



Alçak Gerilim Dağıtım ve Kontrol Ürünleri

Fiyat Listesi

25 Ocak 2022

444 30 30
se.com/tr

 SchneiderElectricTR  schneidertr  schneiderelectric_tr

Life Is On

Schneider
Electric

Enerji Dağıtımını Yeniden Tanımlıyoruz

Enerji dağıtımında dünya lideri Schneider Electric'in EcoStruxure™ Power çözümleri ile her alanda inovasyonu keşfedin.

EcoStruxure™ Power, daha verimli ve güvenilir bir enerji dağıtım sistemi sağlayarak maliyet ve zamandan tasarruf etmenize yardımcı olur.

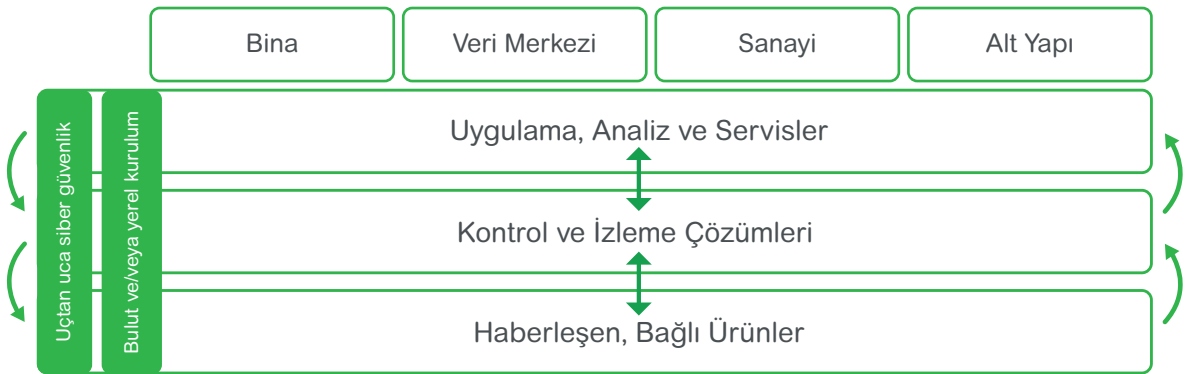

İçindekiler

Son Dağıtım Ürünleri
Otomatik Sigortalar, Kaçak Akım Koruma Röleleri, Parafudrlar, Kontrol ve Kumanda Ürünleri

A

1-20

Entegre ve Kutulu Motor Yolvericiler

B

1-5

Kontaktörler ve Termik Röleler

C

1-11

Motor Koruma Şalterleri

D

1-5

Emniyet Şalterleri, Sigortalı ve Sigortasız Tip Yük Ayırıcılar

E

1-4

Kompakt Şalterler
Kaçak Akım Koruma ve İzolasyon İzleme Çözümleri

F

1-21

Açık Tip Güç Şalterleri

G

1-21

Kaynak Transfer Sistemleri

H

1-3

EcoStruxure™ Bileşenleri
Enerlin'X ile Akıllı Pano Mimarisi

I

1-2

Enerji İzleme Çözümleri

J

1-7

Kompanzasyon Çözümleri

K

1-5

Pano İçi Fan ve Filtreler

L

1-4

YENİ Elektrik Ölçü Aletleri, İzole Bantlar, Kablo Makaraları, Kablo Bağları

M

1-2

Modüler Sigorta Kutuları ve Sanayi Tipi Fiş ve Prizler

N

1-8

Kesintisiz Güç Kaynakları

O

1-2

Servis Çözümleri

P

1-2

- Bu fiyat listesi **25 Ocak 2022** tarihinden itibaren geçerli olan birim fiyatlarımızı içermektedir.
- Fiyatlarımızda, herhangi bir ihbara lüzum duymaksızın değişiklik yapma hakkımız saklıdır.
- Fiyatlarımıza KDV dahil değildir.
- Tapaj ve dizgi hatalarında sistem kayıtları esas alınır.
- Liste dışı malzemelerimiz için yetkili satıcılara veya müşteri destek merkezimize müracaat ediniz.
- Schneider Electric bu katalogta yer alan herhangi bir referansın satışını durdurma hakkını saklı tutar.
- Sipariş öncesinde, seçtiğiniz referansların ticari olup olmadığını **444 30 30 numaralı Müşteri Destek Hattımızı** arayarak veya **se.com/tr** sitemizdeki canlı destek bağlantısını kullanarak kontrol ediniz.



Son Dağıtım Ürünleri



Her İhtiyaca Uygun
Üstün Performans



se.com/tr

Life Is On

Schneider
Electric

Acti 9 - iC60N Otomatik Sigortalar

iC60N 6 kA, C Eğrisi

Life Is On

Schneider
Electric

A1



A9F74116



A9F74216



A9F74316



A9F74416

Tip	In(A)	Referans	Fiyat (TL)	Minimum sip. adedi
1 kutup	0,5	A9F74170	196,20	12
	1	A9F74101	135,00	12
	2	A9F74102	126,20	12
	3	A9F74103	126,20	12
	4	A9F74104	126,20	12
	6	A9F74106	102,50	12
	10	A9F74110	102,50	12
	16	A9F74116	102,50	12
	20	A9F74120	102,50	12
	25	A9F74125	102,50	12
	32	A9F74132	110,60	12
	40	A9F74140	124,60	12
	50	A9F74150	184,70	12
	63	A9F74163	213,90	12
2 kutup	0,5	A9F74270	404,00	6
	1	A9F74201	365,00	6
	2	A9F74202	341,00	6
	3	A9F74203	341,00	6
	4	A9F74204	341,00	6
	6	A9F74206	299,00	6
	10	A9F74210	299,00	6
	16	A9F74216	299,00	6
	20	A9F74220	299,00	6
	25	A9F74225	299,00	6
	32	A9F74232	311,00	6
	40	A9F74240	338,00	6
	50	A9F74250	460,00	6
	63	A9F74263	531,00	6
3 kutup	0,5	A9F74370	594,00	4
	1	A9F74301	533,00	4
	2	A9F74302	497,00	4
	3	A9F74303	497,00	4
	4	A9F74304	497,00	4
	6	A9F74306	436,00	4
	10	A9F74310	436,00	4
	16	A9F74316	436,00	4
	20	A9F74320	436,00	4
	25	A9F74325	436,00	4
	32	A9F74332	458,00	4
	40	A9F74340	520,00	4
	50	A9F74350	658,00	4
	63	A9F74363	773,00	4
4 kutup	0,5	A9F74470	805,00	3
	1	A9F74401	695,00	3
	2	A9F74402	654,00	3
	3	A9F74403	654,00	3
	4	A9F74404	654,00	3
	6	A9F74406	591,00	3
	10	A9F74410	591,00	3
	16	A9F74416	591,00	3
	20	A9F74420	591,00	3
	25	A9F74425	591,00	3
	32	A9F74432	607,00	3
	40	A9F74440	727,00	3
	50	A9F74450	926,00	3
	63	A9F74463	1.092,00	3

Not: Yardımcı donanımlar ve aksesuarlar için bakınız sayfa A8.

Acti 9 - iC60N Otomatik Sigortalar

iC60N 6 kA, B Eğrisi



A9F73116



A9F73216



A9F73316



A9F73416

Tip	In(A)	Referans	Fiyat (TL)	Minimum sip. adedi
1 kutup	0,5	A9F73170	212,10	12
	1	A9F73101	194,40	12
	2	A9F73102	180,40	12
	3	A9F73103	180,40	12
	4	A9F73104	180,40	12
	6	A9F73106	109,50	12
	10	A9F73110	109,50	12
	16	A9F73116	109,50	12
	20	A9F73120	109,50	12
	25	A9F73125	109,50	12
	32	A9F73132	119,60	12
	40	A9F73140	84,80	12
	50	A9F73150	102,60	12
63	A9F73163	121,30	12	
2 kutup	0,5	A9F73270	456,00	6
	1	A9F73201	420,00	6
	2	A9F73202	389,00	6
	3	A9F73203	389,00	6
	4	A9F73204	389,00	6
	6	A9F73206	314,00	6
	10	A9F73210	314,00	6
	16	A9F73216	314,00	6
	20	A9F73220	314,00	6
	25	A9F73225	314,00	6
	32	A9F73232	342,00	6
	40	A9F73240	374,00	6
	63	A9F73263	622,00	6
3 kutup	0,5	A9F73370	661,00	4
	1	A9F73301	613,00	4
	2	A9F73302	570,00	4
	3	A9F73303	570,00	4
	4	A9F73304	570,00	4
	6	A9F73306	454,00	4
	10	A9F73310	454,00	4
	16	A9F73316	454,00	4
	20	A9F73320	454,00	4
	25	A9F73325	454,00	4
	32	A9F73332	463,00	4
	40	A9F73340	482,00	4
	50	A9F73350	657,00	4
63	A9F73363	733,00	4	
4 kutup	1	A9F73401	803,00	3
	2	A9F73402	756,00	3
	4	A9F73404	756,00	3
	6	A9F73406	341,50	3
	10	A9F73410	615,00	3
	16	A9F73416	615,00	3
	20	A9F73420	615,00	3
	25	A9F73425	615,00	3
	32	A9F73432	632,00	3
	40	A9F73440	707,00	3
	50	A9F73450	971,00	3
	63	A9F73463	1.033,00	3

Not: Yardımcı donanımlar ve aksesuarlar için bakınız sayfa A8.

Acti 9 - iC60H Otomatik Sigortalar

iC60H 10 kA, C Eğrisi

A3



A9F74116



A9F74216



A9F74316



A9F74416

Tip	In(A)	Referans	Fiyat (TL)	Minimum sip. adedi
1 kutup	0,5	A9F84170	221,60	12
	1	A9F84101	172,10	12
	2	A9F84102	164,70	12
	3	A9F84103	164,70	12
	4	A9F84104	164,70	12
	6	A9F84106	144,60	12
	10	A9F84110	144,60	12
	16	A9F84116	144,60	12
	20	A9F84120	144,60	12
	25	A9F84125	144,60	12
	32	A9F84132	157,70	12
	40	A9F84140	192,10	12
	50	A9F84150	260,00	12
	63	A9F84163	328,00	12
2 kutup	0,5	A9F84270	514,00	6
	1	A9F84201	484,00	6
	2	A9F84202	484,00	6
	3	A9F84203	484,00	6
	4	A9F84204	484,00	6
	6	A9F84206	419,00	6
	10	A9F84210	419,00	6
	16	A9F84216	419,00	6
	20	A9F84220	419,00	6
	25	A9F84225	419,00	6
	32	A9F84232	456,00	6
	40	A9F84240	568,00	6
	50	A9F84250	757,00	6
	63	A9F84263	900,00	6
3 kutup	0,5	A9F84370	799,00	4
	1	A9F84301	753,00	4
	2	A9F84302	722,00	4
	3	A9F84303	722,00	4
	4	A9F84304	722,00	4
	6	A9F84306	587,00	4
	10	A9F84310	587,00	4
	16	A9F84316	587,00	4
	20	A9F84320	587,00	4
	25	A9F84325	587,00	4
	32	A9F84332	613,00	4
	40	A9F84340	714,00	4
	50	A9F84350	872,00	4
	63	A9F84363	1.064,00	4
4 kutup	1	A9F84401	950,00	3
	2	A9F84402	893,00	3
	4	A9F84404	893,00	3
	6	A9F84406	800,00	3
	10	A9F84410	800,00	3
	16	A9F84416	800,00	3
	20	A9F84420	800,00	3
	25	A9F84425	800,00	3
	32	A9F84432	837,00	3
	40	A9F84440	929,00	3
	50	A9F84450	1.265,00	3
63	A9F84463	1.568,00	3	

Not: Yardımcı donanımlar ve aksesuarlar için bakınız sayfa A8.

Tip	In(A)	Referans	Fiyat (TL)	Minimum sip. adedi
-----	-------	----------	------------	--------------------

Acti 9 - iK60N otomatik sigortalar

iK60N 6 kA C eğrisi



A9K24116

1 kutup	6	A9K24106	84,50	12
	10	A9K24110	73,10	12
	16	A9K24116	73,10	12
	20	A9K24120	73,10	12
	25	A9K24125	73,10	12
	32	A9K24132	85,20	12
	40	A9K24140	106,60	12
	50	A9K24150	117,40	12
	63	A9K24163	143,00	12



A9K24316

3 kutup	6	A9K24306	347,00	4
	10	A9K24310	337,00	4
	16	A9K24316	337,00	4
	20	A9K24320	337,00	4
	25	A9K24325	337,00	4
	32	A9K24332	354,00	4
	40	A9K24340	396,00	4
	50	A9K24350	453,00	4
	63	A9K24363	527,00	4

iK60N 6 kA B eğrisi

1 kutup	6	A9K23106	95,10	12
	10	A9K23110	85,20	12
	16	A9K23116	85,20	12
	20	A9K23120	85,20	12
	25	A9K23125	85,20	12
	32	A9K23132	99,40	12
	40	A9K23140	67,00	12
	50	A9K23150	151,10	12
	63	A9K23163	189,00	12

3 kutup	6	A9K23306	227,20	4
	10	A9K23310	370,00	4
	16	A9K23316	370,00	4
	20	A9K23320	205,50	4
	25	A9K23325	370,00	4
	32	A9K23332	434,00	4
	40	A9K23340	475,00	4
	50	A9K23350	546,00	4
	63	A9K23363	597,00	4

Acti 9 - iIDK kaçak akım koruma röleleri

iIDK - AC sınıfı: AC kaçak akımlarına karşı



A9R50225

2 kutup 30mA	25	A9R50225	544,00
	40	A9R50240	681,00

4 kutup 30mA	25	A9R50425	861,00
	40	A9R50440	915,00
	63	A9R70463	1.047,00

2 kutup 300mA	25	A9R75225	534,00
	40	A9R75240	561,00

4 kutup 300mA	25	A9R75425	740,00
	40	A9R75440	780,00
	63	A9R75463	953,00

Not: iK60N ve iIDK için yardımcı donanım kullanılmaz.



A9R50440

Acti 9 - C120N/H Otomatik Sigortalar

C120N/H, 10 kA / 15 kA, C Eğrisi

Life Is On

Schneider
Electric

A5



A9N18359



A9N18369

Tip	In(A)	Referans	Fiyat (TL)	Minimum sip. adedi
C120N 10 kA otomatik sigortalar				
1 kutup, C eğrisi	80	A9N18357	529,00	12
	100	A9N18358	604,00	12
	125	A9N18359	652,00	12
3 kutup, C eğrisi	80	A9N18365	1.918,00	4
	100	A9N18367	1.955,00	4
	125	A9N18369	2.100,00	4
C120H 15 kA otomatik sigortalar				
1 kutup, C eğrisi	80	A9N18446	625,00	1
	100	A9N18447	713,00	1
	125	A9N18448	762,00	1
3 kutup, C eğrisi	80	A9N18468	2.176,00	1
	100	A9N18469	2.284,00	1
	125	A9N18470	2.423,00	1

Not: C120N/H otomatik sigortaların yardımcı donanım ve aksesuarları için bakınız sayfa A8.

Acti 9 - C60H-DC otomatik sigortalar

C60H-DC, 6 kA C eğrisi, DC uygulamaları

Tip	In(A)	Referans	Fiyat (TL)	Minimum sip. adedi
1 kutup	0,5	A9N61500	543,00	12
	1	A9N61501	443,00	12
	2	A9N61502	435,00	12
	3	A9N61503	435,00	12
	4	A9N61504	417,00	12
	5	A9N61505	417,00	12
	6	A9N61506	417,00	12
	10	A9N61508	384,00	12
	13	A9N61509	384,00	12
	15	A9N61510	384,00	12
	16	A9N61511	384,00	12
	20	A9N61512	384,00	12
	25	A9N61513	420,00	12
	30	A9N61514	420,00	12
	32	A9N61515	429,00	12
	40	A9N61517	501,00	12
	50	A9N61518	568,00	12
63	A9N61519	589,00	12	
2 kutup	0,5	A9N61520	943,00	6
	1	A9N61521	884,00	6
	2	A9N61522	878,00	6
	3	A9N61523	878,00	6
	4	A9N61524	833,00	6
	5	A9N61525	833,00	6
	6	A9N61526	825,00	6
	10	A9N61528	767,00	6
	13	A9N61529	767,00	6
	15	A9N61530	767,00	6
	16	A9N61531	767,00	6
	20	A9N61532	767,00	6
	25	A9N61533	840,00	6
	30	A9N61534	840,00	6
32	A9N61535	854,00	6	
40	A9N61537	1.001,00	6	
50	A9N61538	1.133,00	6	
63	A9N61539	1.178,00	6	

Not: C60H-DC otomatik sigortaların yardımcı donanım ve aksesuarları için bakınız sayfa A8.

Acti 9 - IID Kaçak Akım Koruma Röleleri

AC Sınıfı ve "SI" Tip

Life Is On

Schneider
Electric

A6



A9R41225



A9R41440



A9R61225



A9R61440

Tip	In(A)	Referans	Fiyat (TL)
iID - AC sınıfı: AC kaçak akımlarına karşı			
2 kutup 30mA	25	A9R41225	643,00
	40	A9R41240	754,00
	63	A9R41263	844,00
	80	A9R11280	1.389,00
	100	A9R11291	2.120,00
4 kutup 30mA	25	A9R41425	913,00
	40	A9R41440	924,00
	63	A9R41463	1.083,00
	80	A9R11480	2.071,00
	100	A9R11491	3.368,00
2 kutup 300mA	25	A9R44225	606,00
	40	A9R44240	628,00
	63	A9R44263	748,00
	80	A9R14280	1.069,00
	100	A9R14291	1.684,00
4 kutup 300mA	25	A9R44425	849,00
	40	A9R44440	871,00
	63	A9R44463	993,00
	80	A9R14480	1.605,00
	100	A9R14491	2.762,00
2 kutup 300mA seçici	25	A9R15225	849,00
	40	A9R15240	871,00
	63	A9R15263	993,00
	80	A9R15280	1.605,00
	100	A9R15291	2.762,00
4 kutup 300mA seçici	25	A9R15440	1.595,00
	40	A9R15463	1.783,00
	63	A9R15480	3.197,00
	80	A9R15480	3.197,00
	100	A9R15491	5.479,00
2 kutup 10mA	16	A9R10216	911,00
	25	A9R10225	943,00
iID - SI tip: Elektriksel bozulmalara ve parazitlere karşı bağışık, en ağır şartlarda (toz, kimyasal maddeler, nem) dahi üstün korum			
2 kutup 30mA	25	A9R61225	879,00
	40	A9R61240	916,00
	63	A9R61263	1.205,00
4 kutup 30mA	25	A9R61425	1.230,00
	40	A9R61440	1.279,00
	63	A9R61463	1.480,00
	80	A9R31480	3.166,00
	100	A9R31491	5.168,00
2 kutup 300mA	25	A9R30225	1.290,00
	40	A9R30240	1.339,00
	63	A9R30263	1.540,00
4 kutup 300mA	25	A9R34425	1.442,00
	40	A9R34440	1.491,00
	63	A9R34463	1.692,00
	80	A9R34480	3.378,00
	100	A9R34491	5.380,00
2 kutup 300mA seçici	25	A9R35225	1.692,00
	40	A9R35240	1.741,00
	63	A9R35263	1.942,00
4 kutup 300mA seçici	25	A9R35440	2.084,00
	40	A9R35463	2.346,00
	63	A9R35480	4.553,00
	80	A9R35480	4.553,00
	100	A9R35491	7.907,00
2 kutup 10mA	25	A9R30225	1.290,00

Not: Yardımcı donanımlar ve aksesuarlar için bakınız sayfa A8.

Acti 9 - Kaçak Akım Koruma Röleleri

Vigi iC60 Kaçak Akım Koruma Modülleri

iDPN a-N Vigi Kaçak Akım Korumalı Otomatik Sigortalar

Life Is On

Schneider
Electric

A7



A9V41263

Tip	Kutup	Referans	Fiyat (TL)	Minimum sip. adedi
Vigi iC60 kaçak akım koruma modülleri, AC sınıfı - 63A'e kadar tüm iC60 otomatik sigortalar ile birlikte kullanılır				
Vigi iC60 30mA	2	A9V41263	1.284,00	1
	3	A9V41363	1.387,00	1
	4	A9V41463	1.608,00	1
Vigi iC60 300mA	2	A9V44263	1.191,00	1
	3	A9V44363	1.340,00	1
	4	A9V44463	1.557,00	1
Vigi iC60 kaçak akım koruma modülleri, SI tip - 63A'e kadar tüm iC60 otomatik sigortalar ile birlikte kullanılır				
Vigi iC60 30mA	2	A9V61263	1.768,00	1
	3	A9V61363	1.923,00	1
	4	A9V61463	2.190,00	1
Vigi iC60 300mA	2	A9V65263	1.604,00	1
	3	A9V65363	1.861,00	1
	4	A9V65463	2.108,00	1

Not: 3 kutuplu Vigi modülleri dengeli yüklerde tercih edilmelidir. Örn: Motor yükü



A9D34616

Tip	In(A)	Referans	Fiyat (TL)	Minimum sip. adedi	
iDPN a Vigi, 4.5 kA kaçak akım korumalı otomatik sigortalar (Çift Visitrip pencere monoblok ürün)					
1P + N, C eğrisi, 30 mA	6	A9D34606	799,00	1	
	10	A9D34610	799,00	1	
	16	A9D34616	786,00	1	
	20	A9D34620	786,00	1	
	25	A9D34625	786,00	6	
	32	A9D34632	830,00	1	
	40	A9D34640	830,00	1	
1P + N, C eğrisi, 300 mA	6	A9D44606	767,00	6	
	10	A9D44610	767,00	1	
	16	A9D44616	754,00	1	
	20	A9D44620	754,00	1	
	25	A9D44625	754,00	6	
	32	A9D44632	797,00	1	
	40	A9D44640	797,00	1	
iDPN N Vigi, 6 kA kaçak akım korumalı otomatik sigortalar (Çift Visitrip pencere monoblok ürün)					
1P + N, C eğrisi, 30 mA	6	A9D31606	909,00	1	
	10	A9D31610	909,00	1	
	16	A9D31616	895,00	1	
	20	A9D31620	895,00	1	
	25	A9D31625	895,00	1	
	32	A9D31632	945,00	1	
	40	A9D31640	945,00	1	
1P + N, C eğrisi, 300 mA	6	A9D41606	884,00	1	
	10	A9D41610	884,00	1	
	16	A9D41616	870,00	1	
	20	A9D41620	870,00	1	
	25	A9D41625	870,00	1	
	32	A9D41632	918,00	1	
	40	A9D41640	918,00	1	
YENİ	3P+N, C eğrisi, 30mA	6	A9DE3706	1.627,00	1
		10	A9DE3710	1.627,00	1
		16	A9DE3716	1.601,00	1
YENİ		20	A9DE3720	1.601,00	1
		25	A9DE3725	1.601,00	1
	32	A9DE3732	1.690,00	1	
	40	A9DE3740	1.690,00	1	
YENİ	3P+N, C eğrisi, 300mA	10	A9DE7710	1.600,00	1
		16	A9DE7716	1.576,00	1
		20	A9DE7720	1.576,00	1
		25	A9DE7725	1.576,00	1
		32	A9DE7732	1.663,00	1
		40	A9DE7740	1.663,00	1

Acti 9 - Elektriksel Yardımcı Donanımlar ve Aksesuarlar

Life Is On

Schneider Electric



A9A27003



A9A26924 - A9A26927 - A9A26929



A9A26960 - A9A26963 - A9A26946



A9A27001 - A9A27062 - A9A26975

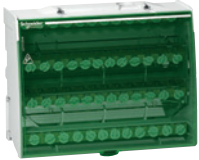

LGY412548

Tip	Referans	Fiyat (TL)	Minimum sip. adedi
iC60 ve iID için elektriksel yardımcı donanımlar			
iOF yardımcı kontak (1NA/1NK)	A9A26924	287,00	12
iSD alarm kontağı	A9A26927	393,00	12
iOF/SD+OF (OF+OF veya SD+OF)	A9A26929	537,00	1
iMN düşük gerilim bobini	A9A26960	965,00	
iMNs gecikmeli düşük gerilim bobini	A9A26963	1.049,00	
iMSU 275V yüksek gerilim bobini (nötr kopmalarına karşı)	A9A26500	1.054,00	
iMX şönt açma bobini	A9A26476	668,00	
iMX + OF şönt açma bobini + OF yardımcı kontak	A9A26946	796,00	
OF yardımcı kontak (1NA/1NK)	A9N26924	265,00	
SD alarm kontağı	A9N26927	367,00	
OF/SD+OF (OF+OF veya SD+OF)	A9N26929	496,00	

Aksesuarlar

Kilit aksesuarı (10'lu paket)	A9A26970	597,00
Vida koruyucuları (20 x 4 kutup - kesilebilir)	A9A26981	955,00
Terminal koruyucuları (2 x 1 kutup)	A9A26975	192,60
Kutuplar arası bariyer (ark önleyici, 10'lu paket)	A9A27001	125,50
9mm ara boşluk aksesuarı (5'li paket)	A9A27062	255,00
Soket kaidesi (kutup başına 1)	A9A27003	482,00

Pano içi dağıtım blokları

Linergy - 1P 125A 10 Delikli	LGY112510	452,00
Linergy - 1P 160A 13 Delikli	LGY116013	571,00
Linergy - 1P 250A 14 Delikli	LGY125014	737,00
Linergy - 4P 100A 28 Delikli	LGY410028	297,00
Linergy - 4P 125A 48 Delikli	LGY412548	480,00
Linergy - 4P 125A 60 Delikli	LGY412560	618,00
Linergy - 4P 160A 48 Delikli	LGY416048	895,00

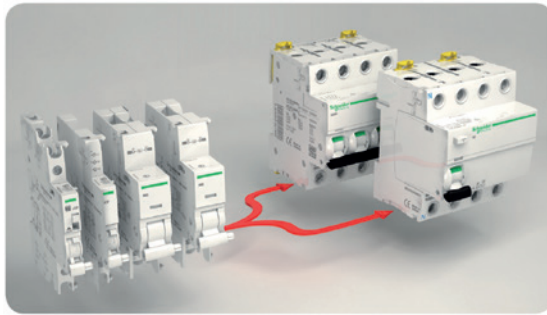

Tarak baralar

1 Kutup	12 Modül	A9XPH112	135,90	10
2 Kutup	12 Modül	A9XPH212	191,20	5
3 Kutup	12 Modül	A9XPH312	264,00	5
4 Kutup	12 Modül	A9XPH412	325,00	5
1 Kutup	24 Modül	A9XPH124	240,20	10
2 Kutup	24 Modül	A9XPH224	317,00	5
3 Kutup	24 Modül	A9XPH324	411,00	5
4 Kutup	24 Modül	A9XPH424	508,00	5

Tarak baralar için Aksesuarlar

Yan kapaklar (10'lu paket)	1P Tarak Baralar İçin	A9XPE110	85,40	1
	2P Tarak Baralar İçin	A9XPE210	89,70	1
	3P Tarak Baralar İçin	A9XPE310	102,50	1
	4P Tarak Baralar İçin	A9XPE410	119,20	1
Diş kaplama uçları (20'li paket)		A9XPT920	117,60	1
Yalıtkan konnektör	25 mm ² Kablo İçin	A9XPCM04	289,00	5

* 1 Modül: 18 mm

A9



16649



16633

YENİ



A9L16634



16332

Tip	Topraklama Sistemi	Iimp (kA) 10/350 µs	Up (kV)	Iscrr max (kA)	Referans	Fiyat (TL)
-----	--------------------	------------------------	---------	----------------	----------	------------

Tip1

Sabit ve kartuşlu tip AG parafudrları, tip1, B sınıfı, sınıf I, sayaç öncesi kullanım

PRD1 35r 1P	Hepsi	35	1,5	50	16649	-
PRD1 Master 3P + N	TT, TN-S	t100	1,5	50	16363	-

Tip1 + Tip2

Sabit tip AG parafudrları, tip1, B sınıfı, sınıf I + tip2, C sınıfı, sınıf II Imax (kA) 8/20 µs

iPRF1 12,5r 1P + N	TT, TN-S	50	1,5	50	A9L16282	3.683,00
iPRF1 12,5r 3P	TN-C	12,5	1,5	50	A9L16382	6.027,00
iPRF1 12,5r 3P + N	TT, TN-S	50	1,5	50	A9L16482	6.775,00

Kartuşlu tip AG parafudrları, tip1, B sınıfı, sınıf I + tip2, C sınıfı, sınıf II

PRD1 25r 1P	TT, TN	25	1,5	25	16329	-
PRD1 25r 1P + N	TT, TN-S	100	1,5	25	16330	-
PRD1 25r 3P	TT, TN-C	25	1,5	25	16331	-
PRD1 25r 3P + N	TT, TN-S	100	1,5	25	16332	-

Tip1 ve Tip1 + Tip2 parafudrları için kartuş

C1 Master - 350	PRD1r Master faz için	1,5	16314	-
C1 25 - 350	PRD1 25r Tip1 faz için	1,5	16315	-
C2 40 - 250	PRD1 25r Tip2 faz için	1,4	16316	-
C1 Nötr - 350	PRD1r Master ve PRD1 25r için		16317	-



16314



16315



16316



16317

Not: - Sonunda "r" eki bulunan parafudrlar alarm kontaklıdır.

- Kullanacağınız parafudra ve panoda oluşabilecek maksimum kısa devre akımına (Isc) göre koordine seçilen en uygun koruma kesicisini (Kompakt devre kesici veya otomatik sigorta) öğrenmek için bakınız sayfa A13-A14.

Tip	Topraklama Sistemi	I _{max} [kA] 8/20 us	I _n [kA] 8/20 us	U _p (kV)	Referans	Fiyat (TL)
-----	--------------------	-------------------------------	-----------------------------	---------------------	----------	------------

Tip2

Kartuşlu tip AG parafudrlar, tip 2 - C sınıfı - Sınıf II (sayaç sonrası kullanım)

iPRD65r 1P	TT, TN	65	20	1,5	A9L65101	970,00
iPRD65r 1P+N	TT, TN-S	65	20	1,5	A9L65501	1.551,00
iPRD65r 3P	TN-C	65	20	1,5	A9L65301	2.181,00
iPRD65r 3P+N	TT, TN-S	65	20	1,5	A9L65601	2.907,00
iPRD40 1P	TT, TN	40	15	1,4	A9L40100	680,00
iPRD40r 1P	TT, TN	40	15	1,4	A9L40101	776,00
iPRD40 1P+N	TT, TN-S	40	15	1,4	A9L40500	1.357,00
iPRD40r 1P+N	TT, TN-S	40	15	1,4	A9L40501	1.454,00
iPRD40 3P	TN-C	40	15	1,4	A9L40300	1.648,00
iPRD40 3P+N	TT, TN-S	40	15	1,4	A9L40600	2.277,00
iPRD40r 3P+N	TT, TN-S	40	15	1,4	A9L40601	2.423,00
iPRD20 1P+N	TT, TN-S	20	5	1,1	A9L20500	1.280,00
iPRD20r 1P+N	TT, TN-S	20	5	1,1	A9L20501	1.374,00
iPRD20 3P	TN-C	20	5	1,1	A9L20300	1.443,00
iPRD20 3P+N	TT, TN-S	20	5	1,1	A9L20600	2.047,00
iPRD20r 3P+N	TT, TN-S	20	5	1,1	A9L20601	2.280,00



A9L16562



A9L16445



A9L16564



Yedek Kartuşlar

Tip3

Kartuşlu tip AG parafudrlar, tip 3 - D sınıfı - sınıf III (hassas yüke yakın kullanım)

iPRD8 1P	TT, TN	8	2,5	1,1	A9L08100	631,00
iPRD8 1P+N	TT, TN-S	8	2,5	1,1	A9L08500	1.309,00
iPRD8r 1P+N	TT, TN-S	8	2,5	1,1	A9L08501	1.406,00
iPRD8 3P	TN-C	8	2,5	1,1	A9L08300	1.454,00
iPRD8 3P+N	TT, TN-S	8	2,5	1,1	A9L08600	2.036,00
iPRD8r 3P+N	TT, TN-S	8	2,5	1,1	A9L08601	2.230,00

Kartuşlu tip iPRD serisi AG parafudrları için kartuş

iPRD 65-350	iPRD65 için	1,5	A9L65102	568,00
iPRD 40-350	iPRD40 için	1,6	A9L40102	555,00
iPRD Nötr	iPRD için		A9L00002	812,00

iPF K Tip 2 parafudrlar

AG parafudrlar, tip 2 - C sınıfı - sınıf II (sayaç sonrası kullanım)

iPF 40 1P	TT, TN	40	15	1,4	A9L15686	540,00
iPF 40 1P+N	TT, TN-S	40	15	1,4	A9L15687	1.128,00
iPF 40 3P	TN-C	40	15	1,4	A9L15582	1.373,00
iPF 40 3P+N	TT, TN-S	40	15	1,4	A9L15688	1.961,00
iPF 20 1P	TT, TN	20	5	1,1	A9L15691	477,00
iPF 20 1P+N	TT, TN-S	20	5	1,1	A9L15692	1.030,00
iPF 20 3P	TN-C	20	5	1,1	A9L15597	1.345,00
iPF 20 3P+N	TT, TN-S	20	5	1,1	A9L15693	1.814,00

Not: - Sonunda "r" eki bulunan parafudrlar alarm kontaklıdır.

- Kullanacağınız parafudra ve panoda oluşabilecek maksimum kısa devre akımına (I_{sc}) göre koordine seçilen en uygun koruma kesicisini (Kompakt devre kesici veya otomatik sigorta) öğrenmek için bakınız sayfa A13-A14.

A11



A9L16294



A9L16295



iQuick PRD kartuşlar

Tip	Topraklama Sistemi	I _{max} [kA] 8/20 us	I _n [kA] 8/20 us	Up (kV) 1,2/50 us	Referans	Fiyat (TL)
-----	--------------------	-------------------------------	-----------------------------	-------------------	----------	------------

Tip2

Sigorta korumalı kartuşlu tip AG parafudrları, Tip 2 - C Sınıfı - Sınıf II (sayaç sonrası kullanım)

iQuick PRD40r 1P+N	TT, TN-S	40	20	1,5	A9L16292	2.807,00
iQuick PRD40r 3P+N	TT, TN-S	40	20	1,5	A9L16294	4.647,00

iQuick PRD20r 1P+N	TT, TN-S	20	5	1,5	A9L16295	2.398,00
iQuick PRD20r 3P+N	TT, TN-S	20	5	1,5	A9L16297	4.246,00

Sigorta korumalı kartuşlu tip iQuick PRD serisi AG parafudrları için kartuş

iQuick PRD40r	40	20	1,4	A9L16310	848,00
iQuick PRD20r	20	5	1,2	A9L16311	831,00
Nötr (tüm iQuick PRD'ler için)				A9L16313	975,00

Not: - iQuick PRD serisi parafudrlar, yanındaki sigorta koruması sayesinde panodaki yangın riskini ortadan kaldırır, enerji sürekliliği ve bakım kolaylığı sağlar.
- Sigorta değerleri I_{cu} = 25 kA, C eğrisi, I_n = 40 A (iQuick PRD40r için), I_n = 25 A (iQuick PRD20r için).

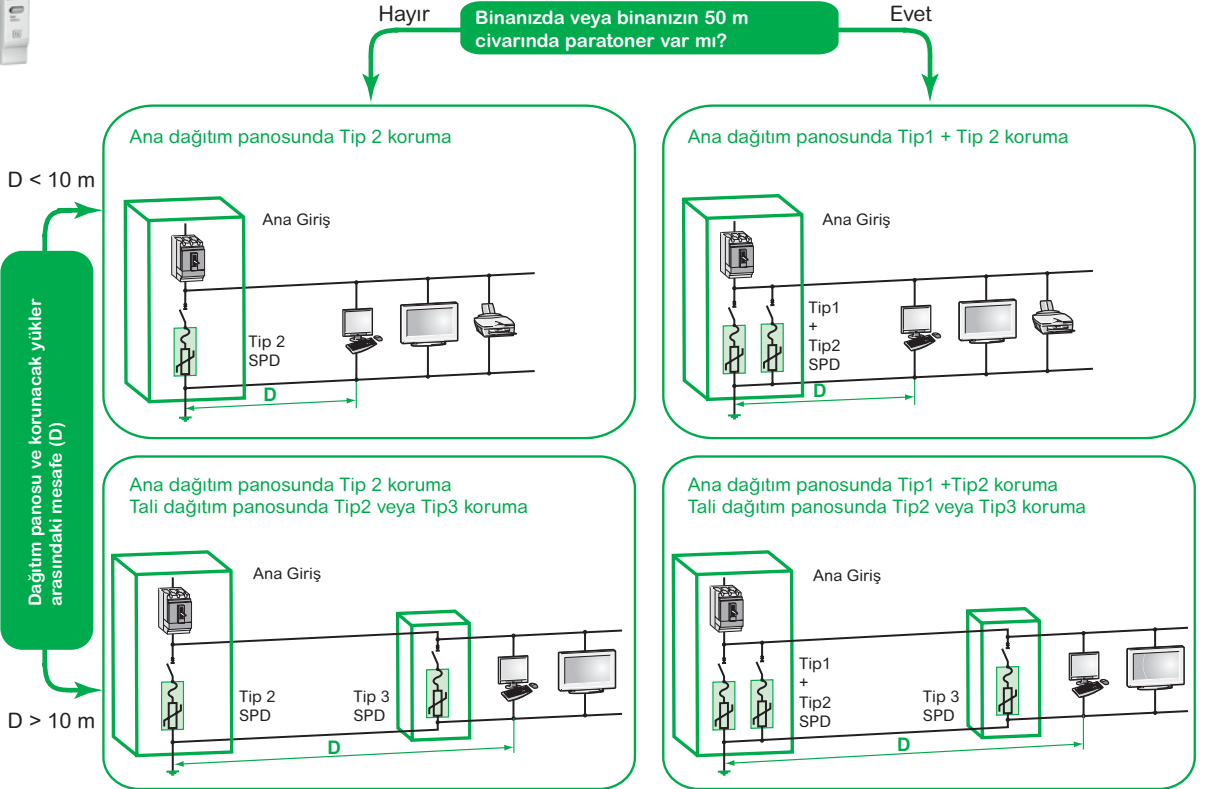

Parafudr bağlantısı

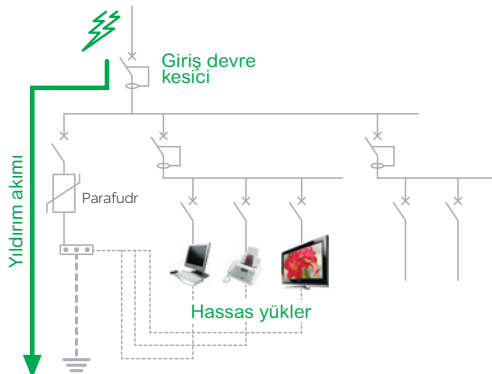

Kolay ve Etkili Parafudr Seçim Yöntemi

Life Is On

Schneider
Electric

A12

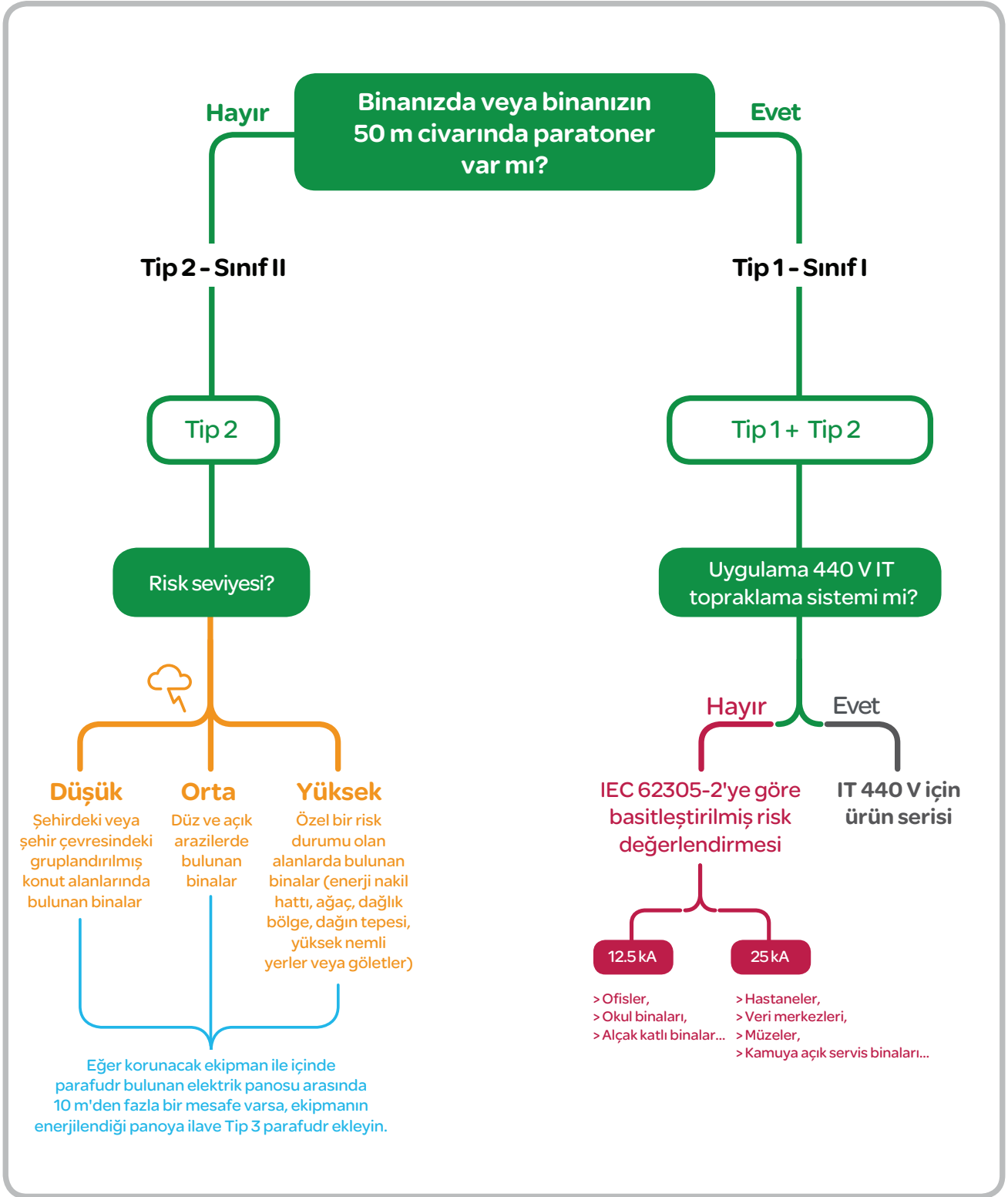

> Parafudr ve Koruma Cihazları Koordinasyonu Seçim Tablosu

A13

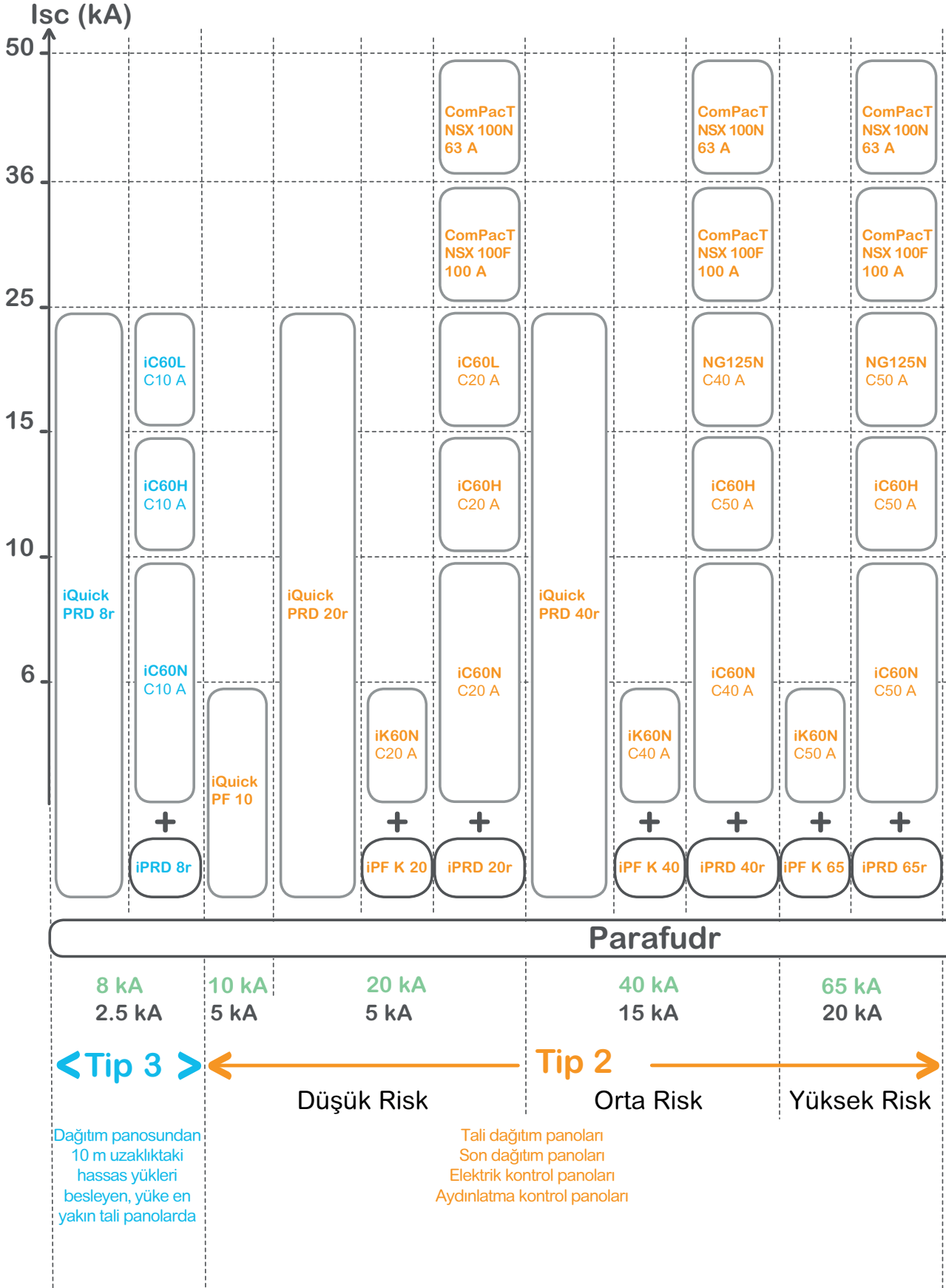

Not: Tüm otomatik sigortalar C eğrisidir.

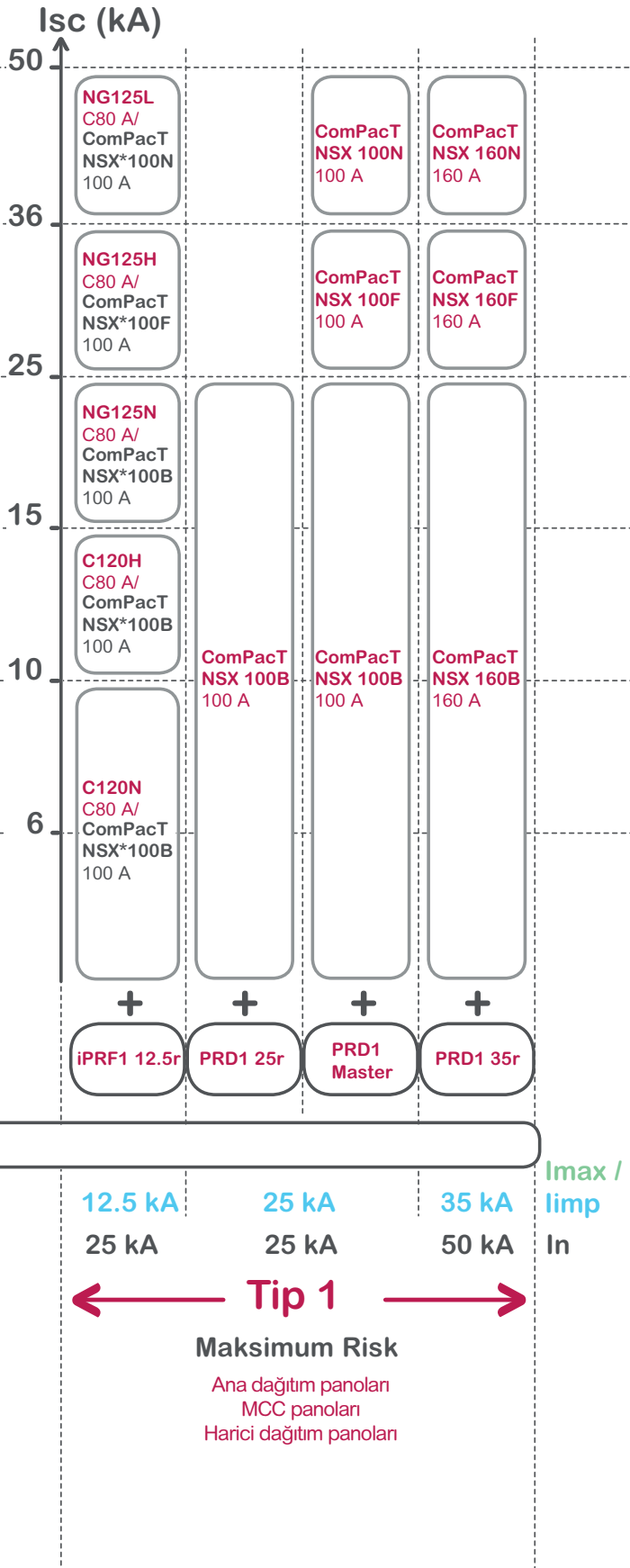

(*) Daha yüksek yıldırım darbe akımı dayanımı için ComPacT NSX tavsiye edilir.

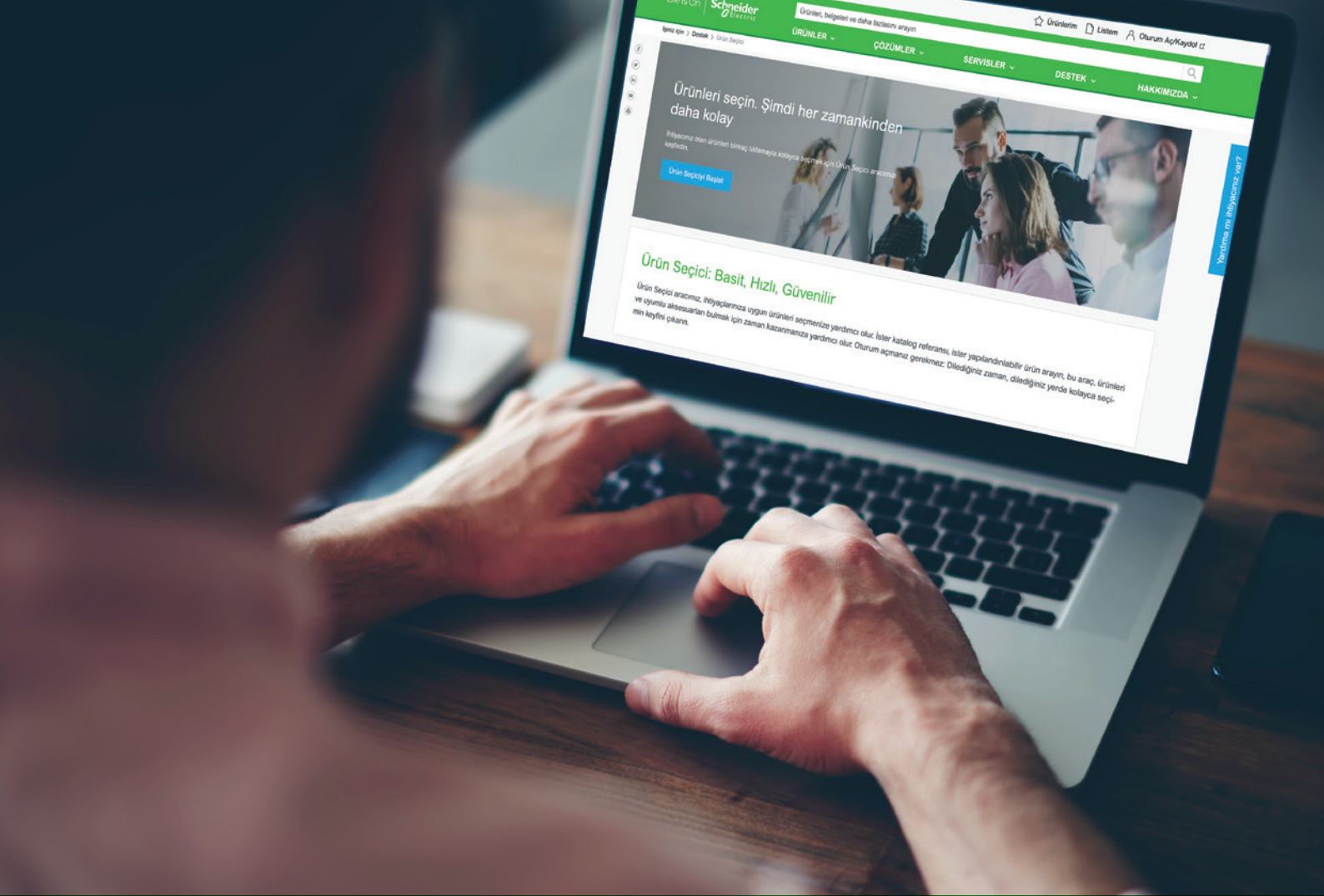

Ürün Seçmek İçin Saatler Harcamayın!



Çok Daha
Kolay



Çok Daha
Hızlı



Çok Daha
Güvenilir

Zamanınızı Önemsiyoruz!

İhtiyacınız olan ürün referanslarına, birkaç tıklama ile ulaşmanız için Ürün Seçici uygulamasını yarattık.

Ürün Seçici nasıl kullanılır?

- > QR kodu okutun ya da Schneider Electric web sitesinde yer alan "Ürün Seçici" düğmesine tıklayın.
- > Seçeneklerdeki şıkları doldurun.
- > Ürünü satın almak için seçiminizle devam edin.



Tara ve Keşfet

se.com/tr

Life Is On

Schneider
Electric



Müşterinizin İşletmesi ile 7/24 Bağlantıda Kalmasını Sağlayın



Ücretsiz akıllı telefon uygulaması



Gerçek zamanlı uyarı bildirimleri



Gerçek zamanlı enerji tüketim takibi



Uzaktan kontrol



EcoStruxure for Small Business uygulamasını Android ve Apple iOS cihazlarınıza indirerek EcoStruxure for Small Business teknolojisinin gücünü tecrübe edin.



Acti 9 - Kontrol Ürünleri

Acti 9 - RCA Uzaktan Kapama Modülleri

Acti 9 - ARA Otomatik Kapama Modülleri

Acti9- Reflex iC60N Entegre Kontrol Devre Kescileri

Life Is On

Schneider
Electric

A15



A9C70124



A9C70134



A9C62416

Tip	Kutup	Referans	Fiyat (TL)
-----	-------	----------	------------

Acti 9-RCA uzaktan kapama modülleri

RCA Ti24 haberleşme modülü ile	1P/2P	A9C70122	4.614,00
RCA Ti24 haberleşme modülü ile	3P/4P	A9C70124	5.640,00

Acti 9-ARA otomatik kapama modülleri

ARA iC60	1P/2P	A9C70132	5.640,00
ARA iC60	3P/4P	A9C70134	6.152,00
ARA iID	2P	A9C70342	5.640,00
ARA iID	4P	A9C70344	6.152,00

Tip	In (A)	Referans	Fiyat (TL)
-----	--------	----------	------------

iC60N, 10 kA, C eğrisi Ti24 haberleşme modülü ile

2 Kutup	10	A9C62210	4.462,00
	16	A9C62216	4.462,00
	25	A9C62225	4.462,00
	40	A9C62240	4.871,00
3 Kutup	10	A9C62310	5.025,00
	16	A9C62316	5.025,00
	25	A9C62325	5.025,00
	40	A9C62340	5.640,00
4 Kutup	10	A9C62410	6.101,00
	16	A9C62416	6.101,00
	25	A9C62425	6.101,00
	40	A9C62440	6.665,00

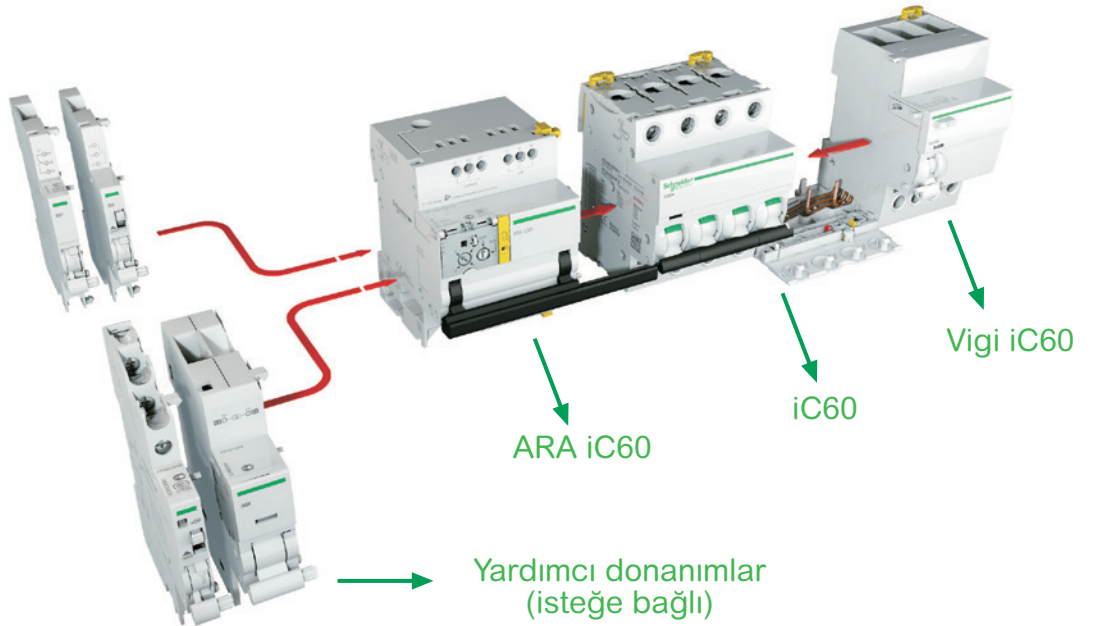

Not:

- ARA Otomatik Kapama Modülleri, iC60 otomatik sigortalar ve iID kaçak akım koruma modülleri ile birlikte kullanılır.
- RCA Uzaktan Kapama Modülleri, sadece iC60 otomatik sigortalar kullanılır.
- Cihazın sol tarafına maksimum 2 adete kadar yardımcı donanım ilave edilebilir.
- Yardımcı donanımların seçimi için lütfen 444 30 30 Müşteri Destek Merkezi'ni arayınız.

Acti 9 - Kontrol Ürünleri

Darbe Akım Anahtarları, Sessiz Kontaktörler

Life Is On

Schneider
Electric



A9C30811

Tip	In(A)	V AC	V DC	Referans	Fiyat (TL)	Minimum sip. adedi
-----	-------	------	------	----------	------------	--------------------

A16

iTL - Darbe akım anahtarları: Aydınlatma devrelerinin birden fazla butonla kumandası için

1 Kutup	16	230..240	110	A9C30811	400,00	12
		24	12	A9C30111	686,00	12
		48	24	A9C30211	726,00	12
2 Kutup	16	230..240	110	A9C30831	488,00	12
		24	12	A9C30812	680,00	12
		48	24	A9C30212	922,00	12
3 Kutup	16	230..240	110	A9C30831 + A9C32836	<i>bkz. ürün fiyatları</i>	12
		24	12	A9C30811 + A9C32816	<i>bkz. ürün fiyatları</i>	12
		48	24	A9C30831 + 2 x A9C32836	<i>bkz. ürün fiyatları</i>	12
4 Kutup	16	230..240	110	A9C30814	1.249,00	6
		32	110	A9C30831 + 3 x A9C32836	<i>bkz. ürün fiyatları</i>	12

iTLI - Enversör darbe akım anahtarları

1 Kutup (1NA + 1NK)	16	230..240	110	A9C30815	538,00	12
		24	12	A9C30115	965,00	12
		48	24	A9C30215	972,00	12

iETL - Genişleme kontak blokları, iTL ve iTLI için

1 Kutup	32	230..240	110	A9C32836	576,00	8
2 Kutup	16	230..240	110	A9C32816	645,00	8

Yardımcı donanımlar

iATLs	Gösterge yardımcı kontak			A9C15405	461,00	12
iATLc+s	Merkezi kontrol ve yardımcı kontak			A9C15409	882,00	8
iATLz	Işıklı butonlar ile kontrol (her 3mA için 1 adet)			A9C15413	378,00	12
iATEt	Zaman gecikmesi			A9C15419	1.836,00	12



A9C20731

Tip	In(A)	Kontak	Kumanda gerilimi (V AC)	Referans	Fiyat (TL)	Minimum sip. adedi
-----	-------	--------	-------------------------	----------	------------	--------------------

iCT - Sessiz kontaktörler (AC1 sınıfı)

1 Kutup	16	1NA	230..240	A9C22711	336,00	12
	25	1NA	230..240	A9C20731	375,00	12
2 Kutup	16	2NA	230..240	A9C22712	431,00	12
	16	1NA + 1NK	230..240	A9C22715	498,00	12
	25	2NA	230..240	A9C20732	512,00	12
	25	2NK	230..240	A9C20736	512,00	12
	40	2NA	220..240	A9C20842	1.036,00	6
	63	2NA	220..240	A9C20862	1.585,00	12
2 Kutup (manuel kontrollü)	25	2NA	230..240	A9C21732	562,00	12
3 Kutup	16	3NA	220..240	A9C22813	543,00	6
	25	3NA	220..240	A9C20833	622,00	6
	40	3NA	220..240	A9C20843	1.208,00	4
	63	3NA	220..240	A9C20863	1.851,00	12
4 Kutup	25	4NA	220..240	A9C20834	633,00	6
	25	2NA + 2NK	220..240	A9C20838	694,00	12
	40	4NA	220..240	A9C20844	1.305,00	4
	40	4NK	220..240	A9C20847	1.305,00	12
	63	4NA	220..240	A9C20864	1.981,00	12
	63	4NK	220..240	A9C20867	1.981,00	12
	63	2NA + 2NK	220..240	A9C20868	1.981,00	12
	63	3NA + 1NK	220..240	A9C20869	1.887,00	12

Acti 9 - Kontrol Ürünleri

Butonlar, Sinyal Lambaları, Anahtarlar
Kontrol Kumanda Ürünleri

Life Is On

Schneider
Electric

A17



A9E18032 A9E18325



A9S65163



A9S65492



15336



CCT15551 CCT15225



CCT15285



15363 A9A15310

Tip	Kontakt	Renk	Gerilim	Referans	Fiyat (TL)	Minimum sip. adedi
-----	---------	------	---------	----------	------------	--------------------

iPB - Butonlar

Tekli	1 NK	Gri	-	A9E18030	245,60	12
	1 NK	Kırmızı	-	A9E18031	245,60	12
	1 NA	Gri	-	A9E18032	258,00	12
	1 NA + 1NK	Gri	-	A9E18033	335,00	12
Çiftli	1NA / 1NK	Yeşil / Kırmızı	-	A9E18034	365,00	12
	1 NA / 1NA	Gri / Gri	-	A9E18035	365,00	12
Tekli + ışıklı	1NA	Gri + yeşil ışık	110..230 V AC	A9E18036	401,00	12
	1 NK	Gri + kırmızı ışık	110..230 V AC	A9E18037	401,00	12
	1 NA	Gri + yeşil ışık	12..48 V AC/DC	A9E18038	401,00	1
	1 NK	Gri + kırmızı ışık	12..48 V AC/DC	A9E18039	401,00	12

iIL - Sinyal lambaları

Tekli		Kırmızı		A9E18320	162,60	12
		Yeşil		A9E18321	162,60	12
		Sarı		A9E18324	162,60	12
Çiftli		Yeşil / Kırmızı		A9E18325	274,00	12
	Flaşlı (0,5 sn frekanslı)	Kırmızı		A9E18326	1.392,00	1
	Trifaze gerilim varlığı (230..400 V AC)	Kırmızı		A9E18327	794,00	12

iSW - Yük ayırıcılar

		In (A)				
iSW	1 Kutup	63	A9S65163	163,50	12	
		125	A9S65192	317,00	12	
	2 Kutup	63	A9S65263	402,00	6	
		125	A9S65292	624,00	6	
	3 Kutup	63	A9S65363	535,00	4	
		125	A9S65392	1.069,00	4	
4 Kutup	63	A9S65463	891,00	3		
	125	A9S65492	1.247,00	3		

Not: Otomatik sigortayla beraber kullanımı durumunda iSW yük ayırıcıların kısa devre dayanımı kapasitesi 10 kA'dır.

Tanım	Kontakt	Kanal Sayısı	Rezerv Süresi	Referans	Fiyat (TL)	Minimum sip. adedi
-------	---------	--------------	---------------	----------	------------	--------------------

IH programlı elektromekanik zaman saatleri (dağıtım, aydınlatma ve ısıtma devrelerinin zamana bağlı kumandası için)

IH 24 saat, 18 mm	ON/OFF	1	-	15335	697,00	1
IH 24 saat, 18 mm	ON/OFF	1	100 saat	15336	721,00	1
IH 7 gün, 18 mm	ON/OFF	1	100 saat	15331	1.319,00	1
IH 24 saat, 54 mm	Enversör	1	150 saat	CCT15365	1.075,00	1
IH 7 gün, 54 mm	Enversör	1	150 saat	CCT15367	1.365,00	1

IHP programlı dijital zaman saatleri

IHP 7 gün, 18 mm	ON/OFF	1	3 yıl	CCT15854	1.840,00	1
IHP+ 7 gün, 45 mm ⁽¹⁾	ON/OFF	1	6 yıl	CCT15551	2.515,00	1
IHP+ 7 gün, 45 mm ⁽¹⁾	ON/OFF	2	6 yıl	CCT15553	2.806,00	1

Bilgisayar için USB bağlantısı

				CCT15860	2.592,00	1
--	--	--	--	--------------------------	----------	---

⁽¹⁾ Programlanabilir data anahtarı ile birlikte teslim edilmektedir.

IC astronomik dijital zaman saati*

IC Astro, 7 gün, 45 mm	ON/OFF	2	6 yıl	CCT15225	2.339,00	1
IC Astro, 7 gün, 45 mm	ON/OFF	2	6 yıl	CCT15245	3.274,00	1

* Bulduğunuz coğrafi konuma göre hesapladığı güneş doğuş ve batış saatlerini kullanarak programlama imkânı sunar. Isıtma, yol ve bahçe aydınlatmaları gibi sistemlerde kullanılır.

Fotosel

2 - 200 lux eşik ayarlı, 10 A				CCT15285	1.717,00	1
-------------------------------	--	--	--	--------------------------	----------	---

Merdiven otomatığı

Elektromekanik 1-7 dk. ayarlı, 16 A kontak çıkışı				15363	606,00	1
---	--	--	--	-----------------------	--------	---

Ray tipi modüler priz

	Bağlantı		In (A)			
Topraklı priz	2P+E	45 mm	16	A9A15310	183,30	1
Topraklı priz ışıklı	2P+E	45 mm	16	A9A15035	308,00	1



EZ9F23116



EZ9F24116



EZ9F43216



EZ9F43316



EZ9F43416

Tip	In (A)	Referans	Fiyat (TL)	Min. Sip. Adedi
Easy9 3kA B eğrisi				
1 Kutup	6	EZ9F23106	56,20	12
	10	EZ9F23110	45,80	12
	16	EZ9F23116	45,80	12
	20	EZ9F23120	45,80	12
	25	EZ9F23125	45,80	12
	32	EZ9F23132	58,00	12
	40	EZ9F23140	68,40	12
Easy9 3kA C eğrisi				
1 kutup	2	EZ9F43102	81,80	12
	4	EZ9F43104	81,80	12
	6	EZ9F43106	56,20	12
	10	EZ9F43110	45,80	12
	16	EZ9F43116	45,80	12
	20	EZ9F43120	45,80	12
	25	EZ9F43125	45,80	12
	32	EZ9F43132	58,00	12
	40	EZ9F43140	68,40	12
	50	EZ9F43150	90,40	12
	63	EZ9F43163	103,20	12
2 kutup	6	EZ9F43206	180,90	6
	10	EZ9F43210	180,90	6
	16	EZ9F43216	180,90	6
	20	EZ9F43220	180,90	6
	25	EZ9F43225	180,90	6
	32	EZ9F43232	187,10	6
	40	EZ9F43240	194,10	6
	50	EZ9F43250	257,00	6
3 kutup	6	EZ9F43306	236,90	4
	10	EZ9F43310	218,00	4
	16	EZ9F43316	218,00	4
	20	EZ9F43320	218,00	4
	25	EZ9F43325	218,00	4
	32	EZ9F43332	245,00	4
	40	EZ9F43340	271,00	4
	50	EZ9F43350	317,00	4
4 kutup	6	EZ9F43406	320,00	3
	10	EZ9F43410	300,00	3
	16	EZ9F43416	300,00	3
	20	EZ9F43420	300,00	3
	25	EZ9F43425	300,00	3
	32	EZ9F43432	310,00	3
	40	EZ9F43440	337,00	3
	50	EZ9F43450	447,00	3
63	EZ9F43463	475,00	3	

A19



EZ9F56116



EZ9F56216



EZ9F56316



EZ9F56416

Tip	In (A)	Referans	Fiyat (TL)	Min. Sip. Adedi
Easy9 6kA C eğrisi				
1 Kutup	6	EZ9F56106	60,20	12
	10	EZ9F56110	56,40	12
	16	EZ9F56116	56,40	12
	20	EZ9F56120	56,40	12
	25	EZ9F56125	56,40	12
	32	EZ9F56132	65,20	12
	40	EZ9F56140	80,10	12
	50	EZ9F56150	96,50	12
	63	EZ9F56163	105,50	12
2 Kutup	6	EZ9F56206	204,70	6
	10	EZ9F56210	204,70	6
	16	EZ9F56216	204,70	6
	20	EZ9F56220	204,70	6
	25	EZ9F56225	204,70	6
	32	EZ9F56232	213,00	6
	40	EZ9F56240	224,10	6
	50	EZ9F56250	289,00	6
	63	EZ9F56263	349,00	6
3 Kutup	6	EZ9F56306	292,00	4
	10	EZ9F56310	287,00	4
	16	EZ9F56316	287,00	4
	20	EZ9F56320	287,00	4
	25	EZ9F56325	287,00	4
	32	EZ9F56332	296,00	4
	40	EZ9F56340	326,00	4
	50	EZ9F56350	394,00	4
	63	EZ9F56363	426,00	4
4 Kutup	10	EZ9F56410	364,00	3
	16	EZ9F56416	364,00	3
	20	EZ9F56420	364,00	3
	25	EZ9F56425	364,00	3
	32	EZ9F56432	375,00	3
	40	EZ9F56440	422,00	3
	50	EZ9F56450	511,00	3
	63	EZ9F56463	618,00	3
Easy9 10kA C eğrisi				
1 kutup	6	EZ9F51106	87,20	12
	10	EZ9F51110	81,90	12
	16	EZ9F51116	81,90	12
	20	EZ9F51120	81,90	12
	25	EZ9F51125	81,90	12
	32	EZ9F51132	94,00	12
	40	EZ9F51140	120,10	12
	63	EZ9F51163	175,20	12
3 kutup	6	EZ9F51306	398,00	4
	10	EZ9F51310	391,00	4
	16	EZ9F51316	391,00	4
	20	EZ9F51320	391,00	4
	25	EZ9F51325	391,00	4
	32	EZ9F51332	413,00	4
	40	EZ9F51340	376,00	4
	63	EZ9F51363	846,00	4

Not: Easy9 6kA B eğrisi otomatik sigortalar için lütfen 444 30 30 Müşteri Destek Merkezi'ni arayınız.



EZ9R05225



EZ9L33720

Tip	In (A)	Referans	Fiyat (TL)	Min. Sip. Adedi	
Easy9 kaçak akım koruma röleleri					
2 Kutup 30 mA	25	EZ9R05225	442,00	1	
	40	EZ9R05240	460,00	1	
	63	EZ9R05263	572,00	1	
2 Kutup 300 mA	40	EZ9R63240	419,00	1	
	63	EZ9R63263	590,00	1	
4 Kutup 30 mA	25	EZ9R05425	590,00	1	
	40	EZ9R05440	609,00	1	
	63	EZ9R05463	707,00	1	
4 Kutup 300 mA	25	EZ9R63425	521,00	1	
	40	EZ9R63440	548,00	1	
	63	EZ9R63463	618,00	1	
Tip	Imax (kA) 8/20 us	In [kA] 8/20 us	Referans	Fiyat (TL)	Min. Sip. Adedi
Easy9 parafudrlar, tip 2 - C sınıfı - sınıf II (sayaç sonrası kullanım)					
1P+N	20	10	EZ9L33620	948,00	1
3P	20	10	EZ9L33345	1.233,00	1
3P+N	20	10	EZ9L33720	1.355,00	1
3P+N	45	20	EZ9L33745	1.433,00	1

Not: Easy9 10kA kesme kapasiteli otomatik sigortalarda 2 kutup ve 4 kutup için satış temsilciniz ile iletişime geçiniz.



Entegre ve Kutulu Motor Yolvericiler



Verimliliğinizi Bir Üst
Seviyeye Taşıyın



se.com/tr

Life Is On

Schneider
Electric

TeSys
 #1
worldwide

TeSys Island ile Yük Yönetiminde Dijital Çağ Sizi Bekliyor

TeSys Island'ın dijital özellikleri sayesinde tasarım aşamasından kurulum ve devreye almaya, işletmeden servise kadar tüm **makina yaşam döngüsü** boyunca benzersiz bir deneyim sunuyoruz.

Pazara sunma
süresinde
%20
tasarruf

Makine
entegrasyonu
süresinde
%30
tasarruf

Bakım
süreçlerinde
%40
tasarruf

- Online ürün seçici ile hızlı ve hatasız ürün seçimi
- Standart çözümlere kıyasla 6 kat daha az stok

- Fonksiyon odaklı Avatar teknoloji ile hızlı kurulum
- Tek bir noktadan haberleşme bağlantısı ile kablolamadan avantaj

- Önleyici bakım fonksiyonu
- Hızlı yeniden başlatma
- Ön alarm sistemleri
- Uzaktan açma/kapama



TeSys Island hakkında daha detaylı bilgi almak ve ürün seçiciyi keşfetmek için web sitemizi ziyaret edebilirsiniz.

Life Is On 

Schneider
Electric

YENİ



TPRBCEIP



TPRAN2X1



TPRST0**



TPRSS0**

		Referans	Fiyat (EUR)
Haberleşme modülleri			
EtherNet IP / Modbus TCP		TPRBCEIP	367,00
Profibus DP		TPRBCPFB	367,00
Profinet		TPRBCPFN	367,00
Giriş çıkış modülleri			
Dijital I/O	4 giriş 2 çıkış	TPRDG4X2	128,00
Analog I/O	2 giriş 1 çıkış	TPRAN2X1	259,00
Standart yolvericiler			
Anma akımı (A) =< 440V AC3	Termik akım aralığı (A)	Maksimum güç (kW)	
9 A	0.18 - 9 A	4 kW	TPRST009 153,00
25 A	0.5 - 25 A	11 kW	TPRST025 201,00
38 A	0.76 - 38 A	18,5 kW	TPRST038 275,00
65 A	3.35 - 65 A	30 kW	TPRST065 540,00
66 A	4 - 80 A	37 kW	TPRST080 578,00
Emniyet yolvericiler (SIL)			
Anma akımı (A) =< 440V AC3	Termik akım aralığı (A)	Maksimum güç (kW)	
9 A	0.18 - 9 A	4 kW	TPRSS009 175,00
25 A	0.5 - 25 A	11 kW	TPRSS025 231,00
38 A	0.76 - 38 A	18,5 kW	TPRSS038 317,00
65 A	3.35 - 65 A	30 kW	TPRSS065 621,00
66 A	4 - 80 A	37 kW	TPRSS080 664,00
Güç arayüz modülleri			
Anma akımı (A) =< 440V AC3	Termik akım aralığı (A)	Maksimum güç (kW)	
9 A	0.18 - 9 A	4 kW	TPRPM009 166,00
38 A	0.76 - 38 A	18,5 kW	TPRPM038 208,00
80 A	4 - 80 A	37 kW	TPRPM080 380,00
Sistem arayüz modülleri			
Voltaj arayüz modülü ⁽¹⁾		TPRVM001	282,00
SIL arayüz modülü ⁽²⁾		TPRSM001	207,00

B1

⁽¹⁾ Voltaj, enerji ve güç görüntüleme amacı ile kullanılmaktadır.

⁽²⁾ Emniyet yolvericilerinden sonra kullanılması gereken arayüz modülüdür.

*TeSys Island haberleşme modülü üzerinden 24V DC güç beslemesi ile çalışmaktadır.

**TeSys Island termik korumaya sahiptir, manyetik koruma için GV2 ve GV3 serisi motor koruma şalterlerinden seçim yapılmalıdır.

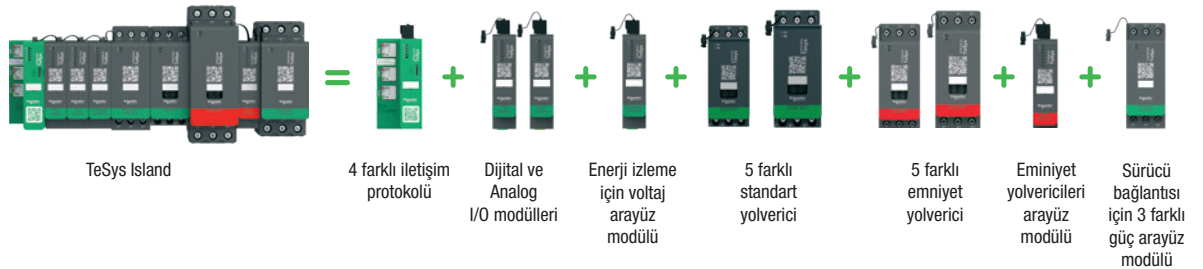

B2



LTMR****



LTMEV40FM



LT6CT1001



LU9R03



LTMCU

Tip	Haberleşme	Akım aralığı (A)	Referans	Fiyat (TL)
24V DC	Modbus	0,4-8	LTMR08MBD	11.439,00
		1,35-27	LTMR27MBD	11.439,00
		5-100	LTMR100MBD	11.439,00
100-240V AC	Modbus	0,4-8	LTMR08MFM	10.549,00
		1,35-27	LTMR27MFM	10.549,00
		5-100	LTMR100MFM	10.549,00
24V DC	Profibus DP	0,4-8	LTMR08PBD	14.504,00
		1,35-27	LTMR27PBD	14.504,00
		5-100	LTMR100PBD	14.504,00
100-240V AC	Profibus DP	0,4-8	LTMR08PFM	13.382,00
		1,35-27	LTMR27PFM	13.382,00
		5-100	LTMR100PFM	13.382,00
24V DC	CANopen	0,4-8	LTMR08CBD	13.065,00
		1,35-27	LTMR27CBD	13.065,00
		5-100	LTMR100CBD	13.065,00
100-240V AC	CANopen	0,4-8	LTMR08CFM	12.048,00
		1,35-27	LTMR27CFM	12.048,00
		5-100	LTMR100CFM	12.048,00
24V DC	DeviceNet	0,4-8	LTMR08DBD	14.488,00
		1,35-27	LTMR27DBD	14.488,00
		5-100	LTMR100DBD	14.488,00
100-240V AC	DeviceNet	0,4-8	LTMR08DFM	13.382,00
		1,35-27	LTMR27DFM	13.382,00
		5-100	LTMR100DFM	13.382,00
24 V DC	Ethernet	0,4-8	LTMR08EBD	18.630,00
		1,35-27	LTMR27EBD	18.630,00
		5-100	LTMR100EBD	18.630,00
100-240V AC	Ethernet	0,4-8	LTMR08EFM	17.803,00
		1,35-27	LTMR27EFM	17.803,00
		5-100	LTMR100EFM	17.803,00

Gerilim ölçümü ve ek genişletme modülleri

Ek giriş sayısı

24V DC	Voltaj ölçümü	4	LTMEV40BD	3.312,00
100-240V AC	Voltaj ölçümü	4	LTMEV40FM	3.312,00

PTC Termistör probrları

90	DA1TT090	472,00
120	DA1TT120	472,00
150	DA1TT150	472,00
160	DA1TT160	472,00

Akım transformatörleri

Primer (A)	Seconder (A)		Fiyat (TL)
100A	1A	LT6CT1001	1.934,00
200A	1A	LT6CT2001	1.934,00
400A	1A	LT6CT4001	2.113,00

Aksesuarlar

Kontrolör / genişletme modülü kablosu, 0,04 m	LTMCC004	126,00
Kontrolör / genişletme modülü kablosu, 0,3 m	LU9R03	191,30
Kontrolör / genişletme modülü kablosu, 1 m	LU9R10	191,30
Kontrolör / ekran kablosu, 1 m	LTM9CU10	190,00
PC bağlantı kit (konnektörler ve kablo)	VW3A8106	<i>bkz. endüstriyel otomasyon fiyat listesi</i>
Ekranlı kumanda paneli	LTMCU	4.864,00



YENİ

YENİ

LUB... + kontrol üniteleri



YENİ

LU2B...

YENİ

YENİ

Yol verme	Maksimum güç	Maksimum akım	Referans	Fiyat* (TL)
Baz üniteler				
DOL	5.5 kW	12A	LUB12	2.267,00
DOL	15 kW	32A	LUB32	2.585,00
DOL	18.5 kW	38A	LUB38	2.792,00
Enversör	5.5 kW	12A	LU2B12**	6.783,00
Enversör	15 kW	32A	LU2B32**	7.672,00
Enversör	18.5 kW	38A	LU2B38***	8.287,00
Termik manyetik kontrol üniteleri (50 kA kesme kapasitesi) ⁽¹⁾ + Faz kaybı ve faz dengesizliği koruması				
Standart				
Termik akım aralığı (A)				
Klas 10 trifaze	0.15 - 0.6		LUCAX6**	1.431,00
	0.35 - 1.4		LUCA1X**	1.464,00
	1.25 - 5		LUCA05**	1.477,00
	3 - 12		LUCA12**	1.591,00
	4.5 - 18		LUCA18**	1.643,00
	8 - 32		LUCA32**	2.232,00
	9.5 - 38		LUCA38***	2.570,00
Manyetik				
Yumuşak yolverici veya hız kontrol cihazı akım aralığı (A)				
Klas 10 trifaze	0.15 - 0.6		LUCLX6**	1.431,00
	0.35 - 1.4		LUCL1X**	1.464,00
	1.25 - 5		LUCL05**	1.477,00
	3 - 12		LUCL12**	1.591,00
	4.5 - 18		LUCL18**	1.643,00
	8 - 32		LUCL32**	2.232,00
	9.5 - 38		LUCL38***	2.515,00
İleri seviye				
Termik akım aralığı (A)				
Klas 10 trifaze (2)	0.15 - 0.6		LUCBX6**	1.477,00
	0.35 - 1.4		LUCB1X**	1.540,00
	1.25 - 5		LUCB05**	1.558,00
	3 - 12		LUCB12**	1.654,00
	4.5 - 18		LUCB18**	1.762,00
	8 - 32		LUCB32**	2.365,00
	9.5 - 38		LUCB38***	2.720,00
Çok fonksiyonlu				
Termik akım aralığı (A)				
	0.15 - 0.6		LUCMX6BL	5.140,00
	0.35 - 1.4		LUCM1XBL	5.145,00
	1.25 - 5		LUCM05BL	5.195,00
	3 - 12		LUCM12BL	5.225,00
	4.5 - 18		LUCM18BL	5.430,00
	8 - 32		LUCM32BL	7.957,00
Enversör modülleri				
Doğrudan baz ünite altına montaj		32A	LU2MB0**	4.165,00
Bağımsız raya montaj		32A	LU6MB0**	4.196,00
Enversör modülü için hazır bağlantı bloğu			LU9MR1C	417,00
TeSys Model U için standart kumanda devresi gerilimleri ve kodları				
Gerilim	24 V AC	24 V DC	48/72 V AC - DC	110/240 V AC - DC
Kod	B	BL	ES	FU

⁽¹⁾ 130 kA kesme kapasitesi için ek modül kullanınız.

⁽²⁾ Klas 20 ve monofaze çeşitlerimiz için lütfen 444 30 30 Müşteri Destek Merkezi'ni arayınız.

* Belirtilen fiyatlar 24 V AC ve 24 V DC kumanda devresi gerilimleri için geçerlidir. Diğer kumanda devresi gerilimi seçenekleri için lütfen 444 30 30 Müşteri Destek Merkezi'ni arayınız..

** 18.5 kW enversör üründe sadece 24 V DC ve 110/240 V AC - DC kumanda devresi gerilimi seçeneği mevcuttur.



TeSys U

=



Baz ünite

+



Termik manyetik kontrol ünitesi Standart

veya



Termik manyetik kontrol ünitesi İleri seviye

veya



Termik manyetik kontrol ünitesi Çok fonksiyonlu

B4



LUA1C11



LULC07

	Referans	Fiyat (TL)
Ek modüller		
Arıza + Hazır yardımcı kontak	NK + NA	LUA1C11 287,00
Arıza + Hazır yardımcı kontak	NA + NA	LUA1C20 287,00
Yardımcı kontak modülü	2NK	LUFN02 365,00
Yardımcı kontak modülü	NA + NK	LUFN11 365,00
Yardımcı kontak modülü	2NA	LUFN20 365,00
Motor yükü modülü	4 - 20 mA	LUFV2 2.074,00
Alarm modülü		LUFW10 3.558,00
130 kA akım sınırlama modülü		LUALB1 3.967,00
Haberleşme modülleri		
Modbus modülü, 2 Giriş		LULC033 2.640,00
CANopen modülü		LULC08 3.760,00
DeviceNET modülü		LULC09 7.460,00
AS-i modülü		ASILUFC51 3.277,00
Profibus modülü		LULC07 6.059,00
Haberleşme aksesuarları*		
Paralel bağlantı çoklayıcı bağlantı kablosu, 3 m		LU9R30 282,00
Profibus DP bağlantı kablosu, 10 m		LU9RPB010 3.688,00
Advantys STB bağlantı kablosu, 1 m		LU9RCD10 262,00
Paralel bağlantı çoklayıcı		LU9G02 2.245,00
Profibus DP güç kaynağı		LU9GC7 3.488,00
Profibus DP konnektör		LU9AD7 1.523,00
Hazır bağlantı kiti LUB••		LU9BN11C 589,00
Hazır bağlantı kiti LU2B••		LU9MRC 948,00
Fiyat**		
Paralel bağlantı çoklayıcı ile PLC bağlantı kablosu, 3 m	TSXCDP303	Fiyat Sorunuz
CANopen bağlantı kablosu, 3 m	TSXCANCADD3	Fiyat Sorunuz
Modbus bağlantı kablosu, 3 m	VW3A8306R30	Fiyat Sorunuz

⁽¹⁾ 130 kA kesme kapasitesi için ek modül kullanınız.

* Haberleşme modülleri, 24V beslemeli kontrol üniteleri ile çalışmaktadır.

** Müşteri Destek Merkezi'ne danışınız. 444 30 30.



LZ1H2X4**



LZ7H2X4**

TeSys H standart motor yolvericiler	400V Trifaze motorlar için anma gücü (kW)	Termik akım ayar sahası (A)	Referans	Fiyat (TL)
Direkt yolverme	0.75 3	0.18-2,4 1.5-6.4	LZ1H2X4** LZ1H6X5**	4.144,00 4.144,00
Enversör yolverme	0.75 3	0.18-2,4 1.5-6.4	LZ2H2X4** LZ2H6X5**	4.459,00 4.459,00

TeSys H emniyet motor yolvericiler	Safe Torque off (STO)			
Direkt yolverme	0.75 3	0.18-2,4 1.5-6.4	LZ7H2X4** LZ7H6X5**	4.459,00 4.459,00
Enversör yolverme	0.75 3	0.18-2,4 1.5-6.4	LZ8H2X4** LZ8H6X5**	4.683,00 4.683,00

TeSys H için kumanda gerilim ve kodları				
Gerilim	24V DC	110-230V AC		
Kod	BD	FU		

TeSys H emniyet motor yolverici ürünlerde safe torque off (STO) fonksiyonu standarttır.

Motor anma gücü (kW) AC3, 220 V 380 V 440 V	Birlikte kullanılacak termik röle ⁽²⁾			Referans ⁽¹⁾	Fiyat (TL)
	2.2	3	4		
2.2	4	4	LRD-14	LE1-D09**	1.477,00
3	5.5	5.5	LRD-16	LE1-D12**	1.693,00
4	7.5	9	LRD-21	LE1-D18**	1.743,00
5.5	11	11	LRD-22	LE1-D25**	1.869,00

Trifaze motorlar için kutulu komple motor yolvericiler

(IP65 kutu bağlantıları yapılmış kontaktör ve termik röleden oluşmaktadır.)

220-230V kW	230-240V kW	380-400V kW	400-415V kW	Termik akım ayar sahası (A) ⁽³⁾	Referans ⁽¹⁾	Fiyat (TL)
0,12	0,12	0,25	0,25	0.54-0.8	LE1-M35**05	1.094,00
0,18	0,18	0,37	0,37	0.8-1.2	LE1-M35**06	1.094,00
0,25	0,25	0,55	0,55	1.2-1.8	LE1-M35**07	1.094,00
0,37	0,37	1,1	0,75	1.8-2.6	LE1-M35**08	1.094,00
0,55	0,55	1,5	1,5	2.6-3.7	LE1-M35**10	1.094,00
1,1	0,75	2,2	2,2	3.7-5.5	LE1-M35**12	1.094,00
1,5	1,1	3	3	5.5-8	LE1-M35**14	1.127,00
2,2	2,2	4	4	8-11,5	LE1-M35**16	1.127,00
3	3	5,5	5,5	10-14	LE1-M35**21	1.458,00
3,7	4	7,5	7,5	12-16	LE1-M35**22	1.458,00

Kutulu motor yolvericisi ve yıldız üçgen yolvericiler için standart kumanda devresi gerilimleri ve kodları

AC gerilim (V), 50/60 Hz	24	110	220	380
	B7	F7	M7	Q7

⁽¹⁾ Referanstaki noktanın yerini bobin gerilimine karşılık gelen kodla tamamlayınız.

⁽²⁾ Termik röle ayrıca sipariş edilmelidir.

7.5 - 45 kW arası güçlerde kullanılacak kutulu yolvericiler için 444 30 30 Müşteri Yardım Hatı'ni arayınız.

⁽³⁾ Termik röle dâhildir, ayrıca sipariş edilmesine gerek yoktur.

Hazır bağlantılı yıldız - üçgen yolvericiler ⁽⁴⁾

Yolvericiler krom sac üzerine monte edilmiştir.

Motor anma gücü 380/400 (kW)	Mekanik kilitleme	Referans ⁽⁵⁾	Fiyat* (TL)
7.5	Dahil	LC3-D09A**	3.780,00
18.5	Dahil	LC3-D18A**	4.990,00
25	Dahil	LC3-D32A**	5.930,00

⁽⁴⁾ Termik röle dâhil değildir. Termik röle motor nominal akımının 0.58 katına karşılık düşecek şekilde termik röle akım ayar sahası ve kontaktör tipine uygun olarak ayrıca seçilmelidir. Yukarıdaki referans ve motor güç eşleşmesi motor tipine ve üreticisine göre değişim gösterebilir. Seçim yapılırken motor plaka değerlerini dikkate alın.

⁽⁵⁾ Referanstaki noktanın yerini bobin gerilimine karşılık gelen kodla tamamlayınız.

* Belirtilen liste fiyatları 24V 50/60Hz kumanda devresi gerilimine sahip ürünler için geçerlidir, diğer kumanda devresi gerilimleri için lütfen 444 30 30 Müşteri Destek Merkezi'ni arayınız.

Standart kumanda devresi gerilimleri ve kodları		
LC3-D için		
AC Gerilim (V)	24	110
AC Gerilim (V)	B7	F7



Kontaktörler ve Termik Röleler



İlk Kontaktörden Bu Güne
100 Yıllık Tecrübe



se.com/tr

Life Is On

Schneider
Electric

TeSys
#1
worldwide



TeSys D Green: Enerji Verimliliği DNA'mızda Var

Dünyayı kontaktörle tanıştıran Schneider Electric TeSys Serisi, 100 yıllık liderlik serüvenine **dünyanın en az enerji harcayan AC/DC kontaktörü** ile devam ediyor.

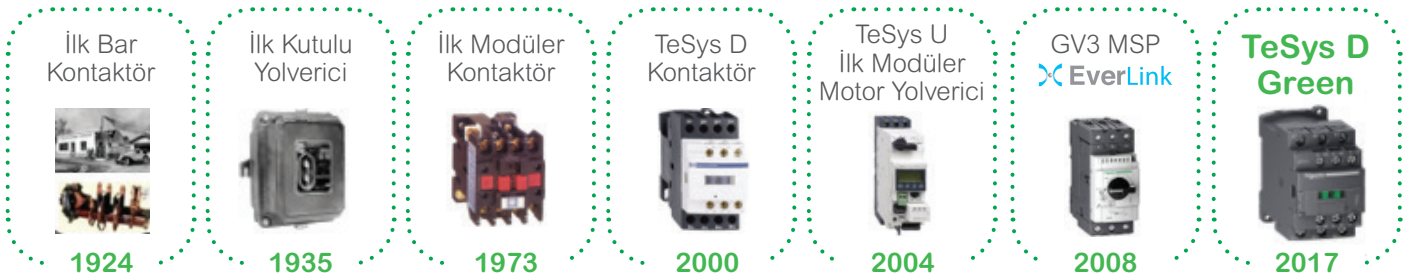

Detaylı bilgi için ►



#StartSmartRunSmartStaySmart

se.com/tr

Life Is On

Schneider
Electric

Anma gücü (kW) 380/415 V AC3	Anma akımı (A) ≤ 440 V AC3 (≤ 55°C)	Termik akımı (A) AC1 (Ith) (≤ 55°C)	Yardımcı kontak	Referans ⁽¹⁾	Fiyat (TL)	Minimum sip. adedi
------------------------------	-------------------------------------	-------------------------------------	-----------------	-------------------------	------------	--------------------

**Güç devresi: AC kumanda devresi: AC
Vida bağlantılı**

2.2	6	20	1 NA	LC1-K0610••	313,00	10
2.2	6	20	1 NK	LC1-K0601••	313,00	10
4	9	20	1 NA	LC1-K0910••	358,00	10
4	9	20	1 NK	LC1-K0901••	358,00	10
5.5	12	20	1 NA	LC1-K1210••	404,00	10
5.5	12	20	1 NK	LC1-K1201••	404,00	10
7.5	16	20	1 NA	LC1-K1610••	462,00	10
7.5	16	20	1 NK	LC1-K1601••	462,00	10

**Güç devresi: AC kumanda devresi: DC
Vida bağlantılı**

2.2	6	20	1 NA	LP1-K0610••	404,00	10
2.2	6	20	1 NK	LP1-K0601••	404,00	10
4	9	20	1 NA	LP1-K0910••	462,00	10
4	9	20	1 NK	LP1-K0901••	462,00	10
5.5	12	20	1 NA	LP1-K1210••	502,00	10
5.5	12	20	1 NK	LP1-K1201••	502,00	10

K serisi yardımcı kontaktörler ⁽²⁾

Kumanda devresi: AC, vida bağlantılı

Kontakt düzeni

4 NA	CA2-KN40••	313,00	10
3 NA+1 NK	CA2-KN31••	313,00	10
2 NA+2 NK	CA2-KN22••	313,00	10

Kumanda devresi: DC, vida bağlantılı

Kontakt düzeni

4 NA	CA3-KN40••	430,00	10
3 NA+1 NK	CA3-KN31••	430,00	10
2 NA+2 NK	CA3-KN22••	430,00	10



LC1-K0910••



LP1-K0910••



CA2-KN40••

⁽¹⁾ Siparişlerinizde referanstaki noktanın yerine aşağıdaki bobin gerilimlerine karşılık gelen kodu yazınız.

AC gerilim (V) 50/60 Hz :	24	48	110	220/230	380/400	DC gerilim (V) :	24	48	110
Kod :	B7	E7	F7	M7	Q7	Kod :	BD	ED	FD ⁽³⁾

⁽²⁾ 12A'ya kadar K tipi kontaktörlerde yaylı klemens bağlantı için lütfen Müşteri Destek Merkezi'ni arayınız.444 30 30

⁽³⁾ Sadece vida bağlantılı tip için geçerlidir.

C2



LR2-K

Tip	Akım ayar sahası (A)	Referans	Fiyat (TL)	Minimum sip. adedi
Motor devreleri için, AC ve DC uygulamalı, sıcaklık kompanzasyonlu ve faz kaybına duyarlı, manuel/otomatik resetli, açma göstergeli, açma sınıfı 10				
	0.11-0.16	LR2-K0301	642,00	
	0.16-0.23	LR2-K0302	642,00	
	0.23-0.36	LR2-K0303	642,00	
	0.36-0.54	LR2-K0304	642,00	10
	0.54-0.8	LR2-K0305	642,00	10
	0.8-1.2	LR2-K0306	642,00	10
	1.2-1.8	LR2-K0307	642,00	10
	1.8-2.6	LR2-K0308	642,00	10
	2.6-3.7	LR2-K0310	642,00	10
	3.7-5.5	LR2-K0312	642,00	10
	5.5-8	LR2-K0314	642,00	10
	8-11,5	LR2-K0316	642,00	10
	10-14	LR2-K0321	664,00	10
	12-16	LR2-K0322	664,00	10

Not: K serisi termik röleler, K serisi kontaktörlerin altına direkt monte edilir.



LA1-KN22

K serisi kontaktörler ve yardımcı kontaktörler için aksesuarlar ⁽²⁾

Yardımcı kontak blokları

Bağlantı tipi

Kontak düzeni

Vidalı	1 NA+1 NK	LA1-KN11	144,70	10
	2 NA	LA1-KN20	144,70	10
	2 NA+2 NK	LA1-KN22	212,20	10
	1 NA+3 NK	LA1-KN13	212,20	10
	3 NA+1 NK	LA1-KN31	212,20	10
	4 NA	LA1-KN40	212,20	10

Elektronik zaman rölesi (çekme gecikmeli, 1 K/A kontaklı)

K-Kontaktör önüne geçmeli tip

Gerilim (V)

Zaman Sahası

24-28 V AC/DC	1-30 sn	LA2-KT2E	1.510,00
110-240 V AC	1-30 sn	LA2-KT2U	1.599,00

K-Kontaktör için varistans

(Kontaktör önüne geçmeli tip)

Gerilim (V)

12-24 V AC/DC (1)	LA4-KE1B	151,60	5
-------------------	--------------------------	--------	---

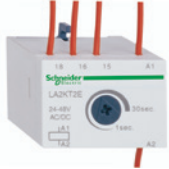

LA2-KT2

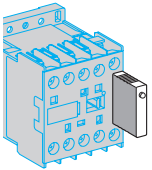

LA4-KE1B

⁽¹⁾ Diğer gerilim çeşitleri için lütfen bölge müdürlüklerimize başvurunuz.

⁽²⁾ Yardımcı kontak bloklarında yaylı klemens bağlantı için lütfen 444 30 30 Müşteri Destek Merkezi'ni arayınız.



LC1-D09

EverLink



LC1-D40A

EverLink



LC1-D150

Anma gücü (kW) 380/400 V 50/60 Hz	Anma akımı (A) ≤ 440 V AC3 (≤ 55°C)	Termik akımı AC1 (Ith) (≤ 60°C)	Referans ⁽¹⁾ (A)	Standart kumanda devresi gerilimi	Fiyat (TL)	Minimum sip. adedi
--------------------------------------	---	---------------------------------------	--------------------------------	---	---------------	-----------------------

9A'den 150A'e kadar tüm seride 1NA + 1NK yardımcı kontak standart olarak dâhildir.

Vida bağlantılı

Güç devresi: AC Kumanda devresi: AC

4	9	25	LC1-D09	M7	422,00	20
5,5	12	25	LC1-D12	M7	479,00	20
7,5	18	32	LC1-D18	M7	591,00	20
11	25	40	LC1-D25	M7	790,00	20
15	32	50	LC1-D32	M7	1.199,00	20
18,5	38	50	LC1-D38	M7	1.479,00	20
18,5	40	60	LC1-D40A ⁽³⁾	M7	1.718,00	10
22	50	80	LC1-D50A ⁽³⁾	M7	2.082,00	10
30	65	80	LC1-D65A ⁽³⁾	M7	2.903,00	10
37	80	125	LC1-D80	M7	3.410,00	6
45	95	125	LC1-D95	M7	4.630,00	
55	115	200	LC1-D115	M7	6.039,00	
75	150	250	LC1-D150	M7	6.963,00	

Güç devresi: AC Kumanda devresi: DC

4	9	25	LC1-D09	BD	633,00	15
5,5	12	25	LC1-D12	BD	718,00	15
7,5	18	32	LC1-D18	BD	887,00	15
11	25	40	LC1-D25	BD	1.184,00	15
15	32	50	LC1-D32	BD	1.559,00	15
18,5	38	50	LC1-D38	BD	1.908,00	
18,5	40	60	LC1-D40A ⁽³⁾	BD	2.336,00	
22	50	80	LC1-D50A ⁽³⁾	BD	2.832,00	
30	65	80	LC1-D65A ⁽³⁾	BD	3.686,00	
37	80	125	LC1-D80	BD	4.261,00	
45	95	125	LC1-D95	BD	5.786,00	
55	115	200	LC1-D115	BD	7.489,00	
75	150	200	LC1-D150	BD	8.774,00	

Güç devresi: AC Kumanda devresi: düşük sarfiyatlı 24 V DC (≤ 2.4 W)⁽²⁾

4	9	25	LC1-D09BL		553,00	
5,5	12	25	LC1-D12BL		632,00	
7,5	18	32	LC1-D18BL		780,00	
11	25	40	LC1-D25BL		1.026,00	
15	32	50	LC1-D32BL		1.535,00	
18,5	38	50	LC1-D38BL		1.834,00	

Deca Serisi Yardımcı kontaktörler

Vida bağlantılı

Kontak düzeni Kumanda devresi: AC

5NA	CAD-50	M7	444,00	20
3NA + 2NK	CAD-32	M7	444,00	20

Kontak düzeni Kumanda devresi: DC

5NA	CAD-50	BD	665,00	
3NA + 2NK	CAD-32	BD	665,00	15

Deca serisi kontaktör ve yardımcı kontaktörler için yedek bobinler, AC, 50/60 Hz

LC1-D09...D38 ve CAD için	LXD-1		188,90	
LC1-D40A, D50A, D65A	LXD-3		641,00	
LC1-D80, D95 için	LX1-D6		650,00	
LC1-D115, D150 için	LX1-D8		1.952,00	

⁽¹⁾ Bobin gerilimine karşılık gelen kodu referanstaki noktaların yerine koyunuz. (Örnek: LC1-D12M7=220 V 50/60 Hz bobinli LC1-D12M7kontaktör)

⁽²⁾ Düşük sarfiyatlı kontaktörlerin bobin sarfiyatı 2.4 W'dır. Diğer düşük sarfiyatlı DC gerilim kodları için lütfen Bölge Müdürlüklerimize başvurunuz.

⁽³⁾ Everlink bağlantı sistemine sahiptir.

Kontaktör, yardımcı kontaktör ve bobinler için standart kumanda devresi gerilimleri ve kodları

AC gerilim (V) 50/60 Hz	24	48	110	220	380	400
LC1-D09... D150, CAD için kod	B7	E7	F7	M7	Q7	V7
DC gerilim (V)	24	48	110			
LC1-D09...D150, CAD için kod	BD	ED	FD			

TeSys D serisi ticari hayatına TeSys Deca serisi olarak devam etmektedir.



İnovasyon ve Liderlikte 100 Yıllık Tecrübe: Yeni TeSys Deca Serisi Motor Yolverme Ürünleri

Dünyayı kontaktörle tanıştıran Schneider Electric TeSys Serisi, 100 yıllık liderlik serüvenine yeni inovasyonlar ile devam ediyor.

Montaj süresini kısaltan multi standart vida yapısı, elektrikli ev aletleri için gerekli olan IEC 60335-1 standartına uygunluğu ve tozlu ortamlara özel geliştirilmiş yeni yardımcı kontakları ile yüksek performansı uygulamalarınıza taşıyın.



se.com/tr

Life Is On

Schneider
Electric



Motor Yolverme Ürünlerinde Dijital İnovasyon!

56 farklı patente sahip TeSys Giga serisi kontaktörler ve termik röleler ile uygulamalarınızda yüksek performansı deneyimleyin.

Otomatik teşhis özelliği ile kesinti sürelerini %90 oranında azaltın. Boyutu %40'a kadar azalan kompakt tasarımı sayesinde minimum kurulum alanı elde edin. Geniş voltaj aralığına sahip elektronik bobin ve yeni kontak tasarımı ile güvenli kullanımı deneyimleyin.



Detaylı bilgi için ►

se.com/tr

Life Is On

Schneider
Electric

Anma gücü (kW) 380/400 V 50/60 Hz	Anma akımı (A) ≤ 440 V AC3 (≤ 55°C)	Termik akımı AC1 (Ith) (≤40°C)	Referans ⁽¹⁾	Fiyat (TL)
--------------------------------------	---	--------------------------------------	-------------------------	---------------

İleri Seviye

Güç devresi: AC, Kumanda devresi: AC/DC



C4

LC1G115•••A

55	115	250	LC1G115•••A	6.962,00
75	150	275	LC1G150•••A	7.819,00
90	185	305	LC1G185•••A	9.423,00
110	225	330	LC1G225•••A	10.308,00
132	265	385	LC1G265•••A	18.340,00
160	330	440	LC1G330•••A	19.997,00
200	400	550	LC1G400•••A	24.816,00
250	500	700	LC1G500•••A	40.314,00
335	630	1050	LC1G630•••A	48.550,00
450	800	1050	LC1G800•••A	59.598,00

Standart

Güç devresi: AC, Kumanda devresi: AC/DC



LC1G115•••N

55	115	250	LC1G115•••N	6.054,00
75	150	275	LC1G150•••N	6.799,00
90	185	305	LC1G185•••N	8.194,00
110	225	330	LC1G225•••N	8.964,00
132	265	385	LC1G265•••N	15.948,00
160	330	440	LC1G330•••N	17.389,00
200	400	550	LC1G400•••N	21.579,00
250	500	700	LC1G500•••N	35.056,00
335	630	1050	LC1G630•••N	42.218,00
450	800	1050	LC1G800•••N	51.825,00



LA9G3QA

Giga serisi kontaktörler için yedek ana kontak takımı (3 kutup için)

G115-225	LA9G3QA	5.537,00
G265-330	LA9G3RA	7.997,00
G400-500	LA9G3SA	11.073,00
G630-800	LA9G3TA	Fiyat Sorunuz



LX1G3QKJEN

Giga serisi kontaktörler için yedek elektronik bobin*

Standart kontaktör 3 kutup

G115/225	LX1G3Q•••N	4.481,00
G265/330	LX1G3R•••N	6.204,00
G400/500	LX1G3S•••N	6.549,00
G630/800	LX1G3T•••N	7.031,00

* İleri seviye ürünün yedek elektronik bobinleri için 444 30 30 Müşteri Destek Merkezi ile iletişime geçebilirsiniz.

⁽¹⁾Kontaktör ve elektronik bobinler için kumanda devresi gerilimleri ve kodları

İleri Seviye Kontaktör	Standart Kontaktör
AC/DC gerilim (V) : 24 - 48 48 - 130 200 - 500	AC/DC gerilim (V) : 48 - 130 100 - 250
LC1G için kod : BEE EHE LSE	LC1G için kod : EHE KUE

4 kutuplu Tesys Giga serisi kontaktörler için 444 30 30 Müşteri Destek Merkezi ile iletişime geçebilirsiniz.

TeSys Giga serisi, Elektronik Termik Röleleri, 3 kutuplu, 28-630A

Termik ayar sahası (A)	Birlikte kullanılacağı kontaktör referans	Referans	Fiyat (TL)	Minimum sip. adedi
Faz dengesizliği, faz kaybı, toprak hatasına karşı korumalı, AC uygulama için				
Class 5E...30E,				
28 - 115	LC1G115'den G225'e	LR9G115	3.932,00	1
57 - 225	LC1G115'den G225'e	LR9G225	4.779,00	1
125 - 500	LC1G265'den G500'e	LR9G500	7.821,00	1
160 - 630	LC1G630	LR9G630	11.951,00	1



LR9G225

C5

TeSys Giga serisi kontaktörler için yardımcı donanımlar ve aksesuarlar

Tip	Kontakt pozisyonu	Referans	Fiyat (TL)	Minimum sip. adedi
Yardımcı kontak blokları				
Kontaktör yanına geçmeli tip				
Hızlı(push-in) bağlantı				
LC1G serisi için				
Sağa-sola ilk takılan	1NA + 1NK	LAG8N113P	307,00	1
	2NA	LAG8N203P	307,00	1
Sağa-sola ikinci takılan	1NA + 1NK	LAG8N113	307,00	1
	2NA	LAG8N203	307,00	1



LAG8N113P

Tip	Birlikte kullanılacağı kontaktör referans	Referans	Fiyat (TL)	Minimum sip. adedi
Kontaktör değişimi sırasında kablo bağlantılarını koruma kiti				
3 kutuplu kontaktör için ⁽²⁾	LC1G115 / LC1G225	LA9G3101	671,00	1
	LC1G265 / LC1G500	LA9G3102	1.213,00	1
	LC1G630 / LC1G800	LA9G3103	Fiyat Sorunuz	1



LA9G3102

Tip	Birlikte kullanılacağı kontaktör referans	Referans	Fiyat (TL)	Minimum sip. adedi
Uzaktan Yıpranma Teşhis Modülü ⁽³⁾				
	1 NA	LA9GRD10	2.096,00	1
	1 NK	LA9GRD01	2.096,00	1



LA9GRD01

Tip	Birlikte kullanılacağı kontaktör referans	Referans	Fiyat (TL)	Minimum sip. adedi
Mekanik Kilit ⁽⁴⁾				
	aynı iki kontaktör arası	LA9G970	532,00	1
	G265-500 ... G185-225	LA9G971	532,00	1
	G630-800 ... G265-500	LA9G972	Fiyat Sorunuz	1



LA9G970

Tip	Birlikte kullanılacağı kontaktör referans	Referans	Fiyat (TL)	Minimum sip. adedi
Enversör bağlantı kiti				
	G115 ... G225	LA9G3760	6.137,00	1
	G265 ... G500	LA9G3761	8.303,00	1
	G630 ... G800	LA9G3762	Fiyat Sorunuz	1

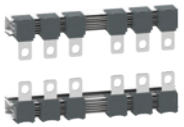

LA9G3760

⁽¹⁾ TeSys Giga serisi kontaktörlerde standart olarak 1 adet sağ tarafa monteli 1NA + 1NK yardımcı kontak mevcuttur.

⁽²⁾ İleri seviye olan kontaktörlerde ürün üzerinde gelmektedir.

⁽³⁾ Sadece İleri Seviye Kontaktörler ile kullanıma uygundur.

⁽⁴⁾ Mekanik kilitli iki kontaktöre max 3 adet yardımcı kontak takılabilir.

C6



LC1-F185



LC1-F630

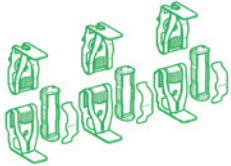

LA5-FG431

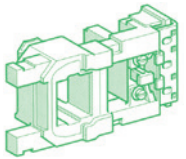

LX1-FF•••

Anma gücü (kW) 380/400 V 50/60 Hz	Anma akımı (A) ≤ 440 V AC3 (≤ 55°C)	Termik akımı AC1 (Ith) (≤40°C)	Termik akımı AC1 (Ith) (≤60°C)	Referans ⁽¹⁾	Fiyat (TL)
--------------------------------------	---	--------------------------------------	--------------------------------------	-------------------------	---------------

Güç devresi: AC, Kumanda devresi: AC

55	115	200	200	LC1-F115••	6.054,00
75	150	250	250	LC1-F150••	6.799,00
90	185	275	275	LC1-F185••	8.194,00
110	225	315	280	LC1-F225••	8.438,00
132	265	350	300	LC1-F265••	15.947,00
160	330	400	360	LC1-F330••	16.686,00
200	400	500	430	LC1-F400••	21.579,00
250	500	700	580	LC1-F500••	35.056,00
335	630	1000	850	LC1-F630••	42.217,00
400	780	1600	1350	LC1-F780•• *	49.878,00
450	800	1000	850	LC1-F800••	51.825,00
-	-	1260	-	LC1-F1250•• *	53.663,00
-	-	1700	-	LC1-F1700•• *	81.354,00
-	-	2100	-	LC1-F2100•• *	100.644,00

LC1-F serisi kontaktörler için yedek ana kontak takımı (3 kutup için)

LC1-F115, F150	LA5-FF431	3.255,00
LC1-F185, F225	LA5-FG431	3.850,00
LC1-F265	LA5-FH431	6.594,00
LC1-F330, F400	LA5-F400803	10.077,00
LC1-F500	LA5-F500803	17.629,00
LC1-F630	LA5-F630803	29.114,00
LC1-F780	LA5-F780803	44.295,00
LC1-F800	LA5-F800803	45.845,00

LC1-F serisi kontaktörler için yedek bobin AC, 50 Hz

LC1-F115, F150	LX1-FF•••	-
LC1-F185, F225	LX9-FG•••	-
LC1-F265, F330	LX1-FH•••2	-
LC1-F400	LX1-FJ•••	5.458,00
LC1-F500	LX1-FK•••	5.878,00
LC1-F630	LX1-FL•••	6.235,00
LC1-F780	LX1-FX•••	12.059,00
LC1-F800	LX4-F8••	12.273,00

Yardımcı kontak blokları

(Bu ürünlerde birlikte kullanılacak yardımcı kontak blokları için bkz. sayfa D5.)

⁽¹⁾ LC1-F serisi bobinli kontaktör sipariş etmek için bobin gerilimine karşılık gelen kodu "••" yerine yazınız.

(Kontaktör referansına bobin dahildir.)

DC kumanda devresi gerilimleri için 444 30 30 Müşteri Destek Merkezi'ni arayınız.

LC1-F115-LC1-F780 arası kontaktörler, AC 50/60 Hz

AC gerilim (V) :	48	110	220	380	LC1-F800 serisi kontaktör	AC gerilim (V):	110-120	220-240	380-400
Kod:	E7	F7	M7	Q7		Kod:	FW	MW	QW

* LC1-F780, LC1-F1250, LC1-F1700, LC1-F2100 kontaktör için 48 V bobin mevcut değildir.

LC1-F serisi kontaktör için yedek bobin sipariş etmek için bobin gerilimine karşılık gelen rakamları referanstaki "•••" yerine yazınız.

AC Gerilim (V) 50/60 Hz:	24	110	110-120	220	220-240	380	380-400
LX1-FF,FG:	24	110	-	220	-	380	-
LX1-FH•••2:	-	110	-	220	-	380	-
LX1-FJ, FK:	-	110	-	220	-	380	-
LX1-FL:	-	110	-	220	-	380	-
LX1-FX:	-	110	-	220	-	380	-
LX4-F8:	-	-	FW	-	MW	-	QW

Bobinle beraber ayrıca sipariş edilecek doğrultucu

LC1-F serisi kontaktör için doğrultucu

Doğrultucu, 250 V; LC1-F800FW ve MW için	DR5-TE4U	4.230,00
Doğrultucu, 500 V; LC1-F800QW için	DR5-TE4S	4.230,00

800A kontaktör, bobinli olarak sipariş edildiğinde doğrultucu ile birlikte teslim edilmektedir.

Örneğin, LC1-F800FW=LC1F800 + LX4F8FW + DR5TE4U.



LAD-N22

Tip	Referans	Fiyat (TL)	Minimum sip. adedi
Ani yardımcı kontak blokları ⁽¹⁾			
Kontaktör önüne geçmeli tip			
Vida bağlantılı			
LC1-D, LC1-F ve CAD için	1NA + 1NK	LAD-N11	165,60
	2NA	LAD-N20	165,60
	2NK	LAD-N02	165,60
	2NA + 2NK	LAD-N22	255,00
	1 NA+ 3NK	LAD-N13	255,00
	4NA	LAD-N40	255,00
	4NK	LAD-N04	255,00
	3NA + 1NK	LAD-N31	255,00
	2NA+ 2NK	LAD-C22⁽²⁾	255,00
Kontaktör yanına geçmeli tip⁽³⁾			
LC1-D ve CAD için	1NA + 1NK	LAD-8N11	165,60
	2NA	LAD-8N20	165,60
	2NK	LAD-8N02	165,60
RC Filtre ⁽³⁾			
LC1-D09... D38 için	24...48 V AC	LAD-4RCF	163,20
LC1-D09... D38 için	110...240 V AC	LAD-4RCU	126,00
LC1-D40A... D65A için	24...48 V AC	LAD-4RC3E	179,70
LC1-D40A... D65A için	110...240 V AC	LAD-4RC3U	179,70
LC1-D80... D150 için	24...48 V AC	LA4-DA2E	242,60
LC1-D80... D150 için	110...240 V AC	LA4-DA2U	242,60
Pnömatik zaman röleleri ⁽⁷⁾			
1NA + 1NK			
Çekme geciktirmesi, vida bağlantılı			
LC1-D, LC1-F ve CAD için	Ayar Sahası		
	0.1-3 sn	LAD-T0	641,00
	0.1-30 sn	LAD-T2	641,00
	10-180 sn	LAD-T4	641,00
Düşme geciktirmesi, vida bağlantılı			
LC1-D, LC1-F ve CAD için	0.1-3 sn	LAD-R0	641,00
	0.1-30 sn	LAD-R2	641,00
	10-180 sn	LAD-R4	641,00
Yıldız - Üçgen devresi için (çekme geciktirmesi) vida bağlantılı			
LC1-D, LC1-F ve CAD için	1 - 30 sn	LAD-S2⁽⁴⁾	711,00
Mekanik kilitleme blokları			
LC1-D09... D38 için		LAD-9R1⁽⁵⁾	255,00
LC1-D80... D95 (∩) için		LA9-D50978	295,00
LC1-D80... D95 (≡) için		LA9-D80978	330,00
LC1-D115... D150 için		LA9-D11502⁽⁶⁾	461,00
EverLink aksesuarları			
Termik röle için bağlantı kiti (LC1D40A●●, LC1D50A●●, LC1D65A●● için)		LA7D3064	424,00
Enversör kiti		LAD9R3	776,00
Yatay montaj kiti		GV3S	526,00



LAD-S2

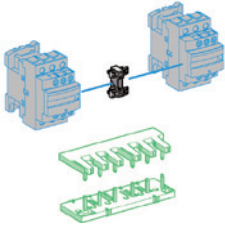

LAD-9R1

⁽¹⁾ LC1D-09...D38 ve CAD üzerine bu blok takılmaz.

LC1D40...D95 (AC kumanda) üzerine 2 blok takılabilir.

⁽²⁾ 1NA + 1NK önce kapayan geç açan kontak.

⁽³⁾ LAD-4R kontaktör yanına geçmeli, LA4-D kontaktör üstüne vidalı bağlantılı.

⁽⁴⁾ NK kontağın açılması ile NA kontağın kapanması arasında 40 +-15 ms zaman gecikmesi.

⁽⁵⁾ Güç bağlantı seti dahildir.

⁽⁶⁾ Elektriksel kilit dahildir.

⁽⁷⁾ İlgili aksesuarlarda (LAD-N10 ve LAD-N01 hariç) yaylı klemens bağlantı için lütfen 444 30 30 Müşteri Destk Merkezi'ni arayınız.

⁽⁸⁾ Sadece AC kumanda devresi gerilimine sahip ürünler ile kullanıma uygundur.

TeSys D serisi ticari hayatına TeSys Deca serisi olarak devam etmektedir.

C8



LRD-08

EverLink

Termik ayar sahası (A)	Birlikte kullanılacağı kontaktör referans	Referans	Fiyat (TL)	Minimum sip. adedi
Sınıf 10 A				
Vida bağlantılı				
0.10... 0.16	LC1-D09... D38	LRD-01	578,00	
0.16... 0.25	LC1-D09... D38	LRD-02	578,00	
0.25... 0.40	LC1-D09... D38	LRD-03	578,00	
0.40... 0.63	LC1-D09... D38	LRD-04	578,00	
0.63... 1	LC1-D09... D38	LRD-05	578,00	10
1... 1.7	LC1-D09... D38	LRD-06	578,00	10
1.6... 2.5	LC1-D09... D38	LRD-07	578,00	10
2.5... 4	LC1-D09... D38	LRD-08	578,00	10
4... 6	LC1-D09... D38	LRD-10	578,00	10
5.5... 8	LC1-D09... D38	LRD-12	578,00	10
7... 10	LC1-D09... D38	LRD-14	578,00	10
9... 13	LC1-D12... D38	LRD-16	578,00	10
12... 18	LC1-D18... D38	LRD-21	590,00	10
16... 24	LC1-D25... D38	LRD-22	590,00	10
23... 32	LC1-D25... D38	LRD-32	758,00	10
30... 38	LC1-D32 ve D38	LRD-35	767,00	
17... 25	LC1-D40A... D65A	LRD-325	1.166,00	
23... 32	LC1-D40A... D65A	LRD-332	1.166,00	
30... 40	LC1-D40A... D65A	LRD-340	1.166,00	
37... 50	LC1-D40A... D65A	LRD-350	1.197,00	
48... 65	LC1-D50A... D65A	LRD-365	1.231,00	
55... 70	LC1-D50A... D95	LRD-3361	2.282,00	
63... 80	LC1-D65A ve D95	LRD-3363	2.512,00	
80... 104	LC1-D80 ve D95	LRD-3365	2.753,00	
80... 104	LC1-D115 ve D150	LRD-4365	2.940,00	
95... 120	LC1-D115 ve D150	LRD-4367	3.071,00	
110... 140	LC1-D150	LRD-4369	3.740,00	
80... 104	⁽¹⁾	LRD-33656	2.940,00	
95... 120	⁽¹⁾	LRD-33676	3.071,00	
110... 140	⁽¹⁾	LRD-33696	3.690,00	

TeSys elektronik termik röleleri

Elektronik termik röleler

0.10... 0.50	LC1-D09... D38	LR9D01	1.781,00
0.40... 2	LC1-D09... D38	LR9D02	1.781,00
1.6... 8	LC1-D09... D38	LR9D08	1.781,00
6.4... 32	LC1-D09... D38	LR9D32	1.781,00

TeSys elektronik aşırı akım termik röleleri

Elektronik aşırı akım termik rölesi

0.3... 1.5	LC1D09...D38	LR97D015 •• ⁽²⁾	1.416,00
1.2... 7	LC1D09...D38	LR97D07 •• ⁽²⁾	1.416,00
5... 25	LC1D09...D38	LR97D25 •• ⁽²⁾	2.000,00
20... 38	LC1D09...D38	LR97D38 •• ⁽²⁾	2.000,00

TeSys F serisi, elektronik termik röleleri, 3 kutuplu, 60-630A arası

Faz dengesizliği ve faz kaybına karşı korumalı, AC uygulama için

60-100	LC1-F115'ten F185'e	LR9-F5367	3.785,00
90-150	LC1-F115'ten F185'e	LR9-F5369	4.601,00
132-220	LC1-F225'ten F265'e	LR9-F5371	5.358,00
200-330	LC1-F225'ten F500'e	LR9-F7375	5.833,00
300-500	LC1-F225'ten F500'e	LR9-F7379	8.889,00
380-630	LC1-F400'den F630'a	LR9-F7381	10.992,00

TeSys Deca serisi termik röleleri için aksesuarlar

Hazır bağlantı kiti (LRD-01... 35 rölelerinin NK kontağının kontaktöre direkt bağlantısını sağlar).

LC1-D09... D18 için	LAD-7C1	165,60	10
---------------------	-------------------------	--------	----

Klemens bloğu (Termik rölenin kontaktörden bağımsız DIN raya montajı için)

LRD-01... 35 için	LAD-7B106	144,70
LRD-3••• için	LAD-D3064	424,00
LRD-3•• için (Everlink)	LAD-96560	161,20

⁽¹⁾ Bağımsız montaj.

* D serisi termik rölelerde 24A'ya kadar yaylı klemens bağlantı için lütfen 444 30 30 Müşteri Destek Merkezi'ni arayınız.

⁽²⁾ Sipariş verirken referansın son iki rakamındaki .. yerine M7= 240V, B=24V koyarak besleme gerilimlerini seçebilirsiniz.

Örnek, 240V için LR97D015.. LR97D015M7 referansını sipariş verin.

* Daha yüksek akım değerleri için 444 30 30 Müşteri Destek Merkezi'ni arayınız.

TeSys D serisi ticari hayatına Tesys Deca serisi olarak devam etmektedir.

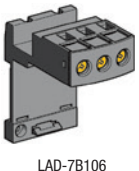

LAD-7B106

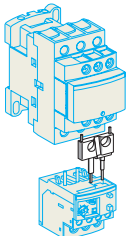

LAD-7C•



LC1-E06



LC1-E40



LC1-E300



CAE40



LC1E-65004

Anma gücü (kW) 380/400 V 50 Hz	Anma akımı (A) < 440 V AC3 ≤ 60°C	Yardımcı kontak NA	NK	Referans ⁽¹⁾	Standart kumanda devresi gerilimi	Fiyat (TL)	Minimum sip. adedi
2,2	6	0	1	LC1E0601••	M5	251,00	36
2,2	6	1	0	LC1E0610••	M5	251,00	36
4	9	0	1	LC1E0901••	M5	265,00	36
4	9	1	0	LC1E0910••	M5	265,00	36
5,5	12	0	1	LC1E1201••	M5	279,00	36
5,5	12	1	0	LC1E1210••	M5	279,00	36
7,5	18	0	1	LC1E1801••	M5	324,00	36
7,5	18	1	0	LC1E1810••	M5	324,00	36
11	25	0	1	LC1E2501••	M5	417,00	36
11	25	1	0	LC1E2510••	M5	417,00	36
15	32	0	1	LC1E3201••	M5	657,00	24
15	32	1	0	LC1E3210••	M5	657,00	24
18,5	38	0	1	LC1E3801••	M5	851,00	24
18,5	38	1	0	LC1E3810••	M5	851,00	24
18,5	40	1	1	LC1E40••	M5	923,00	9
22	50	1	1	LC1E50••	M5	1.355,00	9
30	65	1	1	LC1E65••	M5	1.790,00	9
37	80	1	1	LC1E80••	M5	2.004,00	5
45	95	1	1	LC1E95••	M5	2.590,00	-
55	120	1	1	LC1E120••	M5	3.263,00	-
75	160	1	1	LC1E160••	M5	3.998,00	-
90	200	0	0	LC1E200••	M5	5.811,00	-
132	250	0	0	LC1E250••	M5	7.344,00	-
160	300	0	0	LC1E300••	M5	9.221,00	-
200	400	0	0	LC1E400••	M7	15.645,00	-
250	500	0	0	LC1E500••	M7	25.399,00	-
335	630	0	0	LC1E630••	M7	30.596,00	-

C9

EasyPact TVS serisi yardımcı kontaktörler

Vidalı bağlantı, kumanda devresi: AC

Kontakt düzeni

2NA + 2NK	CAE22••	M5	217,40	36
3NA + 1NK	CAE31••	M5	217,40	36
4NA + ONK	CAE40••	M5	217,40	36

Kontaktör, yardımcı kontaktör ve bobinler için standart kumanda devresi gerilimleri ve kodları*

AC gerilim (V) 50 Hz	24	220
LC1-E09... E300, CAE için kod	B5	M5

* AC 50/60 Hz kontrol devresi seçeneği için lütfen 444 30 30 Müşteri Destek Merkezi'ni arayınız.

EasyPact TVS serisi kontaktörler , 4 kutuplu , 32 - 125A

Anma akımı (AC1) ≤ 55°C	Referans	Standart kumanda devresi gerilimi	Fiyat (TL)	Minimum sip. adedi
Güç devresi AC, kumanda devresi AC				
32A	LC1E18004••	M7	469,00	-
40A	LC1E25004••	M7	657,00	-
50A	LC1E38004••	M7	1.077,00	-
60A	LC1E40004••	M7	1.691,00	-
80A	LC1E65004••	M7	2.162,00	-
100A	LC1E80004••	M7	2.458,00	-
125A	LC1E95004••	M7	2.897,00	-

Termik ayar sahası (A)	Birlikte kullanacağı kontaktör referansı	Referans	Fiyat (TL)
Sınıf 10 A			
Vida bağlantılı			
0,1...0,16	LC1E06...E38	LRE01	343,00
0,16...0,25	LC1E06...E38	LRE02	343,00
0,25...0,4	LC1E06...E38	LRE03	343,00
0,4...0,63	LC1E06...E38	LRE04	343,00
0,63...1	LC1E06...E38	LRE05	343,00
1...1,6	LC1E06...E38	LRE06	343,00
1,6...2,5	LC1E06...E38	LRE07	343,00
2,5...4	LC1E06...E38	LRE08	343,00
4...6	LC1E06...E38	LRE10	343,00
5,5...8	LC1E09...E38	LRE12	343,00
7...10	LC1E09...E38	LRE14	343,00
9...13	LC1E12...E38	LRE16	343,00
12...18	LC1E18...E38	LRE21	343,00
16...24	LC1E25...E38	LRE22	343,00
23...32	LC1E25...E38	LRE32	461,00
30...38	LC1E38	LRE35	517,00
17...25	LC1E40...E95	LRE322	621,00
23...32	LC1E40...E95	LRE353	666,00
30...40	LC1E40...E95	LRE355	666,00
37...50	LC1E50...E95	LRE357	666,00
48...65	LC1E65...E95	LRE359	666,00
55...70	LC1E80...E95	LRE361	1.203,00
63...80	LC1E80...E95	LRE363	1.349,00
80...104	LC1E95	LRE365	1.476,00
51...81	LC1E120...E160	LRE480	1.856,00
62...99	LC1E120...E160	LRE481	2.153,00
84...135	LC1E120...E160	LRE482	2.360,00
124...198	LC1E200	LRE483	2.738,00
146...234	LC1E250...E400	LRE484	2.800,00
174...279	LC1E250...E400	LRE485	2.892,00
208...333	LC1E250...E400	LRE486	2.938,00
259...414	LC1E300...E400	LRE487	5.210,00
321...513	LC1E500	LRE488	7.299,00
394...630	LC1E630	LRE489	8.993,00



LRE12



LRE355



LRE483

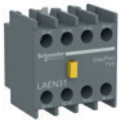

LAEN

EasyPact TVS serisi için yardımcı donanımlar

Açıklama		Referans	Fiyat (TL)
Ön yardımcı kontak bloğu	1 NA + 1 NK	LAEN11	90,30
	2 NA	LAEN20	90,30
	2 NK	LAEN02	90,30
	2 NA + 2 NK	LAEN22	143,40
Yıldız üçgen için zaman gecikmesi	LC1E25...E300	LAETSD	554,00
Enversör mekanik kilit	LC1E06...E65	LAEM1	157,30
	LC1E80...E95	LAEM4	157,30
LRE röleleri için terminal bloğu	LC1E06...E38	LAEB1	152,70
	LC1E40...E95	LAEB3	426,00
	1NA + 1NK	GZ1AN11	101,80
GZ1E şalterleri için yana yardımcı kontak bloğu	1NA + 1NA	GZ1AN20	101,80



LC1DFK

Çalışma gücü, ≤ 55°C, kVA (400/440V)	50/60 Hz için kVA (660/690V)	Yardımcı kontak	Referans ⁽¹⁾	Fiyat* (TL)
12,5	18	1NA+2NK	LC1-DFK●●	1.273,00
16,7	24	1NA+2NK	LC1-DGK●●	1.410,00
20	30	1NA+2NK	LC1-DLK●●	1.505,00
25	36	1NA+2NK	LC1-DMK●●	1.867,00
33,3	48	1NA+2NK	LC1-DPK●●	2.761,00
40	58	1NA+2NK	LC1-DTK●●	3.512,00
60	92	1NA+2NK	LC1-DWK12●●	4.548,00

⁽¹⁾ Referansı kumanda devresi gerilimine karşılık gelen kodla tamamlayınız.

* Belirtilen fiyatlar 220V 50/60Hz (M7) kumanda devresi gerilimine sahip ürünler için geçerlidir, diğer kumanda devresi gerilimleri için lütfen 444 30 30 Müşteri Destek Merkezi'ni arayınız.

Standart kumanda devresi gerilimleri ve kodları

AC gerilim (V) (50/60 Hz)	24	110	220	380	400
Kod :	B7	F7	M7	Q7	V7

TeSys Deca serisi kontaktörler, 4 kutuplu, 20 - 200A

Anma akımı (AC1) ≤ 60°C	Referans	Referans	Fiyat (TL)
----------------------------	----------	----------	---------------

Güç devresi AC, kumanda devresi AC

20	LC1DT20●●	M7	548,00
25	LC1DT25●●	M7	621,00
32	LC1DT32●●	M7	767,00
40	LC1DT40●●	M7	1.024,00
60	LC1DT60A●● ⁽²⁾	M7	2.819,00
80	LC1DT80A●● ⁽²⁾	M7	4.789,00
125	LC1D80004●●	M7	5.968,00
200	LC1D115004●●	M7	8.334,00

Güç devresi AC, kumanda devresi DC

20	LC1DT20●●	BD	876,00
25	LC1DT25●●	BD	1.024,00
32	LC1DT32●●	BD	1.227,00
40	LC1DT40●●	BD	1.515,00
60	LC1DT60A●● ⁽²⁾	BD	3.524,00
80	LC1DT80A●● ⁽²⁾	BD	5.986,00
200	LC1D115004●●	BD	9.417,00

⁽²⁾ Everlink bağlantı sistemine sahiptir.

4 kutuplu kontaktörler için standart kumanda devresi gerilimleri ve kodları

AC gerilim (V) 50/60 Hz	24	110	220
Kod:	B7	F7	M7
DC gerilim (V)	24	110	
Kod:	BD	FD	

PTC Termistör koruma rölesi

Otomatik resetli, 1 NK kontak	230 V AC	LT3-SE00M	1.649,00
Otomatik resetli, gerilim ve hata göstergeli, 1 NA+ NK kontak	115/230 V AC	LT3-SA00M	1.649,00
Otomatik resetli, gerilim ve hata göstergeli, 2A/K kontak	24-230 V AC-DC	LT3-SA00MW	2.043,00
Otomatik ve manuel resetli, gerilim ve hata göstergeli, 1 NK+1NA kontak	115/230 V AC	LT3-SM00M	3.708,00
Otomatik ve manuel resetli, gerilim ve hata göstergeli, test ve reset butonlu, 2A/K kontak	24-230 V AC-DC	LT3-SM00MW	3.708,00

TeSys D serisi ticari hayatına Tesys Deca serisi olarak devam etmektedir.



LT3-SE00M

Direkt yol verme, 0,06-110 kW / Tip 1 koordinasyon
AC3 sınıfında, 3 fazlı 50/60 Hz

Motorların standart güç değerleri 400/415V			Motor koruma şalteri Referans	Teknik açma ayar sahası	Kontaktör Referans
P kW	I _e A	I _q kA		A	
0,06	0,22	100	GV2-ME02	0.16... 0.25	LC1-K06 veya LC1-D09
0,09	0,36	100	GV2-ME03	0.25... 0.40	LC1-K06 veya LC1-D09
0,12	0,42	100	GV2-ME04	0.40... 0.63	LC1-K06 veya LC1-D09
0,18	0,6	100	GV2-ME04	0.40... 0.63	LC1-K06 veya LC1-D09
0,25	0,88	100	GV2-ME05	0.63... 1	LC1-K06 veya LC1-D09
0,37	0,98	100	GV2-ME05	0.63... 1	LC1-K06 veya LC1-D09
0,55	1,5	100	GV2-ME06	1... 1.6	LC1-K06 veya LC1-D09
0,75	2	100	GV2-ME07	1.6... 2.5	LC1-K06 veya LC1-D09
1,1	2,5	100	GV2-ME08	2.5... 4	LC1-K06 veya LC1-D09
1,5	3,5	100	GV2-ME08	2.5... 4	LC1-K06 veya LC1-D09
2,2	5	100	GV2-ME10	4... 6.3	LC1-K06 veya LC1-D09
3	6,5	100	GV2-ME14	6... 10	LC1-K09 veya LC1-D09
4	8,4	100	GV2-ME14	6... 10	LC1-K09 veya LC1-D09
5,5	11	15	GV2-ME16	9... 14	LC1-K12 veya LC1-D12
7,5	14,8	15	GV2-ME20	13... 18	LC1-D18
9	18,1	15	GV2-ME21	17... 23	LC1-D25
11	21	15	GV2-ME22	20... 25	LC1-D25
15	28,5	10	GV2-ME32	24... 32	LC1-D32
18,5	35	50	GV3-P40	25... 40	LC1-D38
22	41	50	GV3-P50	37... 50	LC1-D50A
30	55	50	GV3-P65	48... 65	LC1-D65A
37	69	50	GV3-P73	62... 73	LC1-D80
37	69	25	GV4-PE80B	40... 80	LC1-D80
45	81	25	GV4-PE115B	65... 115	LC1-D95
55	100	36	GV5-P150F	70... 150	LC1-D115
75	135	36	GV5-P150F	70... 150	LC1-D150
90	165	36	GV5-P220F	100... 220	LC1-G185
110	200	36	GV5-P220F	100... 220	LC1-G225

Yıldız - Üçgen yol verme, 7,5 - 315 kW
Sincap kafesli motorların standart güç değeri ⁽¹⁾

Şebeke gerilimi - üçgen 380 / 400 V	Motor koruma şalteri Termik - manyetik	Kontaktörler (gerilim koduyla tamamlanacak temel referans)			Termik röle
		Hat KM2	Üçgen KM3	Yıldız KM1	
7,5	GV2-ME20	LC1-D09••	LC1-D09••	LC1-D09••	-
11	GV2-ME22	LC1-D12••	LC1-D12••	LC1-D09••	-
18,5	GV3-P40	LC1-D18••	LC1-D18••	LC1-D09••	-
25	GV3-P50	LC1-D32••	LC1-D32••	LC1-D18••	-
37	GV4-PE80B	LC1-D40A••	LC1-D40A••	LC1-D25••	-
55	GV4-PE115B	LC1-D50A••	LC1-D50A••	LC1-D40A••	-
75	GV5-P150F	LC1-D80••	LC1-D80••	LC1-D50A••	-
110	GV5-P220F	LC1-D115••	LC1-D115••	LC1-D80••	-
Manyetik					
132	NSX400•MicroLogic 1.3M	LC1-D150••	LC1-D150••	LC1-D115•••	LRD-4369
160	NSX400•MicroLogic 1.3M	LC1-G185•••	LC1-G185•••	LC1-G150•••	LR9G225
200	NSX630•MicroLogic 1.3M	LC1-G225•••	LC1-G225•••	LC1-G185•••	LR9G225
220	NSX630•MicroLogic 1.3M	LC1-G265•••	LC1-G265•••	LC1-G185•••	LR9G500
280	NSX630•MicroLogic 1.3M	LC1-G330•••	LC1-G330•••	LC1-G265•••	LR9G500
315	NS800H•MicroLogic 5 ⁽²⁾	LC1-G400•••	LC1-G400•••	LC1-G265•••	LR9G500

⁽¹⁾ Yukarıdaki değerler rehber niteliğinde verilmiştir. Motor tipine ve üreticisine göre değişim gösterebilir.

Daha detaylı bilgi için lütfen 444 30 30 Müşteri Destek Merkezi'ni arayınız.

⁽²⁾ NS800H MicroLogic 5 ünitesi manyetik tip olacaktır.

Direkt yol verme, 0.06-110 kW / Tip 2 koordinasyon
AC3 sınıfında, 3 fazlı 50/60 Hz

Motorların standart güç değerleri 400/415V			Motor koruma şalteri Referans	Teknik açma ayar sahası	Kontaktör Referans
P kW	I _e A	I _q kA		A	
0,06	0,22	130	GV2-P02	0.16... 0.25	LC1-D09
0,09	0,36	130	GV2-P03	0.25... 0.40	LC1-D09
0,12	0,42	130	GV2-P04	0.40... 0.63	LC1-D09
0,18	0,6	130	GV2-P04	0.40... 0.63	LC1-D09
0,25	0,88	130	GV2-P05	0.63... 1	LC1-D09
0,37	0,98	130	GV2-P05	0.63... 1	LC1-D09
0,55	1,5	130	GV2-P06	1... 1.6	LC1-D09
0,75	2	130	GV2-P07	1.6... 2.5	LC1-D09
1,1	2,5	130	GV2-P08	2.5... 4	LC1-D09
1,5	3,5	130	GV2-P08	2.5... 4	LC1-D09
2,2	5	130	GV2-P10	4... 6.3	LC1-D09
3	6,5	130	GV2-P14	6... 10	LC1-D09
4	8,4	130	GV2-P14	6... 10	LC1-D09
5,5	11	130	GV2-P16	9... 14	LC1-D12
7,5	14,8	50	GV2-P20	13... 18	LC1-D18
9	18,1	50	GV2-P21	17... 23	LC1-D25
11	21	50	GV2-P22	20... 25	LC1-D25
15	28,5	50	GV2-P32	24... 32	LC1-D32
18,5	35	50	GV3-P40	25... 40	LC1-D38
22	41	50	GV3-P50	37... 50	LC1-D50A
30	55	50	GV3-P65	48... 65	LC1-D65A
37	69	50	GV4-PE80N	40... 80	LC1-D80
45	81	50	GV4-PE115N	65... 115	LC1-D115
55	100	70	GV5-P150H	70... 150	LC1-D150
75	135	70	GV5-P150H	70... 150	LC1-D150
90	165	70	GV5-P220H	100... 220	LC1-G185
110	200	70	GV5-P220H	100... 220	LC1-G225

C13

Yıldız - Üçgen yol verme, 7.5 - 250 kW
Sincap kafesli motorların standart
güç değeri ⁽¹⁾

Şebeke gerilimi - üçgen 380 / 400 V	Motor koruma şalteri	Kontaktörler (gerilim koduyla tamamlanacak temel referans)			Termik röle
		hat KM2	üçgen KM3	yıldız KM1	
kW	Termik - manyetik				
7.5	GV2-P20	LC1-D25••	LC1-D25••	LC1-D25••	-
11	GV2-P22	LC1-D25••	LC1-D25••	LC1-D25••	-
18.5	GV3-P40	LC1-D80••	LC1-D80••	LC1-D80••	-
22	GV3-P50	LC1-D80••	LC1-D80••	LC1-D80••	-
37	GV4-PE80N	LC1-D80••	LC1-D80••	LC1-D80••	-
55	GV4-PE115N	LC1-D115••	LC1-D115••	LC1-D115••	-
75	GV5-P150H	LC1-D150••	LC1-D150••	LC1-D150Z0••	-
110	GV5-P220H	LC1-G225•••	LC1-G225•••	LC1-G225•••	-
Manyetik					
132	NSX400•MicroLogic 1.3M	LC1-G265•••	LC1-G265•••	LC1-G265•••	LR9G500
160	NSX400•MicroLogic 1.3M	LC1-G330•••	LC1-G330•••	LC1-G330•••	LR9G500
200	NSX630•MicroLogic 1.3M	LC1-G400•••	LC1-G400•••	LC1-G400•••	LR9G500
220	NSX630•MicroLogic 1.3M	LC1-G400•••	LC1-G400•••	LC1-G400•••	LR9G500
250	NSX630•MicroLogic 1.3M	LC1-G500•••	LC1-G500•••	LC1-G500•••	LR9G500

⁽¹⁾ Yukarıdaki değerler rehber niteliğinde verilmiştir. Motor tipine ve üreticisine göre değişim gösterebilir. Daha detaylı bilgi için lütfen Müşteri Destek Merkezi'ni arayınız. 444 30 30.

⁽²⁾ NS800H Micrologic 5 ünitesi manyetik tip olacak.



Motor Koruma Şalterleri



Motorunuzu Doğru Donanıma
Emanet Edin



se.com/tr

Life Is On

Schneider
Electric

TeSys
#1
worldwide

TeSys GV4 ile 'Dijital' Dönüşüm: Mobil Teknoloji Motor Koruma Şalteri ile Buluştu!



Start Smart

Ergonomik döner kurma kolları sayesinde çabuk ve kolay kurulum



Run Smart

Patentli **EverLink™** teknolojisi ile kesintisiz, güvenilir ve uzun ömürlü güç bağlantısı

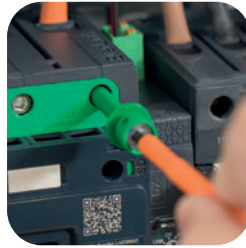

Stay Smart

NFC teknolojisi sayesinde motor koruma şalterinize akıllı telefonunuz ile bağlantı



#StartSmartRunSmartStaySmart

se.com/tr

Life Is On

Schneider
Electric

Anma gücü (kW) 400/415 V, 50/60 Hz	Termik ayar sahası (A)	Kesme kapasitesi (kA)	Referans	Fiyat (TL)
---------------------------------------	---------------------------	--------------------------	----------	---------------

Çok fonksiyonlu & dijital, termik manyetik karakteristikli

0.25... 0.75	0.8... 2	50	GV4PEM-02N	8.605,00
0.25... 0.75	0.8... 2	100	GV4PEM-02S	10.325,00
0.55... 1.5	1.4... 3.5	50	GV4PEM-03N	8.605,00
0.55... 1.5	1.4... 3.5	100	GV4PEM-03S	10.325,00
1.5... 3	2.9... 7	50	GV4PEM-07N	8.605,00
1.5... 3	2.9... 7	100	GV4PEM-07S	10.325,00
3... 5.5	5... 12.5	50	GV4PEM-12N	8.605,00
3... 5.5	5... 12.5	100	GV4PEM-12S	10.325,00
5.5... 11	10... 25	50	GV4PEM-25N	8.605,00
5.5... 11	10... 25	100	GV4PEM-25S	10.325,00
11... 22	20... 50	50	GV4PEM-50N	8.786,00
11... 22	20... 50	100	GV4PEM-50S	10.540,00
22... 37	40... 80	50	GV4PEM-80N	9.123,00
22... 37	40... 80	100	GV4PEM-80S	10.945,00
30... 55	65... 115	50	GV4PEM-115N	10.927,00
30... 55	65... 115	100	GV4PEM-115S	13.115,00

D1



GV4PEM Çok Fonksiyonlu
Dijital Şalter



Termik manyetik karakteristikli, döner kurma kolu

0.25... 0.75	0.8... 2	50	GV4P-02N	7.297,00
0.55... 1.5	1.4... 3.5	50	GV4P-03N	7.297,00
1.5... 3	2.9... 7	50	GV4P-07N	7.297,00
3... 5.5	5... 12.5	50	GV4P-12N	7.297,00
5.5... 11	10... 25	25	GV4P-25B	5.841,00
5.5... 11	10... 25	50	GV4P-25N	7.297,00
11... 22	20... 50	25	GV4P-50B	5.961,00
11... 22	20... 50	50	GV4P-50N	7.447,00
22... 37	40... 80	25	GV4P-80B	6.191,00
22... 37	40... 80	50	GV4P-80N	7.735,00
37... 55	65... 115	25	GV4P-115B	7.413,00
37... 55	65... 115	50	GV4P-115N	9.269,00



GV4P Termik
Manyetik Şalter

Termik manyetik karakteristikli, mandal

0.25... 0.75	0.8... 2	50	GV4PE-02N	6.884,00
0.55... 1.5	1.4... 3.5	50	GV4PE-03N	6.884,00
1.5... 3	2.9... 7	50	GV4PE-07N	6.884,00
3... 5.5	5... 12.5	50	GV4PE-12N	6.884,00
5.5... 11	10... 25	25	GV4PE-25B	5.510,00
5.5... 11	10... 25	50	GV4PE-25N	6.884,00
11... 22	20... 50	25	GV4PE-50B	5.624,00
11... 22	20... 50	50	GV4PE-50N	7.027,00
22... 37	40... 80	25	GV4PE-80B	5.841,00
22... 37	40... 80	50	GV4PE-80N	7.297,00
30... 55	65... 115	25	GV4PE-115B	6.993,00
30... 55	65... 115	50	GV4PE-115N	8.742,00



Manyetik karakteristikli, döner kurma kolu

0.25... 0.75		50	GV4L-02N	5.702,00
0.55... 1.5		50	GV4L-03N	5.702,00
1.5... 3		50	GV4L-07N	5.702,00
3... 5.5		50	GV4L-12N	5.702,00
5.5... 11		50	GV4L-25N	5.702,00
11... 22		50	GV4L-50N	5.822,00
22... 37		50	GV4L-80N	6.046,00
30... 55		50	GV4L-115N	7.241,00

Manyetik karakteristikli, mandal

0.25... 0.75		50	GV4LE-02N	5.378,00
0.55... 1.5		50	GV4LE-03N	5.378,00
1.5... 3		50	GV4LE-07N	5.378,00
3... 5.5		50	GV4LE-12N	5.378,00
5.5... 11		50	GV4LE-25N	5.378,00
11... 22		50	GV4LE-50N	5.491,00
22... 37		50	GV4LE-80N	5.702,00
30... 55		50	GV4LE-115N	6.829,00

GV4 serisi motor koruma şalterleri Everlink bağlantı sistemine sahiptir. Pabuç bağlantı opsiyonu için müşteri hizmetlerine danışınız.
GV4 serisi ürünlerde 25kA ve 100kA seçeneği için müşteri hizmetlerine danışınız.

TeSys GV serisi motor koruma şalterleri ticari hayatına TeSys Deca Motor Koruma Şalterleri olarak devam etmektedir.



GV2-ME

D2

EverLink

Anma gücü (kW) 380/400 V, 50/60 Hz	Termik ayar sahası (A)	Referans	Fiyat (TL)
---------------------------------------	---------------------------	----------	---------------

Termik manyetik karakteristikli, (15-100 kA)

-	0.1... 0.16	GV2-ME01	824,00
0,06	0.16... 0.25	GV2-ME02	824,00
0,09	0.25... 0.40	GV2-ME03	718,00
0.12 / 0.18	0.40... 0.63	GV2-ME04	718,00
0,25	0.63... 1	GV2-ME05	718,00
0.37 / 0.55	1... 1.6	GV2-ME06	726,00
0,75	1.6... 2.5	GV2-ME07	726,00
1,5	2.5... 4	GV2-ME08	726,00
2,2	4... 6.3	GV2-ME10	726,00
4	6... 10	GV2-ME14	772,00
5,5	9... 14	GV2-ME16	772,00
7,5	13... 18	GV2-ME20	885,00
9	17... 23	GV2-ME21	935,00
11	20... 25	GV2-ME22	957,00
15	24... 32	GV2-ME32	1.616,00
18,5	30... 40 ⁽¹⁾	GV3-P40	3.301,00
22	37... 50 ⁽¹⁾	GV3-P50	3.423,00
30	48... 65 ⁽¹⁾	GV3-P65	3.578,00
37	62... 73 ⁽¹⁾	GV3-P73	3.941,00

Termik manyetik karakteristikli (50-100 kA)



GV3-P

EverLink

-	0.1... 0.16	GV2-P01	905,00
0,06	0.16... 0.25	GV2-P02	905,00
0,09	0.25... 0.40	GV2-P03	811,00
0.12 / 0.18	0.40... 0.63	GV2-P04	811,00
0,25	0.63... 1	GV2-P05	811,00
0.37 / 0.55	1... 1.6	GV2-P06	820,00
0,75	1.6... 2.5	GV2-P07	820,00
1,5	2.5... 4	GV2-P08	820,00
2,2	4... 6.3	GV2-P10	820,00
4	6... 10	GV2-P14	905,00
5,5	9... 14	GV2-P16	905,00
7,5	13... 18	GV2-P20	999,00
9	17... 23	GV2-P21	1.098,00
11	20... 25	GV2-P22	1.098,00
15	24... 32	GV2-P32	1.960,00
18,5	30... 40 ⁽¹⁾	GV3-P40	3.301,00
22	37... 50 ⁽¹⁾	GV3-P50	3.423,00
30	48... 65 ⁽¹⁾	GV3-P65	3.578,00

(1) GV3P serisi şalterlerin kesme kapasitesi 50 kA'dır. Everlink bağlantı sistemine sahiptir.

Manyetik karakteristikli (15-100 kA)



GV2-LE

EverLink

	Anma akımı (A)		
-	0,4	GV2-LE03	728,00
-	0,63	GV2-LE04	728,00
-	1	GV2-LE05	746,00
0,37	1,6	GV2-LE06	746,00
0,75	2,5	GV2-LE07	728,00
1,5	4	GV2-LE08	728,00
2,2	6,3	GV2-LE10	728,00
4	10	GV2-LE14	805,00
5,5	14	GV2-LE16	805,00
7,5	18	GV2-LE20	905,00
11	25	GV2-LE22	935,00
15	32	GV2-LE32	1.586,00
18,5	40	GV3-L40 (1)	2.430,00
22	50	GV3-L50 (1)	2.479,00
30	65	GV3-L65 (1)	2.522,00

(1) GV3 serisi şalterlerin kesme kapasitesi 50 kA'dır.

TeSys GV serisi motor koruma şalterleri ticari hayatına TeSys Deca Motor Koruma Şalterleri olarak devam etmektedir.

Motor Anma gücü (kW) 400-415, 50/60 Hz	Termik ayar sahası (A)	Kesme kapasitesi 400-415V (kA)	Referans	Fiyat (TL)
---	---------------------------	-----------------------------------	----------	---------------

Termik manyetik karakteristikli (36-70 kA)

Yüksek güçlü motorların korunması için



GV5-P

55..75	70...150	36	GV5-P150F	7.617,00
55..75	70...150	70	GV5-P150H	8.527,00
90...110	100...220	36	GV5-P220F	9.596,00
90...110	100...220	70	GV5-P220H	11.752,00
132...160	160...320	36	GV6-P320F	17.834,00
132...160	160...320	70	GV6-P320H	19.052,00
200...250	250...500	36	GV6-P500F	20.671,00
200...250	250...500	70	GV6-P500H	22.291,00

Anma gücü (kW) 380/400 V, 50/60 Hz	Termik ayar sahası (A)	Referans	Fiyat (TL)
---------------------------------------	---------------------------	----------	---------------

Termik manyetik karakteristikli (15-100 kA)

Kalkış akımı yüksek olan motorların korunması için



GV2-RT

0.18	0.40-0.63	GV2-RT04	888,00
0.37	0.63-1	GV2-RT05	888,00
0.55	1-1.6	GV2-RT06	914,00
0.75	1.6-2.5	GV2-RT07	914,00
1.5	2.5-4	GV2-RT08	914,00
2.2	4-6.3	GV2-RT10	914,00
4	6-10	GV2-RT14	998,00
5.5	9-14	GV2-RT16	998,00
7.5	13-18	GV2-RT20	1.114,00
11	17-23	GV2-RT21	1.197,00

Manyetik koruma ayarlanan akım değerinin 20 katından (20*In) itibaren devreye girmektedir, ürün seçimi için lütfen katalog bilgisine danışınız.

EasyPact TVS GZ1 serisi motor koruma şalterleri

Termik manyetik karakteristikli, (10-100 kA)

Anma gücü (kW) 380/400 V, 50/60 Hz	Termik ayar sahası (A)	Referans	Fiyat (TL)
---------------------------------------	---------------------------	----------	---------------



GZ1E

-	0.1... 0.16	GZ1E01	546,00
-	0.16... 0.25	GZ1E02	546,00
-	0.25... 0.4	GZ1E03	506,00
-	0.4... 0.63	GZ1E04	506,00
-	0.63... 1	GZ1E05	506,00
0.37	1... 1.6	GZ1E06	506,00
0.75	1.6... 2.5	GZ1E07	506,00
1.5	2.5... 4	GZ1E08	506,00
2.2	4... 6.3	GZ1E10	506,00
4	6... 10	GZ1E14	533,00
5.5	9... 14	GZ1E16	533,00
7.5	13... 18	GZ1E20	596,00
9	17... 23	GZ1E21	617,00
11	20... 25	GZ1E22	617,00
15	24... 32	GZ1E32	1.003,00

Manyetik karakteristikli, (10-100 kA)

Anma gücü (kW) 380/400 V, 50/60 Hz	Anma Akımı (A)	Referans	Fiyat (TL)
---------------------------------------	----------------	----------	---------------



GZ1LE

-	0.4	GZ1LE03	480,00
-	0.63	GZ1LE04	480,00
-	1	GZ1LE05	480,00
0.37	1.6	GZ1LE06	480,00
0.75	2.5	GZ1LE07	480,00
1.5	4	GZ1LE08	480,00
2.2	6.3	GZ1LE10	480,00
4	10	GZ1LE14	507,00
5.5	14	GZ1LE16	507,00
7.5	18	GZ1LE20	565,00
11	25	GZ1LE22	587,00
15	32	GZ1LE32	938,00

TeSys GV serisi motor koruma şalterleri ticari hayatına TeSys Deca Motor Koruma Şalterleri olarak devam etmektedir.



NSX400N Micrologic 2.3M

Motor anma gücü (kW)	Tip		Kesme kap. 400-415V (kA)	Termik ayar sahası (A)	Manyetik ayar sahası (A)	Referans	Yeni ComPact Referans	Fiyat (TL)
132/160	NSX400F	MicroLogic 2.3 M 320	36	160-320	5-13 x In	LV432775	C40F32M320	15.063,00
200/250	NSX630F	MicroLogic 2.3 M 500	36	250-500	5-13 x In	LV432975	C63F32M500	17.190,00
132/160	NSX400N	MicroLogic 2.3 M 320	50	160-320	5-13 x In	LV432776	C40N32M320	17.292,00
200/250	NSX630N	MicroLogic 2.3 M 500	50	250-500	5-13 x In	LV432976	C63N32M500	18.930,00
37/45	NSX100H	MicroLogic 2.2 M 100	70	50-100	5-13 x In	LV429835	C10H32M100	5.861,00
55/75	NSX160H	MicroLogic 2.2 M 150	70	70-150	5-13 x In	LV430991	C16H32M150	6.714,00
90/110	NSX250H	MicroLogic 2.2 M 220	70	100-220	5-13 x In	LV431170	C25H32M220	8.176,00
132/160	NSX400H	MicroLogic 2.3 M 320	70	160-320	5-13 x In	LV432777	C40H32M320	19.620,00
200/250	NSX630H	MicroLogic 2.3 M 500	70	250-500	5-13 x In	LV432977	C63H32M500	21.500,00

D4

ComPact NSX, manyetik karakteristikli

Yumuşak yolvericiler, hız kontrol cihazları ve motor koruma uygulamaları için



NSX100F MA100

Motor anma gücü (kW)	Tip		Kesme kap. 400-415V (kA)	Termik ayar sahası (A)	Manyetik ayar sahası (A)	Referans	Yeni ComPact Referans	Fiyat (TL)
3/5.5	NSX100F	MA12.5	36	-	6-14 x In	LV429743	C10F3MA013	3.346,00
7.5/11	NSX100F	MA25	36	-	6-14 x In	LV429742	C10F3MA025	3.346,00
15/22	NSX100F	MA50	36	-	6-14 x In	LV429741	C10F3MA050	3.346,00
37/45	NSX100F	MA100	36	-	6-14 x In	LV429740	C10F3MA100	3.346,00
55/75	NSX160F	MA150	36	-	6-14 x In	LV430830	C16F3MA150	3.448,00
90/110	NSX250F	MA220	36	-	6-14 x In	LV431748	C25F3MA220	4.439,00
132/160	NSX400F	1.3-M 320	36	-	5-13 x In	LV432748	C40F31M320	13.297,00
200/250	NSX630F	1.3-M 500	36	-	5-13 x In	LV432948	C63F31M500	14.621,00
3/5.5	NSX100N	MA12.5	50	-	6-14 x In	LV429753	C10N3MA013	3.671,00
7.5/11	NSX100N	MA25	50	-	6-14 x In	LV429752	C10N3MA025	3.671,00
15/22	NSX100N	MA50	50	-	6-14 x In	LV429751	C10N3MA050	3.671,00
37/45	NSX100N	MA100	50	-	6-14 x In	LV429750	C10N3MA100	3.671,00
55/75	NSX160N	MA150	50	-	6-14 x In	LV430832	C16N3MA150	3.919,00
90/110	NSX250N	MA220	50	-	6-14 x In	LV431752	C25N3MA220	5.167,00
132/160	NSX400N	1.3-M 320	50	-	5-13 x In	LV432749	C40N31M320	15.272,00
200/250	NSX630N	1.3-M 500	50	-	5-13 x In	LV432949	C63N31M500	17.190,00
3/5.5	NSX100H	MA12.5	70	-	6-14 x In	LV429763	C10H3MA013	4.318,00
7.5/11	NSX100H	MA25	70	-	6-14 x In	LV429762	C10H3MA025	4.318,00
15/22	NSX100H	MA50	70	-	6-14 x In	LV429761	C10H3MA050	4.318,00
37/45	NSX100H	MA100	70	-	6-14 x In	LV429760	C10H3MA100	4.318,00
55/75	NSX160H	MA150	70	-	6-14 x In	LV430834	C16H3MA150	4.749,00
90/110	NSX250H	MA220	70	-	6-14 x In	LV431756	C25H3MA220	6.041,00
132/160	NSX400H	1.3-M 320	70	-	5-13 x In	LV432750	C40H31M320	17.638,00
200/250	NSX630H	1.3-M 500	70	-	5-13 x In	LV432950	C63H31M500	19.353,00

Not: Farklı kesme kapasiteleri ve farklı MicroLogic koruma üniteleri için 444 30 30 Müşteri Destek Merkezi'ni arayınız.

Not: Ticari hayatı sonlanacak olan eski seri LV4* ile başlayan şalterler yerine birbirine muadili olan Yeni ComPact referanslardan seçiminizi yapabilirsiniz. Liste fiyatı Yeni ComPact şalterler için belirtilmiştir.



GV-AE11



GV-AN

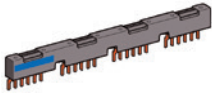

GV2-G454

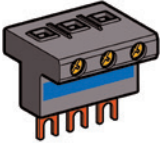

GV1-G09

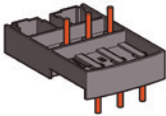

GV2AF



GV2-MC



GV4AE11



GV4APN02

Tip	Referans	Fiyat (TL)	Minimum sip. adedi	
GV2 ve GV3P motor koruma şalterleri için aksesuarlar				
Ani yardımcı kontak blokları				
Vida bağlantılı ⁽²⁾				
Öne takılan tip (1 blok / ünite)	1NA + 1NK	GV-AE11	107,30	10
	2NA	GV-AE20	107,30	10
Sol yana takılan tip (maks. 2 blok / ünite)	1NA + 1NK	GV-AN11	109,80	10
	2NA	GV-AN20	109,80	
Hata sinyali + ani yardımcı kontak bloğu (GV-AD her zaman motor koruma şalterinin yanına monte edilir)				
Sol yana takılır (maks. 1 blok / ünite)	1NA (Hata) + 1NA	GV-AD1010	259,00	
	1NK (Hata) + 1NA	GV-AD0110	259,00	
Elektriksel açtırma bobinleri				
Düşük gerilim açtırma bloğu, sağ yana takılır (maks. 1 blok / ünite)	220-240 V, 50 Hz	GV-AU225	407,00	
Şönt gerilim açtırma bloğu, sağ yana takılır (maks. 1 blok / ünite)	220-240 V, 50 Hz	GV-AS225	461,00	
Besleme barası (3 kutuplu, 63A, 54 mm adım genişliği)				
5 adet GV2 besleme için		GV2-G554	278,00	
4 adet GV2 besleme için		GV2-G454 ⁽¹⁾	244,80	
2 adet GV2 besleme için		GV2-G254 ⁽¹⁾	216,90	
Besleme barası girişi				
Motor koruma şalteri yanına montaj için		GV2-G05	284,00	
Motor koruma şalteri üzerine montaj için		GV1-G09	172,70	
Kutular				
IP41 şalter kutusu		GV2-MC01	223,90	
IP55 şalter kutusu		GV2-MC02	335,00	
Adaptör plakası				
Bir GV2-ME ile bir LC1-D09... D38'in, ön yüzleri hizalanmış montajı için		LAD-31	133,10	10
Kombinasyon blokları				
GV2 ile LC1-K veya LP1-K'nin kombine montajı için		GV2-AF01	104,90	10
GV2 ile LC1-D09... D38 kombine montajı için		GV2-AF3	72,40	10
LAD31 üzerine monte edilmiş GV2 ile LC1-D09... D38 kombine montajı için		GV2-AF4	72,40	10
GV4 motor koruma şalterleri için aksesuarlar				
Yardımcı kontak bloğu, içe takılan tip(max.2 blok/ünite)	1NA + 1NK	GV4-AE11	448,00	
Döner kurma kolu, siyah, IP54		GV4-ADN01	1.377,00	
Döner kurma kolu, kırmızı, IP54		GV4-ADN02	1.377,00	
Döner kurma kolu, siyah IP54, uzatmalı		GV4-APN01	1.560,00	
Döner kurma kolu, kırmızı IP54, uzatmalı		GV4-APN02	1.560,00	
GV5 & GV6 motor koruma şalterleri için aksesuarlar				
İlave yardımcı kontaklar				
Standart (açma/elektriksel hata/AK sinyal) (GV7-AE11 referansının muadilidir)		29450	660,00	
Kablo bağlantısı için konnektörler				
GV5 için kablo bağlantısı için çelik konnektör, (1,5-95 mm ²)		GV7-AC021	317,00	
GV5 için kablo bağlantısı için alüminyum konnektör, (120-185 mm ²)		GV7-AC022	785,00	
Elektriksel açtırma bobinleri				
Düşük gerilim bobini (GV7-AU207 referansının muadilidir)	200-240 V 50/60 Hz	LV429407	1.219,00	
Şönt açtırma bobini (GV7-AS207 referansının muadilidir)	200-240 V 50/60 Hz	LV429387	1.133,00	
Bağlantı aksesuarları				
Terminal koruyucuları mühür aksesuarı ile birlikte		GV7-AC01	335,00	
LC1-F/GV5& GV6 arası bağlantı, koruma kapağı ile		GV7-AC06	1.456,00	

⁽¹⁾ 45 mm adım genişliğine sahip besleme baraları için referans sonundaki 54 kodunu 45 olarak değiştirin. Örnek: GV2-G454-GV2-G445.

⁽²⁾ GV2 serisi yardımcı kontak bloklarında yaylı klemens bağlantı için referans sonuna 3 ekleyin. Örnek; GV-AE11 GV-AE113 olur.

TeSys GV serisi motor koruma şalterleri ticari hayatına TeSys Deca Motor Koruma Şalterleri olarak devam etmektedir.



Emniyet Şalterleri, Sigortalı ve Sigortasız Tip Yük Ayırıcılar



Geniř Ürün Yelpazesi ile
Güvenli Ayırma

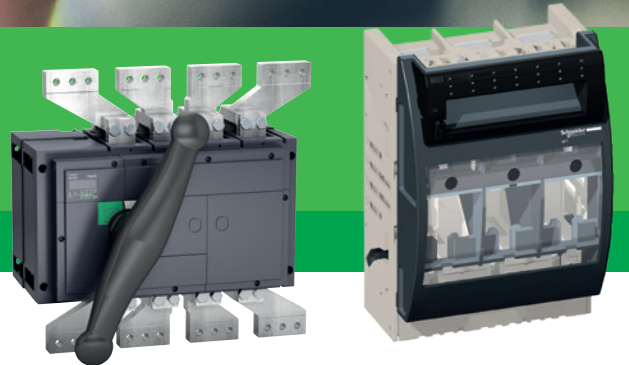

se.com/tr

Life Is On

Schneider
Electric

Mini- VARIO / VARIO
12-175 A Sarı-Kırmızı Emniyet Şalterleri / Ana Şalterler
CE Normlarına Uygun, UL, CSA, ASE, GL Sertifikalı

Life Is On

Schneider
Electric

Tip	Anma gücü 400-415 (AC3) (kW)	Anma akımı 440 V (AC23) (A)	Termik akım Ith (AC1) (A)	Referans ⁽¹⁾	Fiyat (TL)
Ana / Emniyet şalteri ⁽²⁾					
Mini VARIO	3	8,1	12	V•DN-12	361,00
	4	11	20	V•DN-20	404,00
VARIO	3	8,1	12	V•F-02	406,00
	4	11	20	V•F-01	432,00
	5,5	14	25	V•F-0	444,00
	7,5	21	32	V•F-1	570,00
	11	29	40	V•F-2	744,00
	18,5	41	63	V•F-3	887,00
	22	57	80	V•F-4	1.157,00
	30	68	125	V•F-5	1.976,00
	37	83	175	V•F-6	2.613,00
Kutulu Mini VARIO ⁽³⁾ (IP55)	3	8,1	12	VCFN-12GE	517,00
	4	11	20	VCFN-20GE	594,00



VCF-0



VBF-4



VCF-5



VCFN-••GE

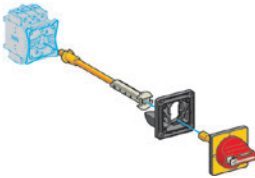

KZ32

Nötr modülü: Şalter gövdesine monte edilir. Geç açan erken kapanan kontaklı.

Mini VARIO	V•DN12-V•DN20 için	VZN-11	188,90
VARIO	V•F01-V•F2 için	VZ-11	216,90
	V•F3 ve V•F4 için	VZ-12	293,00
	V•F5 ve V•F6 için	VZ-13	622,00

Topraklama modülü: Şalter gövdesine monte edilir.

Mini VARIO	V•DN12-V•DN20 için	VZN-14	184,30
VARIO	V•F01-V•F2 için	VZ-14	212,20
	V•F3 ve V•F4 için	VZ-15	291,00
	V•F5 ve V•F6 için	VZ-16	435,00

Yardımcı kontak bloğu: Şalter gövdesine monte edilir.

Mini VARIO	1 NA geç kapayan kontak	VZN-05	165,60
	1 NK erken açan kontak	VZN-06	165,60
VARIO 2	NA	VZ-20	278,00
	1 NA+1 NK (geç kapayan, erken açan)	VZ-7	278,00

Uzatma şaftı

Mini VARIO	V•DN12-V•DN20 için (e=300-330 mm)	VZN-17	188,90
VARIO	V•F01-V•F2 için (e=300-330 mm)	VZ-17	221,50
	V•F3, V•F4 ve V•F5, V•F6 için (e=300-330 mm)	VZ-18	273,00
	V•F01-V•F2 için (e=400-430 mm)	VZ-30	255,00
	V•F3, V•F4 için (e=400-420 mm)	VZ-31	278,00
	V•F5, V•F6 için (e=430-450 mm)	VZ-31	278,00

Not: e= Pano net derinliği.

Kapı kilitleme mekanizması

	V•F01-V•F2 için	KZ-32	106,40 ⁽⁴⁾
	V•F3, V•F4 ve V•F5, V•F6 için	KZ-74	121,40 ⁽⁴⁾

Giriş terminali koruma kapağı ⁽⁵⁾

Mini VARIO	V•DN12-V•DN20 için	VZN-08	72,40
VARIO	V•F01-V•F2 için	VZ-8	72,40
	V•F3 ve V•F4 için	VZ-9	72,40
	V•F5 ve V•F6 için	VZ-10	98,10

⁽¹⁾ Şalter rengini belirleyen kodu referanstaki noktaların yerine koyunuz. Belirtilen fiyatlar siyah plaka, siyah mandal için geçerlidir. Sarı plaka, kırmızı mandal fiyatları için lütfen müşteri destek merkezimize başvurunuz.

B: siyah plaka, siyah mandal

C: sarı plaka, kırmızı mandal

⁽²⁾ Pano kapısı üzerine montaj içindir.

⁽³⁾ Kutulu minivario üzerine eklenebilir modül sayısı 2'dir.

⁽⁴⁾ Minimum sipariş adedi 5'tir.

⁽⁵⁾ Ek modül koruma kapağı referansları için lütfen bölge müdürlüklerimize başvurunuz.

AC3: Endüktif yükler (sıncap kafesli motorlar)

AC23A: Aşırı endüktif yükler (kontrol panolarında ana şalter)

AC1: Rezistif veya az endüktif yükler (ısıtma, dağıtım)

TeSys DF serisi kartuş sigorta yuvaları



DF101



DF143C

Termik Akım (Ith) (A)	Sigorta Ölçüsü (mmxmm)	Tip	Referans	Fiyat (TL)	Minimum sip. adedi
25	8.5 X 31.5	1P	DF81	98,10	-
		1P+N	DF81N	188,90	-
		3P	DF83	276,00	-
32	10 X 38	1P	DF101	102,70	-
		1P+N	DF101N	216,90	-
		3P	DF103	293,00	-
50	14 X 51	1P	DF141	276,00	-
		1P+N	DF141N	506,00	-
		3P	DF143C	816,00	-
125	22 X 58	1P	DF221	715,00	-
		1P+N	DF221N	1.419,00	-
		3P	DF223C	2.106,00	-

TeSys DF serisi kartuş sigortalar



DF2CN

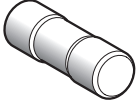

DF2FN

Termik Akım (Ith) (A)	Sigorta Ölçüsü (mmxmm)	Tip (gG Eğrisi)	Referans	Fiyat (TL)	Minimum sip. adedi
2	8.5 X 31.5	400	DF2BN0200	48,40	10
4			DF2BN0400	48,40	10
6			DF2BN0600	48,40	10
10			DF2BN1000	48,40	10
16			DF2BN1600	48,40	10
20	10 X 38	500	DF2BN2000	48,40	10
2			DF2CN02	48,40	10
4			DF2CN04	48,40	10
6			DF2CN06	48,40	10
10			DF2CN10	48,40	10
16	14 X 51	400	DF2CN16	48,40	10
20			DF2CN20	48,40	10
25			DF2CN25	48,40	10
32			DF2CN32	48,40	10
40			DF2FN40	57,70	10
50	22 X 58	500	DF2FN50	57,70	10
63			DF2FN63	134,00	10
80			DF2FN80	134,00	10
100			DF2FN100	134,00	10

YENİ

FuPact GS serisi yük ayırıcılar, 3 kutuplu, 125-1250A



LV481413

Termik Akım (Ith) (A)	Sigorta Ölçüsü (mmxmm)	Referans	Fiyat (TL)	Minimum sip. adedi
125A	22X58	LV481523	3.832,00	1
160A	Size 00	LV481423	3.994,00	1
250A	Size 1	LV481433	6.771,00	1
400A	Size 2	LV481443	10.591,00	1
630A	Size 3	LV481453	22.815,00	1
1250A	Size 4	LV481473	45.818,00	1

YENİ

FuPact GS serisi yük ayırıcılar, 4 kutuplu, 125-1250A



LV481443

(In) (A)	Sigorta Ölçüsü (mmxmm)	Referans	Fiyat (TL)	Minimum sip. adedi
125A	22X58	LV481524	4.736,00	1
160A	Size 00	LV481424	5.140,00	1
250A	Size 1	LV481434	9.289,00	1
400A	Size 2	LV481444	15.483,00	1
630A	Size 3	LV481454	28.520,00	1
1250A	Size 4	LV481474	54.539,00	1

Not: TeSys GS serisi yük ayırıcılar, FuPact GS serisi olarak ticari hayatına devam edecektir.

FuPact - Sigortalı Yük Ayırıcılar

32 - 800A

Life Is On

Schneider
Electric

Açıklama	In (A)	Bağlantı tipi	DIN tipi	Referans	Fiyat (TL)
----------	--------	---------------	----------	----------	------------

Sigortalı yük ayırıcılar

ISFT100N	100	Kablo bağlantı	0	LV480750	1.600,00
ISFT100	100/160	Kablo bağlantı	0	LV480800	1.254,00
ISFT160	160	Kablo bağlantı	000/00	LV480802	1.351,00

ISFT100N	100	60 mm baraya askı	0	LV480751	1.896,00
ISFT100N	100	60 mm baraya askı	0	LV480752	1.810,00
ISFT160	160	60mm baraya askı	000/00	LV480803	2.597,00
ISFT250	250	60mm baraya askı	1	LV480805	5.856,00
ISFT400	400	60mm baraya askı	2	LV480807	8.196,00
ISFT160	160	M8 konnektörü	000/00	LV480801	1.289,00
ISFT250	250	M10 konnektörü	1	LV480804	3.402,00
ISFT400	400	M10 konnektörü	2	LV480806	4.418,00
ISFT630	630	M10 konnektörü	3	LV480808	6.215,00

Sigortalı yük ayırıcı aksesuarları

ISFT160 için için yan şerit (çerçeve yerine gelmiştir, her ayırıcı için 2 adet kullanılır)				LV480817	113,50
ISFT250/400/630 için yan şerit (çerçeve yerine gelmiştir, her ayırıcı için 2 adet kullanılır)				LV480832	134,00
FuPact ISFT ISFL yardımcı kontak				LV480841	188,00

Sigortalı yük ayırıcılar

GSD63	40-63			LV481403	3.734,00
GSD160	160			LV481423	3.994,00
GSD250	200-250			LV481433	6.771,00
GSD400	400			LV481443	10.591,00
GSD630	630			LV481453	22.815,00
GSD800	800			LV481463	32.846,00

Sigortalı yük ayırıcı aksesuarları

Siyah uzatılmış kol GS 400A'e kadar				GS2AHT530	1.617,00
Siyah uzatılmış dönen kol, GSD630-800 için				GS2AH550	2.311,00
Siyah uzatılmış dönen kol, GSD1250 için				GS2AH570	2.775,00
Şaft 50..400A 10x10 200mm				GS2AE22	587,00

GSD serisinde;

Kısa şaft, yük ayırıcı ile birlikte gönderilir. Kumanda kolu, ayrı sipariş edilmelidir.

Uzatmalı kumanda kolları için ise uzun şaft ve kumanda kolu, ayrı ayrı sipariş edilmelidir.

Sigortalı yük ayırıcılar (Dikey Tip)

ISFL160	160	60 mm baraya askılı downstream dağıtım	00/000	LV480850	2.606,00
ISFL160	160	60 mm baraya askılı upstream dağıtım	00/000	LV480851	2.606,00
ISFL160	160	100 mm baraya doğrudan bağlantı	00/000	LV480852	2.357,00
ISFL250	250	185 mm baraya bağlantı	1	LV480856	6.334,00
ISFL400	400	185 mm baraya bağlantı	2	LV480857	6.466,00
ISFL630	630	185 mm baraya bağlantı	3	LV480858	7.381,00

Sigortalı yük ayırıcılar (Dikey tip tek kutup ayrılmalı)

ISFL160	160	185 mm baraya bağlantı	00/000	LV480900	5.580,00
ISFL250	250	185 mm baraya bağlantı	1	LV480901	6.724,00
ISFL400	400	185 mm baraya bağlantı	2	LV480902	6.862,00
ISFL630	630	185 mm baraya bağlantı	3	LV480903	7.260,00

Sigortalı yük ayırıcı aksesuarları

ISFL160, 185 mm baraya bağlantı için adaptasyon plakası				LV480854	691,00
ISFL160, 185 mm baraya 2 adet cihaz bağlantısı için adaptasyon plakası				LV480855	1.260,00

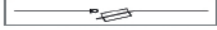

ISFT Gösterim Şeması

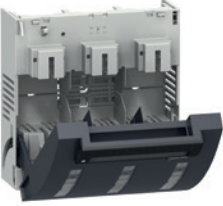

49825

YENİ

E3



GS2AHT530



LV481463



ISFL Gösterim Şeması



LV480852



LV480903

ComPact INS/INV - Yük Ayırıcılar

40-2500A

Life Is On

Schneider
Electric

ComPact INS (Siyah)



INS160



INS250



INS400

Tip	Anma akımı In (A)	Kısa devre kapama kap. I cm (kA tepe)	Referans	Fiyat (TL)
3 kutup				
INS40	40	15	28900	1.074,00
INS63	63	15	28902	1.105,00
INS80	80	5	28904	1.286,00
INS100	100	20	28908	1.390,00
INS125	125	20	28910	1.741,00
INS160	160	20	28912	1.955,00
INS250	250	30	31106	3.719,00
INS400	400	50	31110	6.207,00
INS630	630	50	31114	7.013,00
INS800	800	75	31330	20.420,00
INS1000	1000	75	31332	21.082,00
INS1250	1250	75	31334	23.866,00
INS1600	1600	75	31336	25.892,00
INS2000	2000	105	31338	50.818,00
INS2500	2500	105	31340	51.876,00

ComPact INS/INV - Yardımcı donanımlar (Siyah)

Döner kurma kolları

Önden uzatmalı döner kurma kolu	INS40-INS160	LV428941	568,00
Yandan uzatmalı döner kurma kolu	INS40-INS160	28943	460,00
Önden uzatmalı döner kurma kolu	INS250	LV431050	936,00
Yandan uzatmalı döner kurma koluna dönüştürme aksesuarı ⁽²⁾	INS250	31054	564,00
Yandan uzatmalı döner kurma kolu ⁽²⁾	INS250	31057	644,00
Önden uzatmalı döner kurma kolu	INS400-630	31052	1.461,00
Önden uzatmalı döner kurma kolu, kısa şaft	INS630B-INS2500	31288	2.859,00

⁽¹⁾ 4 kutuplu ve kontak konumu görülebilir tipler için firmamıza danışınız.

⁽²⁾ INS250'de yandan uzatmalı döner kurma kolu için 31054 ve 31057 referansları birlikte sipariş edilmelidir.

ComPact INS (Kırmızı-Sarı)



INS160



INS250

Tip	Anma akımı In (A)	Kısa devre kapama kap. I cm (kA tepe)	Referans	Fiyat (TL)
3 kutup				
INS40	40	15	28916	1.089,00
INS63	63	15	28918	1.109,00
INS80	80	15	28920	1.319,00
INS100	100	20	28924	1.399,00
INS125	125	20	28926	1.741,00
INS160	160	20	28928	1.991,00
INS250	250	30	31126	3.499,00

ComPact INS/INV - Yardımcı donanımlar (Kırmızı-Sarı)

Döner kurma kolları (Kırmızı kolu ve sarı zeminli)

Önden uzatmalı döner kurma kolu	INS40-INS160	LV428942	581,00
Yandan uzatmalı döner kurma kolu	INS40-INS160	28944	488,00
Önden uzatmalı döner kurma kolu	INS250	LV431051	1.010,00
Yandan uzatmalı döner kurma koluna dönüştürme aksesuarı ⁽²⁾	INS250	31054	564,00
Yandan uzatmalı döner kurma kolu ⁽²⁾	INS250	31058	970,00

⁽¹⁾ 4 kutuplu ve kontak konumu görülebilir tipler için firmamıza danışınız.

⁽²⁾ INS250'de yandan uzatmalı döner kurma kolu için 31054 ve 31058 referansları birlikte sipariş edilmelidir.

ComPact INS/INV - Elektriksel donanımlar

Yardımcı kontaklar

OF/CAF/CAO kontak	29450	660,00
OF/CAF/CAO kontak (küçük yükler için)	29452	660,00

29450 ve 29452 kontakları, yerleştirildiği kontak yuvasına göre işlev yüklenir.

29452, küçük yükleri enerjilendirme amacıyla özelleşmiş bir kontak türüdür. (Örn; PLC)

"CAO" yük ayırıcının açması, "CAF" ise yük ayırıcının kapaması öncesi erken sinyal veren kontaklardır.

ComPact INS/INV- Yük transfer aksesuarları

Döner Kol için mekanik kilitleme

Uzatmalı döner kolu yük ayırıcılar için	INS40-INS160	28953	1.394,00
Doğrudan ya da uzatmalı döner kolu yük ayırıcılar için	INS250/100-INS250	31073	2.510,00
	INS630/320-INS630	31074	2.926,00

Mekanik kilitleme

Kilit adaptörü (Her bir yük ayırıcı için 1 adet sipariş edilir)	INS250/100-INS250	31087	586,00
	INS630b-INS2500	31291	586,00
2 kilit göbeği + 1 anahtar	RONIS	41950	2.770,00
	PROFALUX	42878	2.770,00



Kompakt Şalterler

**Kaçak Akım Koruma ve
İzolasyon İzleme
Çözümleri**



İhtiyacınıza Uygun
Eksiksiz Çözüm



se.com/tr

Life Is On

Schneider
Electric



ComPacT Yeni Nesil Kompakt Şalterler



ComPacT™
kompakt şalterler

Yeni nesil güvenilir ComPacT şalter ürün ailesi gelişmiş performans ve kurulum kolaylığı sunar.

- Şalter ve panoların kablosuz özellikleri ve kolay yükseltilmesi sayesinde rekabet avantajı elde edin.
- Yeni ergonomik ve şeffaf ön kapak tasarımı sayesinde kolay kurulumu deneyimleyin.
- Vidasız tak ve çalıştır yardımcı donanımları sayesinde montaj ve kurulum sürelerini kısaltın.



Yeni Nesil ComPacT

Yeni, anlamlı ve daha sade ticari referanslar

Eski referans:

LV429630

Yeni referans:

C 10 F 3 TM 100

NSX 100 36kA 3P3D TMD 100A

Tip	Kasa	Kesme Kapasitesi Icu (kA)	Kutup Sayısı	Trip Ünitesi	Anma Akımı In (A)	Son Ek
C = NSX	11 = 100m	E = 16kA	1 = 1P	TM = TMD	016 = 16	L = Everlink
C = NSXm	12 = 160m	B = 25kA	2 = 2P	MA = MA	020 = 20	B = Bara
	10 = 100	F = 36kA	3 = 3P3D	MG = TMG	025 = 25	F = Sabit
	16 = 160	N = 50kA	4 = 4P4D	1M = 1.3M	030 = 30	D = DC
	25 = 250	H = 70kA	6 = 4P3D	2D = 2.2	040 = 40	S = Ayırıcı
	40 = 400	S = 100kA		2D = 2.3	050 = 50	DP = DC PV
	63 = 630	L = 150kA		4V = 4.1	063 = 63	
		...		4V = 4.2	080 = 80	Aksesuarlar
				5E = 5.2E	100 = 100	T=Yeni Tasarım
				5E = 5.3E	...	
				6E = 6.3E		



ComPact NSX

100 - 630A

Life Is On

Schneider
Electric

Tip		Kesme kap. Icu (kA)	Anma akımı In(A)	Termik ayar sahası Ir	Referans	Yeni ComPact Referans	Fiyat (TL)
Termik manyetik korumalı							
3 kutup, 380 V AC							
NSX100F	TM16D	36	16	12-16	LV429637	C10F3TM016	2.807,00
	TM25D	36	25	18-25	LV429636	C10F3TM025	2.807,00
	TM32D	36	32	23-32	LV429635	C10F3TM032	2.807,00
	TM40D	36	40	28-40	LV429634	C10F3TM040	2.807,00
	TM50D	36	50	35-50	LV429633	C10F3TM050	2.807,00
	TM63D	36	63	45-63	LV429632	C10F3TM063	2.807,00
	TM80D	36	80	56-80	LV429631	C10F3TM080	2.807,00
	TM100D	36	100	70-100	LV429630	C10F3TM100	2.807,00
NSX100N	TM16D	50	16	12-16	LV429847	C10N3TM016	3.218,00
	TM25D	50	25	18-25	LV429846	C10N3TM025	3.218,00
	TM32D	50	32	23-32	LV429845	C10N3TM032	3.218,00
	TM40D	50	40	28-40	LV429844	C10N3TM040	3.218,00
	TM50D	50	50	35-50	LV429843	C10N3TM050	3.218,00
	TM63D	50	63	45-63	LV429842	C10N3TM063	3.218,00
	TM80D	50	80	56-80	LV429841	C10N3TM080	3.218,00
	TM100D	50	100	70-100	LV429840	C10N3TM100	3.218,00
NSX100H	TM16D	70	16	12-16	LV429677	C10H3TM016	3.639,00
	TM25D	70	25	18-25	LV429676	C10H3TM025	3.639,00
	TM32D	70	32	23-32	LV429675	C10H3TM032	3.639,00
	TM40D	70	40	28-40	LV429674	C10H3TM040	3.639,00
	TM50D	70	50	35-50	LV429673	C10H3TM050	3.639,00
	TM63D	70	63	45-63	LV429672	C10H3TM063	3.639,00
	TM80D	70	80	56-80	LV429671	C10H3TM080	3.639,00
	TM100D	70	100	70-100	LV429670	C10H3TM100	3.639,00
NSX160F	TM125D	36	125	88-125	LV430631	C16F3TM125	3.497,00
	TM160D	36	160	112-160	LV430630	C16F3TM160	3.610,00
NSX160N	TM125D	50	125	88-125	LV430841	C16N3TM125	4.019,00
	TM160D	50	160	112-160	LV430840	C16N3TM160	4.143,00
NSX160H	TM125D	70	125	88-125	LV430671	C16H3TM125	4.541,00
	TM160D	70	160	112-160	LV430670	C16H3TM160	4.678,00
NSX250F	TM200D	36	200	140-200	LV431631	C25F3TM200	5.235,00
	TM250D	36	250	175-250	LV431630	C25F3TM250	5.235,00
NSX250N	TM200D	50	200	140-200	LV431831	C25N3TM200	6.021,00
	TM250D	50	250	175-250	LV431830	C25N3TM250	6.021,00
NSX250H	TM200D	70	200	140-200	LV431671	C25H3TM200	6.822,00
	TM250D	70	250	175-250	LV431670	C25H3TM250	6.822,00
MicroLogic korumalı							
3 kutup, 380 V AC							
NSX100F	MicroLogic 2.2	36	40	18-40	LV429772	C10F32D040	5.475,00
	MicroLogic 2.2	36	100	40-100	LV429770	C10F32D100	5.475,00
	MicroLogic 5.2E	36	100	40-100	LV429102ML52E	C10F35E100	12.074,00
NSX100N	MicroLogic 2.2	50	40	18-40	LV429797	C10N32D040	5.688,00
	MicroLogic 2.2	50	100	40-100	LV429795	C10N32D100	5.688,00
	MicroLogic 5.2E	50	100	40-100	LV429103ML52E	C10N35E100	13.359,00
NSX160F	MicroLogic 2.2	36	160	63-160	LV430770	C16F32D160	5.770,00
	MicroLogic 5.2E	36	160	63-160	LV430162ML52E	C16F35E160	13.550,00
NSX160N	MicroLogic 2.2	50	160	63-160	LV430775	C16N32D160	6.480,00
	MicroLogic 5.2E	50	160	63-160	LV430163ML52E	C16N35E160	14.189,00
NSX250F	MicroLogic 2.2	36	250	100-250	LV431770	C25F32D250	7.246,00
	MicroLogic 5.2E	36	250	100-250	LV431252ML52E	C25F35E250	14.686,00
NSX250N	MicroLogic 2.2	50	250	100-250	LV431870	C25N32D250	7.705,00
	MicroLogic 5.2E	50	250	100-250	LV431253ML52E	C25N35E250	14.870,00
NSX400F	MicroLogic 2.3	36	400	160-400	LV432676	C40F32D400	13.971,00
	MicroLogic 5.3E	36	400	160-400	LV432402ML53E	C40F35E400	18.790,00
	MicroLogic 2.3	50	400	160-400	LV432693	C40N32D400	16.064,00
NSX400N	MicroLogic 2.3	50	400	160-400	LV432403ML53E	C40N35E400	20.889,00
	MicroLogic 5.3E	50	400	160-400	LV432403ML63E	C40N36E400	22.763,00
	MicroLogic 6.3E	50	400	160-400	LV432695	C40H32D400	18.186,00
NSX400H	MicroLogic 2.3	70	400	160-400	LV432695	C40H32D400	18.186,00
	MicroLogic 5.3E	70	400	160-400	LV432404ML53E	C40H35E400	23.508,00
	MicroLogic 6.3E	70	400	160-400	LV432404ML63E	C40H36E400	28.336,00
NSX630F	MicroLogic 2.3	36	630	250-630	LV432876	C63F32D630	19.373,00
	MicroLogic 5.3E	36	630	250-630	LV432813ML53E	C63F35E630	23.577,00
NSX630N	MicroLogic 2.3	50	630	250-630	LV432893	C63N32D630	22.286,00
	MicroLogic 5.3E	50	630	250-630	LV432803ML53E	C63N35E630	24.527,00
	MicroLogic 6.3E	50	630	250-630	LV432803ML63E	C63N36E630	27.486,00
NSX630H	MicroLogic 2.3	70	630	250-630	LV432895	C63H32D630	25.180,00
	MicroLogic 5.3E	70	630	250-630	LV432804ML53E	C63H35E630	28.336,00
	MicroLogic 6.3E	70	630	250-630	LV432804ML63E	C63H36E630	32.144,00

Not: Ticari hayatı sonlanacak olan eski seri LV4* ile başlayan şalterler yerine birebir muadili olan Yeni ComPact referanslardan seçiminizi yapabilirsiniz.
Liste fiyatı Yeni ComPact şalterler için belirtilmiştir.

ComPacT NSX - 690V

100 - 630A

Life Is On

Schneider
Electric



C25W3TM250

Tip		Kesme Kap Icu(kA)	Anma Akımı In(A)	Termik Ayar Sahası Ir	Referans	Yeni ComPacT Referans	Fiyat (TL)
Termik manyetik korumalı							
3 Kutup 690 V							
NSX100R	TM40D	45	40	28-40	LV433200	C10R3TM040	9.870,00
	TM50D	45	50	35-50	LV433202	C10R3TM050	9.870,00
	TM63D	45	63	45-63	LV433204	C10R3TM063	9.870,00
	TM80D	45	80	56-80	LV433206	C10R3TM080	9.870,00
	TM100D	45	100	70-100	LV433208	C10R3TM100	9.870,00
NSX250R	TM125D	45	125	88-125	LV433470	C25R3TM125	12.313,00
	TM160D	45	160	112-160	LV433472	C25R3TM160	12.702,00
NSX250R	TM200D	45	200	140-200	LV433474	C25R3TM200	14.797,00
	TM250D	45	250	175-250	LV433476	C25R3TM250	14.797,00
NSX100HB1	TM40D	75	40	28-40	LV433210	C10V3TM040	11.346,00
	TM50D	75	50	35-50	LV433212	C10V3TM050	11.346,00
	TM63D	75	63	45-63	LV433214	C10V3TM063	11.346,00
	TM80D	75	80	56-80	LV433216	C10V3TM080	11.346,00
	TM100D	75	100	70-100	LV433218	C10V3TM100	11.346,00
NSX160HB1	TM125D	75	125	88-125	LV433478	C25V3TM125	14.156,00
	TM160D	75	160	112-160	LV433480	C25V3TM160	14.595,00
NSX250HB1	TM200D	75	200	140-200	LV433482	C25V3TM200	17.001,00
	TM250D	75	250	175-250	LV433484	C25V3TM250	17.001,00
NSX100HB2	TM63D	100	63	45-63	LV433224	C10W3TM063	13.035,00
	TM80D	100	80	56-80	LV433226	C10W3TM080	13.035,00
	TM100D	100	100	70-100	LV433228	C10W3TM100	13.035,00
NSX160HB2	TM125D	100	125	88-125	LV433486	C25W3TM125	16.286,00
	TM160D	100	160	112-160	LV433488	C25W3TM160	16.786,00
NSX250HB2	TM200D	100	200	140-200	LV433490	C25W3TM200	19.549,00
	TM250D	100	250	175-250	LV433492	C25W3TM250	19.549,00
MicroLogic korumalı							
3 Kutup 690 V							
NSX 400R	MicroLogic 2.3	45	400	160-400	LV433602	C40R32D400	36.319,00
	MicroLogic 5.3	45	400	160-400	LV433606	C40R35E400	55.773,00
	MicroLogic 6.3	45	400	160-400	LV433608	C40R36E400	68.238,00
NSX 630R	MicroLogic 2.3	45	630	250-630	LV433700	C63R32D630	49.206,00
	MicroLogic 5.3	45	630	250-630	LV433704	C63R35E630	66.128,00
	MicroLogic 6.3	45	630	250-630	LV433706	C63R36E630	75.813,00
NSX 400HB1	MicroLogic 2.3	75	400	160-400	LV433622	C40V32D400	41.766,00
	MicroLogic 5.3	75	400	160-400	LV433626	C40V35E400	64.143,00
	MicroLogic 6.3	75	400	160-400	LV433628	C40V36E400	78.459,00
NSX 630HB1	MicroLogic 2.3	75	630	250-630	LV433720	C63V32D630	56.573,00
	MicroLogic 5.3	75	630	250-630	LV433724	C63V35E630	76.046,00
	MicroLogic 6.3	75	630	250-630	LV433726	C63V36E630	87.173,00
NSX 400HB2	MicroLogic 2.3	100	400	160-400	LV433642	C40W32D400	48.025,00
	MicroLogic 5.3	100	400	160-400	LV433646	C40W35E400	73.772,00
	MicroLogic 6.3	100	400	160-400	LV433648	C40W36E400	90.231,00
NSX 630HB2	MicroLogic 2.3	100	630	250-630	LV433740	C63W32D630	65.062,00
	MicroLogic 5.3	100	630	250-630	LV433744	C63W35E630	87.455,00
	MicroLogic 6.3	100	630	250-630	LV433746	C63W36E630	100.252,00

F3

Not: Ticari hayatı sonlanacak olan eski seri LV4* ile başlayan şalterler yerine birebir muadili olan Yeni ComPacT referanslardan seçiminizi yapabilirsiniz.
Liste fiyatı Yeni ComPacT şalterler için belirtilmiştir.

ComPact NSX - 690V

100 - 630A

Life Is On

Schneider
Electric



C40R45E400

Tip		Kesme Kap Icu(kA)	Anma Akımı In(A)	Termik Ayar Sahası Ir	Referans	Yeni ComPact Referans	Fiyat (TL)
Termik manyetik korumalı							
4 Kutup 690 V							
NSX100R	TM40D	45	40	28-40	LV433201	C10R4TM040	12.318,00
	TM50D	45	50	35-50	LV433203	C10R4TM050	12.318,00
	TM63D	45	63	45-63	LV433205	C10R4TM063	12.318,00
	TM80D	45	80	56-80	LV433207	C10R4TM080	12.318,00
	TM100D	45	100	70-100	LV433209	C10R4TM100	12.318,00
NSX250R	TM125D	45	125	88-125	LV433471	C25R4TM125	15.398,00
	TM160D	45	160	112-160	LV433473	C25R4TM160	15.858,00
NSX250R	TM200D	45	200	140-200	LV433475	C25R4TM200	18.472,00
	TM250D	45	250	175-250	LV433477	C25R4TM250	18.472,00
NSX100HB1	TM40D	75	40	28-40	LV433211	C10V4TM040	14.184,00
	TM50D	75	50	35-50	LV433213	C10V4TM050	14.184,00
	TM63D	75	63	45-63	LV433215	C10V4TM063	14.184,00
	TM80D	75	80	56-80	LV433217	C10V4TM080	14.184,00
	TM100D	75	100	70-100	LV433219	C10V4TM100	14.184,00
NSX160HB1	TM125D	75	125	88-125	LV433479	C25V4TM125	17.693,00
	TM160D	75	160	112-160	LV433481	C25V4TM160	18.251,00
NSX250HB1	TM200D	75	200	140-200	LV433483	C25V4TM200	21.253,00
	TM250D	75	250	175-250	LV433485	C25V4TM250	21.253,00
NSX100HB2	TM63D	100	63	45-63	LV433225	C10W4TM063	-
	TM80D	100	80	56-80	LV433227	C10W4TM080	17.784,00
	TM100D	100	100	70-100	LV433229	C10W4TM100	17.784,00
NSX160HB2	TM125D	100	125	88-125	LV433487	C25W4TM125	20.346,00
	TM160D	100	160	112-160	LV433489	C25W4TM160	20.985,00
NSX250HB2	TM200D	100	200	140-200	LV433491	C25W4TM200	24.436,00
	TM250D	100	250	175-250	LV433493	C25W4TM250	24.436,00
MicroLogic korumalı							
4 Kutup 690 V							
F4							
NSX 400R	MicroLogic 2.3	45	400	160-400	LV433603	C40R42D400	45.397,00
	MicroLogic 5.3	45	400	160-400	LV433607	C40R45E400	69.723,00
	MicroLogic 6.3	45	400	160-400	LV433609	C40R46E400	85.291,00
NSX 630R	MicroLogic 2.3	45	630	250-630	LV433701	C63R42D630	61.498,00
	MicroLogic 5.3	45	630	250-630	LV433705	C63R45E630	82.658,00
	MicroLogic 6.3	45	630	250-630	LV433707	C63R46E630	94.766,00
NSX 400HB1	MicroLogic 2.3	75	400	160-400	LV433623	C40V42D400	52.198,00
	MicroLogic 5.3	75	400	160-400	LV433627	C40V45E400	80.182,00
	MicroLogic 6.3	75	400	160-400	LV433629	C40V46E400	98.080,00
NSX 630HB1	MicroLogic 2.3	75	630	250-630	LV433721	C63V42D630	70.740,00
	MicroLogic 5.3	75	630	250-630	LV433725	C63V45E630	95.061,00
	MicroLogic 6.3	75	630	250-630	LV433727	C63V46E630	108.966,00
NSX 400HB2	MicroLogic 2.3	100	400	160-400	LV433643	C40W42D400	60.031,00
	MicroLogic 5.3	100	400	160-400	LV433647	C40W45E400	92.207,00
	MicroLogic 6.3	100	400	160-400	LV433649	C40W46E400	112.795,00
NSX 630HB2	MicroLogic 2.3	100	630	250-630	LV433741	C63W42D630	81.334,00
	MicroLogic 5.3	100	630	250-630	LV433745	C63W45E630	109.328,00
	MicroLogic 6.3	100	630	250-630	LV433747	C63W46E630	125.307,00

Not: Ticari hayatı sonlanacak olan eski seri LV4* ile başlayan şalterler yerine birebir muadil olan Yeni ComPact referanslardan seçiminizi yapabilirsiniz. Liste fiyatı Yeni ComPact şalterler için belirtilmiştir.



LV429387



LV432575



29450



LV429532



LV429299



TRV00121



LV434201



5444



TRV00210

Tip	Besleme gerilimi (VAC)	Referans	Yeni ComPact Referans	Fiyat (TL)
Düşük gerilim bobini				
NSX100-630 için MN bobini	220	LV429407	LV429407	1.219,00
NSX100-630 için MN bobini	380	LV429408	LV429408	1.219,00
Açırma bobinleri				
NSX100-630 için MX bobini	220	LV429387	LV429387	1.133,00
NSX100-630 için MX bobini	380	LV429388	LV429388	1.133,00
Nötr akım trafosu				
3 kutup MicroLogic 6 kontrol üniteleri için nötr akım trafosu 25-100A		LV429521	LV429521	4.537,00
3 kutup MicroLogic 6 kontrol üniteleri için nötr akım trafosu 150-250A		LV430563	LV430563	4.537,00
3 kutup MicroLogic 6 kontrol üniteleri için nötr akım trafosu 400-630A		LV432575	LV432575	6.191,00
Motor mekanizmaları				
MT100/160	220	LV429434	LV429434	7.355,00
MT100/160 "Haberleşmeli Tip"	220	LV429441	LV429441	11.320,00
MT250	220	LV431541	LV431541	7.355,00
MT250 "Haberleşmeli Tip"	220	LV431549	LV431549	11.320,00
MT250	380	LV431542	LV431542	7.355,00
MT400/630	220	LV432641	LV432641	19.670,00
MT400/630 "Haberleşmeli Tip"	220	LV432652	LV432652	23.543,00
MT400/630	380	LV432642	LV432642	19.670,00
Yardımcı kontaklar				
NSX100/630 için OF/SD/SDE/SDV kontak		29450	29450	660,00
NSX100-250 TM/MA/Mic2 açırma üniteleri için SDE adaptörü ⁽¹⁾		LV429451	LV429451	479,00
NSX100/630 için erken kapama kontağı		LV429346	LV429346	1.141,00
SDX mikrolojik uzak alarm modülü ⁽²⁾		LV429532	LV429532	4.334,00
Montaj aksesuarları				
Mandalı NSX100/160/250 için ön yüz pano montaj çerçevesi		LV429317	LV429317	350,00
Mandalı NSX400/630 için ön yüz pano montaj çerçevesi		LV432558	LV432558	443,00
Mandal Çerçevesi		LV429526	LV429526	399,00
NSX100/160/250N/H/L, 3P bir adet kısa termina koruyucu		LV429515	LV429515	328,00
NSX400/630N/H/L, 3P bir adet kısa termina koruyucu		LV432591	LV432591	350,00
NSX100-250 için 6'lı faz bariyer seti		LV429329	LV429329	204,60
NSX400/630 için 6'lı faz bariyer seti		LV432570	LV432570	273,50
Döner kurma kolları				
NSX100-250 için doğrudan döner kurma kolu		LV429337	LV429337T	609,00
NSX400/630 için doğrudan döner kurma kolu		LV432597	LV432597T	735,00
NSX100-250 için uzatmalı döner kurma kolu		LV429338	LV429338T	917,00
NSX400/630 için uzatmalı döner kurma kolu		LV432598	LV432598T	1.111,00
Kilitleme üniteleri				
NSX100-250 döner kurma kolu 2 devre kesici için mekanik kilitleme ünitesi ⁽³⁾		LV429369	LV429369T	2.640,00
NSX400/630 döner kurma kolu 2 devre kesici için mekanik kilitleme ünitesi ⁽³⁾		LV432621	LV432621T	2.640,00
NSX100-250 mandallı 2 devre kesici için mekanik kilitleme ünitesi		LV429354	LV429354T	2.640,00
NSX400/630 mandallı 2 devre kesici için mekanik kilitleme ünitesi		LV432614	LV432614T	3.360,00
NSX100/630 için sökülebilir 3 asma kilit takılabilen mandal kilitleme aparatı		29370	29370	275,30
Soket kiti ⁽⁴⁾				
NSX100/160/250 N/H/L, 3P için soket kiti w		LV429289	LV429289	3.514,00
NSX400/630 N/H/L, 3P için soket kiti		LV432538	LV432538	8.367,00
NSX100/160/250 N/H/L, 4P için soket kiti		LV429290	LV429290	4.014,00
NSX400/630 N/H/L, 4P için soket kiti		LV432539	LV432539	10.740,00
Konnektör ⁽⁴⁾				
NSX100-250 için hareketli konnektör		LV429274	LV429274	260,40
NSX400/630 için hareketli konnektör		LV432523	LV432523	452,00
NSX100-630 için sabit konnektör		LV429273	LV429273	599,00
NSX100-250 için destek parçası		LV429275	LV429275	200,90
NSX400/630 için destek parçası		LV432525	LV432525	313,00
Çekmece kiti				
NSX100/160/250 N/H/L, 3P için çekmece kiti		LV429299	LV429299	7.411,00
NSX400/630 N/H/L, 3P için çekmece kiti		LV432542	LV432542	9.128,00
NSX100/160/250 N/H/L, 4P için çekmece kiti		LV429230	LV429230	10.137,00
NSX400/630 N/H/L, 4P için çekmece kiti		LV432543	LV432543	13.281,00

⁽¹⁾ Motor mekanizmalı ComPact NSX100/160/250'de, SDE yardımcı kontak kullanımı için SDE adaptörü siparişi gerekli değildir.

⁽²⁾ MicroLogic'li ünitelerde SDX ya da MN/MX bobinlerinden biri seçilmelidir.

⁽³⁾ Döner kurma kolları dahil değildir.

⁽⁴⁾ Çekmeceli ve soketli tip devre kesicilerde ek yardımcı donanım varsa (motor, MX gibi) enerji bağlantıları için hareketli ve sabit bağlantı konnektörü gereklidir.

⁽⁵⁾ FDM121NSX = TRV00121 + LV454444 + LV434202 + TRV00880 referanslarından oluşur.

Not: Ticari hayatı sonlanacak olan eski seri LV4* ile başlayan şalterler yerine birebir muadili olan Yeni ComPact referanslardan seçiminizi yapabilirsiniz.

Liste fiyatı Yeni ComPact şalterler için belirtilmiştir.



VigiPacT modülü
ComPacT NSX

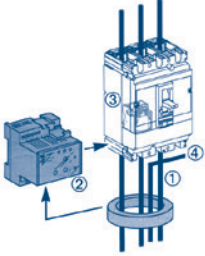

- ① Toroid
- ② VigiPacT röle
- ③ MX bobini
- ④ Nötr



RH197M



Kapalı toroid A tipi



Parçalı toroid OA tipi



Vigilohm IMD-IM9-OL

Tip	Hassasiyet ayar sahası	Referans	Fiyat (TL)
VigiPacT toprak kaçak akım koruma modülleri			
3 kutup⁽¹⁾	Vigi 200-440V 3P for NSX100/160	30 mA-10A	LV429488 7.050,00
	Vigi 200-440V 3P for NSX250	30 mA-10 A	LV429492 9.823,00
	Vigi 200-440V 3P for NSX400/630	300 mA-30 A	LV432464 10.786,00
3 kutup+nötr	Vigi 200-440V 4P for NSX100/160	30 mA-10A	LV429489 7.953,00
	Vigi 200-440V 4P for NSX250	30 mA-10 A	LV429493 11.115,00
	Vigi 200-440V 4P for NSX400/630	300 mA-30 A	LV432465 15.811,00

Bağlantı aksesuarları

NSX100/250 için 4P Vigi modülünü 3P devre kesiciye bağlama ünitesi	LV429214	1.740,00
NSX400/630 için 4P Vigi modülünü 3P devre kesiciye bağlama ünitesi	LV432457	3.412,00

⁽¹⁾ Sadece nötr dağılımı olmayan motor devrelerinde kullanılır.

Vigirex kaçak akım koruma röleleri ^{(2) (4)}

Tip	Hassasiyet ayar sahası	Montaj Tipi	Referans	Fiyat (TL)
RH10M	30 mA ani açma	DIN Ray Üzeri	56130	3.122,00
	300 mA ani açma	DIN Ray Üzeri	56135	3.122,00
RH21M	30 mA veya 300mA ani ya da 300mA 0-6 msn	DIN Ray Üzeri	56163	4.065,00
RH99M	30 mA - 30 A ani - 4.5 sn	DIN Ray Üzeri	56173	5.709,00
RH197M	30 mA - 30 A ani - 4.5 sn	DIN Ray Üzeri	56517	6.367,00
RHU-S Standart (Haberleşmesiz)	30 mA - 30 A ani alarm ya da 0 - 4.5 sn gecikmeli	Pano Ön Yüzeyi	LV481001	12.890,00
RHU Modbus	30 mA - 30 A ani alarm ya da 0 - 4.5 sn gecikmeli	Pano Ön Yüzeyi	LV481003	13.428,00
RMH Modbus Erken Uyanı Alarmlı	30 mA - 30 A ani alarm ya da 0 - 4.5 sn gecikmeli	Pano Ön Yüzeyi	LV481004	15.037,00
RM12T Multiplexer (Çoklayıcı - 12 nokta)		DIN Ray Üzeri	28566	Fiyat Sorunuz

Toroid akım trafoları (Vigirex kaçak akım röleleri ile birlikte kullanılmalıdır.)

Tip	Nominal akım (A)	İç çap / ölçüler (mm)	Maks. kesit / faz (mm ²)	Referans	Fiyat (TL)	
Kapalı toroid A tipi	TA30	65	30	16	50437	1.263,00
	PA50	85	50	25	50438	1.606,00
	IA80	160	80	70	50439	2.028,00
	MA120	250	120	120	50440	2.733,00
	SA200	400	200	2 x 185	50441	4.312,00
Parçalı toroid OA tipi	TOA	85	46	50	50420	11.274,00
	TOA	250	110	240	50421	20.760,00
Dikdörtgen sensör	800-1600	280 x 115	2 x 100 x 5 bara	56053	40.152,00	
			2 x 50 x 10 bara			
			4 x 240			
	2000-3200	470 x 160	2 x 125 x 10 bara	56054	54.389,00	

Kaynak toprak dönüşü sensörleri

Referans	Fiyat (TL)
MDGF Haricî Toprak Hatası Sensörü	33579 9.457,00

Nötr sensörleri

Tip	Referans	Fiyat (TL)
NS Haricî Nötr Sensörü	630-1600	33576 8.596,00
	1600b-3200	34036 18.029,00
NT Haricî Nötr Sensörü	630-1600	33576 8.596,00
NW Haricî Nötr Sensörü	400-2000	34035 10.795,50
	1000-4000	34036 18.029,00
	4000b-6300	48182 20.925,10

Vigilohm izolasyon hataları kontrolü

Tip	Besleme gerilimi (V AC)	Referans	Fiyat (TL)
Yalıtım gözlem cihazı (ON-Line)	110 / 415 Vac - 50 / 60 Hz	IMD-IM9	3.787,00
Motorlar için yalıtım gözlem cihazı (OFF-Line)	110 / 415 Vac - 50 / 60 Hz	IMD-IM9-OL	4.180,00

IMD-IM9-OL:

⁽¹⁾ Sadece nötr dağılımı olmayan motor devrelerinde kullanılır.

⁽²⁾ Toprak kaçak akım hatası nedeniyle açması istenen ComPacT devre kesici mutlaka MN veya MX gerilim bobini ile donatılmalıdır.

⁽³⁾ 3 faz + nötr bakır kablo için.

⁽⁴⁾ Raya montaj tiptir. Pano kapana montajlı modeller için 444 30 30 Müşteri Destek Merkezi'ni arayınız.

PowerTag NSX

Hem yeni hem de modernize edilen panolar için kusursuz çözüm

- Kompakt gövdesi ve kablosuz haberleşme özelliği sayesinde pano içcilik maliyetlerini en aza indirir.
- DIN rayında yer kaplamaz, şalter gövdesine direkt olarak entegre edilir.
- Pano içindeki kablo sayısını azaltır ve devreye alma süresini kısaltır.
- **Class 1** enerji ölçüm hassasiyetine sahiptir. (IEC 61557-12)



Referans	Tanım	Liste Fiyatı (EUR)
LV434021	4P 250A ComPacT NSX kasası için	591,00
LV434020	3P 250A ComPacT NSX kasası için	529,00
LV434023	4P 630A ComPacT NSX kasası için	1.342,00
LV434022	3P 630A ComPacT NSX kasası için	1.213,00

ComPact NSXm

16- 160A

Life Is On

Schneider
Electric



Tip	Kesme Kapasitesi Icu	Anma akımı In	Kutup Sayısı ve Koruması	Referans	Yeni ComPact Referans	Fiyat (TL)
-----	----------------------	---------------	--------------------------	----------	-----------------------	------------

Termik manyetik korumalı

3 Kutup 25kA

TM16D	25kA	16A	3P/3D	LV426250	C11B3TM016B	2.538,00
TM25D	25kA	25A	3P/3D	LV426251	C11B3TM025B	2.538,00
TM32D	25kA	32A	3P/3D	LV426252	C11B3TM032B	2.538,00
TM40D	25kA	40A	3P/3D	LV426253	C11B3TM040B	2.538,00
TM50D	25kA	50A	3P/3D	LV426254	C11B3TM050B	2.538,00
TM63D	25kA	63A	3P/3D	LV426255	C11B3TM063B	2.538,00
TM80D	25kA	80A	3P/3D	LV426256	C11B3TM080B	2.538,00
TM100D	25kA	100A	3P/3D	LV426257	C11B3TM100B	2.538,00
TM125D	25kA	125A	3P/3D	LV426258	C12B3TM125B	3.162,00
TM160D	25kA	160A	3P/3D	LV426259	C12B3TM160B	3.260,00

3 Kutup 36kA

TM16D	36kA	16A	3P/3D	LV426350	C11F3TM016B	2.669,00
TM25D	36kA	25A	3P/3D	LV426351	C11F3TM025B	2.669,00
TM32D	36kA	32A	3P/3D	LV426352	C11F3TM032B	2.669,00
TM40D	36kA	40A	3P/3D	LV426353	C11F3TM040B	2.669,00
TM50D	36kA	50A	3P/3D	LV426354	C11F3TM050B	2.669,00
TM63D	36kA	63A	3P/3D	LV426355	C11F3TM063B	2.669,00
TM80D	36kA	80A	3P/3D	LV426356	C11F3TM080B	2.669,00
TM100D	36kA	100A	3P/3D	LV426357	C11F3TM100B	2.669,00
TM125D	36kA	125A	3P/3D	LV426358	C12F3TM125B	3.326,00
TM160D	36kA	160A	3P/3D	LV426359	C12F3TM160B	3.431,00

3 Kutup 50kA

TM16D	50kA	16A	3P/3D	LV426450	C11N3TM016B	3.060,00
TM25D	50kA	25A	3P/3D	LV426451	C11N3TM025B	3.060,00
TM32D	50kA	32A	3P/3D	LV426452	C11N3TM032B	3.060,00
TM40D	50kA	40A	3P/3D	LV426453	C11N3TM040B	3.060,00
TM50D	50kA	50A	3P/3D	LV426454	C11N3TM050B	3.060,00
TM63D	50kA	63A	3P/3D	LV426455	C11N3TM063B	3.060,00
TM80D	50kA	80A	3P/3D	LV426456	C11N3TM080B	3.060,00
TM100D	50kA	100A	3P/3D	LV426457	C11N3TM100B	3.060,00
TM125D	50kA	125A	3P/3D	LV426458	C12N3TM125B	3.821,00
TM160D	50kA	160A	3P/3D	LV426459	C12N3TM160B	3.935,00

Termik manyetik korumalı

F7



4 Kutup 25kA

TM16D	25kA	16A	4P/3D	LV426260	C11B6TM016B	3.209,00
TM25D	25kA	25A	4P/3D	LV426261	C11B6TM025B	3.209,00
TM32D	25kA	32A	4P/3D	LV426262	C11B6TM032B	3.209,00
TM40D	25kA	40A	4P/3D	LV426263	C11B6TM040B	3.209,00
TM50D	25kA	50A	4P/3D	LV426264	C11B6TM050B	3.209,00
TM63D	25kA	63A	4P/3D	LV426265	C11B6TM063B	3.209,00
TM80D	25kA	80A	4P/3D	LV426266	C11B6TM080B	3.515,00
TM100D	25kA	100A	4P/3D	LV426267	C11B6TM100B	3.746,00
TM125D	25kA	125A	4P/3D	LV426268	C12B6TM125B	6.154,00
TM160D	25kA	160A	4P/3D	LV426269	C12B6TM160B	6.916,00

4 Kutup 36kA

TM16D	36kA	16A	4P/3D	LV426360	C11F6TM016B	3.378,00
TM25D	36kA	25A	4P/3D	LV426361	C11F6TM025B	3.378,00
TM32D	36kA	32A	4P/3D	LV426362	C11F6TM032B	3.378,00
TM40D	36kA	40A	4P/3D	LV426363	C11F6TM040B	3.378,00
TM50D	36kA	50A	4P/3D	LV426364	C11F6TM050B	3.378,00
TM63D	36kA	63A	4P/3D	LV426365	C11F6TM063B	3.378,00
TM80D	36kA	80A	4P/3D	LV426366	C11F6TM080B	3.699,00
TM100D	36kA	100A	4P/3D	LV426367	C11F6TM100B	3.943,00
TM125D	36kA	125A	4P/3D	LV426368	C12F6TM125B	6.478,00
TM160D	36kA	160A	4P/3D	LV426369	C12F6TM160B	7.280,00

Not: ComPact NSXm serisi devre kesicileri EverLink™ terminal kablo bağlantısı opsiyonu için 444 30 30 Müşteri Destek Merkezine ulaşınız.

Not: Ticari hayatı sonlanacak olan eski seri LV4* ile başlayan şalterler yerine birebir muadili olan Yeni ComPact referanslardan seçiminizi yapabilirsiniz.
Liste fiyatı Yeni ComPact şalterler için belirtilmiştir.

ComPacT NSXm

16 - 160A

Life Is On

Schneider
Electric

Tip	Kesme Kapasitesi Icu	Anma akımı In	Kutup Sayısı ve Koruması	Referans	Yeni ComPacT Referans	Fiyat (TL)
-----	-------------------------	---------------------	--------------------------------	----------	--------------------------	---------------

Termik Manyetik Korumalı

4 Kutup 50 kA

TM16D	50kA	16A	4P/3D	LV426460	C11N6TM016B	3.881,00
TM25D	50kA	25A	4P/3D	LV426461	C11N6TM025B	3.881,00
TM32D	50kA	32A	4P/3D	LV426462	C11N6TM032B	3.881,00
TM40D	50kA	40A	4P/3D	LV426463	C11N6TM040B	3.881,00
TM50D	50kA	50A	4P/3D	LV426464	C11N6TM050B	3.881,00
TM63D	50kA	63A	4P/3D	LV426465	C11N6TM063B	3.881,00
TM80D	50kA	80A	4P/3D	LV426466	C11N6TM080B	4.254,00
TM100D	50kA	100A	4P/3D	LV426467	C11N6TM100B	4.552,00
TM125D	50kA	125A	4P/3D	LV426468	C12N6TM125B	7.433,00
TM160D	50kA	160A	4P/3D	LV426469	C12N6TM160B	8.371,00



Aksesuarlar

Elektriksel Aksesuarlar

Yardımcı kontaklar	OF/SD Kontak			LV426950	LV426950	232,50
	SD Kontak (Kablolu)			LV426952	LV426952	371,00
Bobinler	Açtırma Bobini MX 220-240V AC			LV426844	LV426844	1.189,00
	Açtırma Bobini MX 380-415V AC			LV426846	LV426846	1.189,00
	Düşük Gerilim Bobini MN 220-240V AC			LV426804	LV426804	1.280,00
	Düşük Gerilim Bobini MN 380-415V AC			LV426806	LV426806	1.280,00
	Açtırma Bobini MX 220-240V AC (Kablolu)			LV426864	LV426864	1.306,00
	Açtırma Bobini MX 380-415V AC (Kablolu)			LV426866	LV426866	1.306,00
	Düşük Gerilim Bobini MN 220-240V AC (Kablolu)			LV426824	LV426824	1.405,00
Düşük Gerilim Bobini MN 380-415V AC (Kablolu)			LV426826	LV426826	1.405,00	

Terminal Koruyucular ve Kurma Kolları

Terminal Koruyucular	Uzun Terminal Koruyucu	3P		LV426912	LV426912	213,90
		4P		LV426913	LV426913	467,00
Kurma Kolları	Doğrudan döner kurma kolu	Siyah		LV426930	LV426930T	1.137,00
		Siyah IP54		LV426932	LV426932T	1.503,00
	Uzatmalı döner kurma kolu	Kırmızı Sarı IP54		LV426933	LV426933T	1.503,00
	Açık kapı kontrol aparatı*			LV426937	LV426937	772,00



LV426933T

* Açık kapı kontrol aparatı: Bu aparat kapı açıkken devre kesiciyi kontrol etme (açma-kapama) imkanı tanır.

Not: ComPacT NSXm serisi devre kesicileri EverLink™ terminal kablo bağlantısı opsiyonu için 444 30 30 Müşteri Destek Merkezi'ne ulaşınız.

Not: ComPacT NSXm MicroLogic 4.1 serisi kaçak akım koruma röleli devre kesiciler için 444 30 30 Müşteri Destek Merkezi'ne ulaşınız.

Not: Ticari hayatı sonlanacak olan eski seri LV4* ile başlayan şalterler yerine birebir muadili olan Yeni ComPacT referanslardan seçiminizi yapabilirsiniz. Liste fiyatı Yeni ComPacT şalterler için belirtilmiştir.



LV510337



LV563316

Tip	Kesme kap. Icu(kA)	Anma akımı In (A)	Termik ayar	Referans	Fiyat (TL)
Ayarlı termik manyetik korumalı*					
3 Kutup 380V AC					
CVS100B	25	TM16D	12-16	LV510300	1.781,00
	25	TM25D	18-25	LV510301	1.781,00
	25	TM32D	23-32	LV510302	1.781,00
	25	TM40D	28-40	LV510303	1.781,00
	25	TM50D	35-50	LV510304	1.781,00
	25	TM63D	45-63	LV510305	1.781,00
	25	TM80D	56-80	LV510306	1.781,00
CVS160B	25	TM100D	70-100	LV510307	1.781,00
	25	TM125D	88-125	LV516302	2.170,00
CVS250B	25	TM160D	112-160	LV516303	2.232,00
	25	TM200D	140-200	LV525302	3.227,00
CVS250B	25	TM250D	175-250	LV525303	3.227,00
	25	TM250D	175-250	LV525303	3.227,00
CVS 100F	36	TM16D	12-16	LV510330	1.882,00
	36	TM25D	18-25	LV510331	1.882,00
	36	TM32D	23-32	LV510332	1.882,00
	36	TM40D	28-40	LV510333	1.882,00
	36	TM50D	35-50	LV510334	1.882,00
	36	TM63D	45-63	LV510335	1.882,00
	36	TM80D	56-80	LV510336	1.882,00
	36	TM100D	70-100	LV510337	1.882,00
	36	TM125D	88-125	LV516332	2.277,00
CVS160F	36	TM160D	112-160	LV516333	2.347,00
	36	TM160D	112-160	LV516333	2.347,00
CVS250F	36	TM200D	140-200	LV525332	3.403,00
	36	TM250D	175-250	LV525333	3.403,00
CVS400F	36	TM320D	224-320	LV540305	7.295,00
	36	TM400D	280-400	LV540306	8.408,00
CVS630F	36	TM500D	350-500	LV563305	10.784,00
	36	TM600D	441-600	LV563306	12.241,00
CVS400N	36	ETS630 (LS01)	325-630	LV563505	12.386,00
	36	ETS630 (LS01)	325-630	LV563505	12.386,00
CVS400N	50	TM320D	224-320	LV540315	8.432,00
	50	TM400D	280-400	LV540316	9.660,00
CVS630N	50	TM500D	350-500	LV563315	11.301,00
	50	TM600D	420-600	LV563316	13.755,00
	50	ETS630 (LS01)	325-630	LV563510	14.240,00

*Manyetik koruma: 16-250 A arası için sabit, 400 A için 5-10xIn, 600 A için 4.2-8.3xIn, 630 A için 2-10xIn şeklinde ayarlanabilir.

Aksesuarlar

Tip	Besleme Gerilimi (VAC)	Referans	Fiyat (TL)
Düşük gerilim bobini			
CVS100-630 için MN bobini	220	LV429407	1.219,00
CVS100-630 için MN bobini	380	LV429408	1.219,00
Açtırma bobinleri			
CVS100-630 için MX bobini	220	LV429387	1.133,00
CVS100-630 için MX bobini	380	LV429388	1.133,00
Yardımcı kontaklar			
CVS 100/630 için OF/SD/SDE/SDV kontak		29450	660,00
CVS 100-250 TM/MA açtırma üniteleri için SDE adaptörü		LV429451	479,00
Montaj aksesuarları			
Mandallı CVS 100/160/250 için ön yüz pano montaj çerçevesi		LV429317	350,00
Mandallı CVS 400/630 için ön yüz pano montaj çerçevesi		LV432558	443,00
CVS100/160/250 B/F, 3P bir adet kısa terminal koruyucu		LV429515	328,00
CVS400/630 N, 3P bir adet kısa terminal koruyucu		LV432591	350,00
CVS 100-250 için 6'lı faz bariyer seti		LV429329	204,60
CVS 400/630 için 6'lı faz bariyer seti		LV432570	273,50
Döner kurma kolları			
CVS100-250 için doğrudan döner kurma kolu		LV429337	609,00
CVS400/630 için doğrudan döner kurma kolu		LV432597	735,00
CVS100-250 için uzatmalı döner kurma kolu		LV429338	917,00
CVS400/630 için uzatmalı döner kurma kolu		LV432598	1.111,00

EasyPact CVS

100 - 630A

Life Is On

Schneider
Electric



LV516342

F10

Tip	Kesme kap. Icu(kA)	Anma akımı In (A)	Termik ayar sahası Ir	Referans	Fiyat (TL)
Ayarlı termik manyetik korumalı*					
4 Kutup 380V AC (4P3D Koruma)					
CVS100B	25	TM16D	12-16	LV510310	2.243,00
	25	TM25D	18-25	LV510311	2.243,00
	25	TM32D	23-32	LV510312	2.243,00
	25	TM40D	28-40	LV510313	2.243,00
	25	TM50D	35-50	LV510314	2.243,00
	25	TM63D	45-63	LV510315	2.243,00
	25	TM80D	56-80	LV510316	2.243,00
	25	TM100D	70-100	LV510317	2.243,00
CVS160B	25	TM125D	88-125	LV516312	4.187,00
	25	TM160D	112-160	LV516313	4.740,00
CVS250B	25	TM200D	140-200	LV525312	5.622,00
	25	TM250D	175-250	LV525313	5.622,00
CVS 100F	36	TM16D	12-16	LV510340	2.373,00
	36	TM25D	18-25	LV510341	2.373,00
	36	TM32D	23-32	LV510342	2.373,00
	36	TM40D	28-40	LV510343	2.373,00
	36	TM50D	35-50	LV510344	2.373,00
	36	TM63D	45-63	LV510345	2.373,00
	36	TM80D	56-80	LV510346	2.606,00
	36	TM100D	70-100	LV510347	2.772,00
CVS160F	36	TM125D	88-125	LV516342	4.417,00
	36	TM160D	112-160	LV516343	4.982,00
CVS250F	36	TM200D	140-200	LV525342	5.904,00
	36	TM250D	175-250	LV525343	5.904,00
CVS400F	36	TM320D	224-320	LV540308	11.371,00
	36	TM400D	280-400	LV540309	12.361,00
CVS630F	36	TM500D	350-500	LV563308	13.262,00
	36	TM600D	441-600	LV563309	14.439,00
	36	ETS630 (LSOI)	325-630	LV563506	16.808,00
	50	TM320D	224-320	LV540318	13.394,00
CVS400N	50	TM400D	280-400	LV540319	14.215,00
	50	TM500D	350-500	LV563318	15.621,00
CVS630N	50	TM600D	420-600	LV563319	16.601,00
	50	ETS630 (LSOI)	325-630	LV563511	19.316,00

*Manyetik koruma: 16-250 A arası için sabit, 400 A için 5-10xIn, 600 A için 4.2-8.3xIn, 630 A için 2-10xIn şeklinde ayarlanabilir.

VigiPacT toprak kaçak akım koruma modülleri



VigiPacT Modülü
EasyPact CVS

Tip	Hassasiyet ayar sahası	Referans	Fiyat (TL)
YENİ 3 kutup			
CVS 100/160 için MH tipi	30 mA-10A	LV529488	7.050,00
CVS250 için MH tipi	30 mA-10 A	LV529492	9.823,00
CVS 400/630 MB tipi	300 mA-30 A	LV532464	10.786,00
YENİ 3 kutup+nötr			
CVS 100/160 için MH tipi	30 mA-10A	LV529489	7.953,00
CVS250 için MH tipi	30 mA-10 A	LV529493	11.115,00
CVS 400/630 MB tipi	300 mA-30 A	LV532465	15.811,00
Bağlantı aksesuarları			
NSX100/250 için 4P Vigi modülünü 3P devre kesiciye bağlama ünitesi		LV429214	1.740,00
NSX400/630 için 4P Vigi modülünü 3P devre kesiciye bağlama ünitesi		LV432457	3.412,00

EasyPact Ezc

15 - 600A

Life Is On

Schneider
Electric



Ezc400N



EzcV250

Tip	Kesme kapasitesi Icu(kA)	Anma akımı (A)	Referans	Fiyat (TL)
Sabit termik manyetik korumalı kompakt şalter				
3 kutup, 380 V AC	30	15	Ezc100H3015	945,00
	30	20	Ezc100H3020	945,00
	30	25	Ezc100H3025	945,00
	30	30	Ezc100H3030	945,00
	30	40	Ezc100H3040	945,00
	30	50	Ezc100H3050	945,00
	30	60	Ezc100H3060	945,00
	30	75	Ezc100H3075	1.185,00
	30	80	Ezc100H3080	1.185,00
	30	100	Ezc100H3100	1.185,00
	36	125	Ezc250H3125	1.606,00
	36	160	Ezc250H3160	1.730,00
	36	200	Ezc250H3200	2.363,00
	36	250	Ezc250H3250	2.363,00
	50	320	Ezc400H3320N	4.747,00
	50	400	Ezc400H3400N	5.331,00
	50	500	Ezc630H3500N	5.752,00
	50	600	Ezc630H3600N	5.783,00
Kaçak akım korumalı sabit termik manyetik kompakt şalter				
4 kutup, 380 V AC	36	63	*EzcV250H4063	6.036,00
	36	80	*EzcV250H4080	6.390,00
	36	100	*EzcV250H4100	6.752,00
	36	125	*EzcV250H4125	7.848,00
	36	160	*EzcV250H4160	7.898,00
	36	200	*EzcV250H4200	8.895,00
	36	250	*EzcV250H4250	9.922,00

* Ayarlanabilir 0,1/0,3/0,5/1 A hassasiyet

* Ayarlanabilir 0/200/500/1000 ms zaman gecikmesi

F11

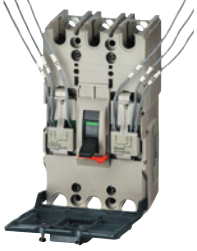

EasyPact yardımcı bobin uygulaması

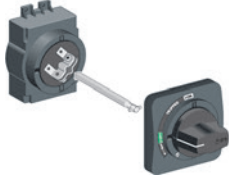

EZAROTE

Tip	Besleme gerilimi (V AC)	Referans	Fiyat (TL)
AX/AL yardımcı alarm kontağı			
EZC100 serisi için		EZAUX11	529,00
EZC250 serisi için		EZEAXAL	529,00
EZC400 ve EZC630 serisi için		29450	660,00
MX/SHT açtırma bobinleri			
EZC100 serisi için	200-277	EZASHT200AC	746,00
EZC100 serisi için	380-480	EZASHT380AC	746,00
EZC250 serisi için	200-277	EZESHT200AC	746,00
EZC400 ve EZC630 serisi için	200-277	LV429387	1.133,00
EZC400 ve EZC630 serisi için	380-480	LV429388	1.133,00
EZCV250 serisi için	200-277	EZESHT200AC	746,00
Düşük gerilim bobinleri			
EZC100 serisi için	200-240	EZAUVR200AC	1.141,00
EZC400 ve EZC630 serisi için	200-240	LV429407	1.219,00
EZC400 ve EZC630 serisi için	380-415	LV429408	1.219,00
Kurma Kolu			
EZC100	standart	EZAROTDS	646,00
	uzatmalı	EZAROTE	934,00
EZC250	standart	EZEROTDS	720,00
	uzatmalı	EZEROTE	1.141,00
EZC400 ve EZC630	standart	LV432597	735,00
	uzatmalı	LV432598	1.111,00
EZCV250	standart	EZEROTDS	720,00
	uzatmalı	EZEROTE	1.141,00
DIN rayı adaptörü	EZC100	EZADINR	126,50
Kilitleme aparatı			
EZC100		EZALOCK	135,80
		EZELOCK	191,60
EZC400 ve EZC630		29370	275,30
		EZELOCKN	139,50

Not: Eski tip 400 ve 630 A kasalı ürünlerin tüm yardımcı donanım referansları için 444 30 30 Müşteri Destek Merkezi'ni arayınız.

ComPacT NS800-3200

Kompakt Tip Şalterler

Life Is On

Schneider
Electric



ComPacT NS800H



ComPacT NS2000N

Tip	Anma akımı In(A)	Kesme kap. Icu (kA)	Referans	Fiyat (TL)
-----	---------------------	------------------------	----------	---------------

Elektronik standart korumalı, 3 kutup, 380 V AC, önden bağlantılı "standart tip"

NS800N 3P Mic. 2.0	800	50	33466•2 ⁽¹⁾	26.827,00
NS1000N 3P Mic. 2.0	1000	50	33472•2	35.789,00
NS1250N 3P Mic. 2.0	1250	50	33478•2	41.144,00
NS1600N 3P Mic. 2.0	1600	50	33482•2	56.907,00
NS800H 3P Mic. 2.0	800	70	33467•2	30.769,00
NS1000H 3P Mic. 2.0	1000	70	33473•2	37.580,00
NS1250H 3P Mic. 2.0	1250	70	33479•2	43.320,00
NS1600H 3P Mic. 2.0	1600	70	33483•2	59.950,00

Elektronik selektif korumalı, 3 kutup, 380 V AC, önden bağlantılı "standart tip"

NS800N 3P Mic. 5.0	800	50	33466•5 ⁽¹⁾	26.827,00
NS1000N 3P Mic. 5.0	1000	50	33472•5	35.789,00
NS1250N 3P Mic. 5.0	1250	50	33478•5	41.144,00
NS1600N 3P Mic. 5.0	1600	50	33482•5	56.907,00
NS800H 3P Mic. 5.0	800	70	33467•5	30.769,00
NS1000H 3P Mic. 5.0	1000	70	33473•5	37.580,00
NS1250H 3P Mic. 5.0	1250	70	33479•5	43.320,00
NS1600H 3P Mic. 5.0	1600	70	33483•5	59.950,00

Elektronik standart korumalı, 4 kutup, 380 V AC, önden bağlantılı "standart tip"

NS800N 4P Mic 2.0	800	50	33469•2 ⁽¹⁾	37.792,00
NS1000N 4P Mic 2.0	1000	50	33475•2	50.446,00
NS1250N 4P Mic 2.0	1250	50	33480•2	58.018,00
NS1600N 4P Mic 2.0	1600	50	33484•2	76.973,00
NS800H 4P Mic 2.0	800	70	33470•2	43.398,00
NS1000H 4P Mic 2.0	1000	70	33476•2	53.040,00
NS1250H 4P Mic 2.0	1250	70	33481•2	64.089,00
NS1600H 4P Mic 2.0	1600	70	33485•2	80.408,00

Elektronik selektif korumalı, 4 kutup, 380 V AC, önden bağlantılı "standart tip"

NS800N 4P Mic 5.0	800	50	33469•5 ⁽¹⁾	37.792,00
NS1000N 4P Mic 5.0	1000	50	33475•5	50.446,00
NS1250N 4P Mic 5.0	1250	50	33480•5	58.018,00
NS1600N 4P Mic 5.0	1600	50	33484•5	76.973,00
NS800H 4P Mic 5.0	800	70	33470•5	43.398,00
NS1000H 4P Mic 5.0	1000	70	33476•5	53.040,00
NS1250H 4P Mic 5.0	1250	70	33481•5	64.089,00
NS1600H 4P Mic 5.0	1600	70	33485•5	80.408,00

⁽¹⁾ Kumanda tipine karşılık gelen kodu referanstaki noktanın yerine koyunuz. Ör.: 33472S2 = mandallı tip ComPacT NS1000N.

Kumanda tipleri

S: mandallı (A grubu)

R: doğrudan döner kurma kolu (C grubu)

X: uzatmalı döner kurma kolu (C grubu)

Not: - "standart tip" devre kesicilere motor mekanizması ve döner kurma kolları sonradan eklenemez.

- NS2000, NS2500 ve NS3200 devre kesicilere döner kurma kolları takılamaz.

- Arkadan bağlantılı devre kesiciler için 444 30 30 Müşteri Destek Merkezi'ni arayınız.

F13

ComPacT NS800-3200

Kompakt Tip Şalterler

Life Is On

Schneider
Electric



ComPacT NS800H
"motorlu"

Tip	Anma akımı In(A)	Kesme kap. Icu (kA)	Referans	Fiyat (TL)
-----	---------------------	------------------------	----------	---------------

Elektronik standart korumalı, 3 kutup, 380 V AC, önden bağlantılı "Motorlu tip"

NS800N 3P Mic. 2.0	800	50	33466MM2	46.435,00
NS1000N 3P Mic. 2.0	1000	50	33472M•2	57.720,00
NS1250N 3P Mic. 2.0	1250	50	33478M•2	62.883,00
NS1600N 3P Mic. 2.0	1600	50	33482M•2	78.158,00
NS800H 3P Mic. 2.0	800	70	33467M•2	50.265,00
NS1000H 3P Mic. 2.0	1000	70	33473M•2	59.175,00
NS1250H 3P Mic. 2.0	1250	70	33479M•2	64.976,00
NS1600H 3P Mic. 2.0	1600	70	33483M•2	80.652,00

Elektronik selektif korumalı, 3 kutup, 380 V AC, önden bağlantılı "Motorlu tip"

NS800N 3P Mic. 5.0	800	50	33466M•5 ⁽¹⁾	46.435,00
NS1000N 3P Mic. 5.0	1000	50	33472M•5	57.720,00
NS1250N 3P Mic. 5.0	1250	50	33478M•5	62.883,00
NS1600N 3P Mic. 5.0	1600	50	33482M•5	78.158,00
NS800H 3P Mic. 5.0	800	70	33467M•5	50.265,00
NS1000H 3P Mic. 5.0	1000	70	33473M•5	59.175,00
NS1250H 3P Mic. 5.0	1250	70	33479M•5	64.976,00
NS1600H 3P Mic. 5.0	1600	70	33483M•5	80.652,00

Elektronik standart korumalı, 4 kutup, 380 V AC, önden bağlantılı "Motorlu tip"

NS800N 4P Mic 2.0	800	50	33469M•2	65.458,00
NS1000N 4P Mic 2.0	1000	50	33475M•2	81.242,00
NS1250N 4P Mic 2.0	1250	50	33480M•2	88.713,00
NS1600N 4P Mic 2.0	1600	50	33484M•2	105.989,00
NS800H 4P Mic 2.0	800	70	33470M•2	74.142,00
NS1000H 4P Mic 2.0	1000	70	33476M•2	87.949,00
NS1250H 4P Mic 2.0	1250	70	33481M•2	104.519,00
NS1600H 4P Mic 2.0	1600	70	33485M•2	113.970,00

Elektronik selektif korumalı, 4 kutup, 380 V AC, önden bağlantılı "Motorlu tip"

NS800N 4P Mic 5.0	800	50	33469M•5	65.458,00
NS1000N 4P Mic 5.0	1000	50	33475M•5	81.242,00
NS1250N 4P Mic 5.0	1250	50	33480M•5	88.713,00
NS1600N 4P Mic 5.0	1600	50	33484M•5	105.989,00
NS800H 4P Mic 5.0	800	70	33470M•5	74.142,00
NS1000H 4P Mic 5.0	1000	70	33476M•5	87.949,00
NS1250H 4P Mic 5.0	1250	70	33481M•5	104.519,00
NS1600H 4P Mic 5.0	1600	70	33485M•5	113.970,00

⁽¹⁾ Motor besleme gerilimine karşılık gelen kodu referanstaki noktanın yerine koyunuz.
Ör.: 33472MM2 = 220 V AC gerilim beslemeli, motorlu ComPacT NS1000N

Motor besleme gerilimleri:

E: 48 V AC
F: 110-130 V AC
M: 220-240 V AC
Q: 380-415 V AC

Not: - Motorlu tip devre kesicilerde MX açtırma ve XF kapama bobinleri standart olarak bulunur.

ComPacT NS800-3200 yardımcı donanımları

MX açtırma bobini (sabit tip, 200-250 V AC / DC)	33662	1.611,00
MX açtırma bobini (sabit tip, 380-480 V AC)	33664	2.511,40
MN düşük gerilim bobini (sabit tip, 200-250 V AC / DC)	33671	1.802,60
MN düşük gerilim bobini (sabit tip, 380-480 V AC)	33673	3.062,70
Yardımcı kontaklar OF/SD/SDE	29450	660,00

Faz ayırıcı

NS800-1600 3P, önden ve arkadan bağlantı için	33622	4.094,00
---	-----------------------	----------

Not: - 800-1600A arasındaki ComPacT NS devre kesicilerde arkadan bağlantı ve çekmeceli tipler için lütfen bize başvurunuz.

F14

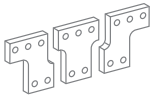

Faz ayırıcı

ComPacT NS800-3200

Kompakt Tip Şalterler

Life Is On

Schneider
Electric



ComPacT NS800H

Tip	Anma akımı In(A)	Kesme kap. Icu (kA)	Referans	Fiyat (TL)
Enerjimetrelî, MicroLogic 2.0E korumalı, 3 kutup, 380 V AC, önden bağlantılı "standart tip"				
NS800N 3P Mic. 2.0E	800	50	33466•2E ⁽¹⁾	28.656,00
NS1000N 3P Mic. 2.0E	1000	50	33472•2E	37.626,00
NS1250N 3P Mic. 2.0E	1250	50	33478•2E	42.991,00
NS1600N 3P Mic. 2.0E	1600	50	33482•2E	58.747,00
NS800H 3P Mic. 2.0E	800	70	33467•2E	32.612,00
NS1000H 3P Mic. 2.0E	1000	70	33473•2E	39.429,00
NS1250H 3P Mic. 2.0E	1250	70	33479•2E	45.167,00
NS1600H 3P Mic. 2.0E	1600	70	33483•2E	61.782,00
NS2000N 3P Mic. 2.0E	2000	70	34006S2E	78.844,00
NS2500N 3P Mic. 2.0E	2500	70	34012S2E	88.609,00
NS3200N 3P Mic. 2.0E	3200	70	34018S2E	122.467,00
Enerjimetrelî, MicroLogic 5.0E korumalı, 3 kutup, 380 V AC, önden bağlantılı "standart tip"				
NS800N 3P Mic. 5.0E	800	50	33466•2E ⁽¹⁾	28.656,00
NS1000N 3P Mic. 5.0E	1000	50	33472•2E	37.626,00
NS1250N 3P Mic. 5.0E	1250	50	33478•2E	42.991,00
NS1600N 3P Mic. 5.0E	1600	50	33482•2E	58.747,00
NS800H 3P Mic. 5.0E	800	70	33467•2E	32.612,00
NS1000H 3P Mic. 5.0E	1000	70	33473•2E	39.429,00
NS1250H 3P Mic. 5.0E	1250	70	33479•2E	45.167,00
NS1600H 3P Mic. 5.0E	1600	70	33483•2E	61.782,00
NS2000N 3P Mic. 5.0E	2000	70	34006S2E	78.844,00
NS2500N 3P Mic. 5.0E	2500	70	34012S2E	88.609,00
NS3200N 3P Mic. 5.0E	3200	70	34018S2E	122.467,00
Enerjimetrelî, MicroLogic 2.0E korumalı, 4 kutup, 380 V AC, önden bağlantılı "standart tip"				
NS800N 4P Mic 2.0E	800	50	33469•2E ⁽¹⁾	41.525,00
NS1000N 4P Mic 2.0E	1000	50	33475•2E	54.820,00
NS1250N 4P Mic 2.0E	1250	50	33480•2E	62.751,00
NS1600N 4P Mic 2.0E	1600	50	33484•2E	82.676,00
NS800H 4P Mic 2.0E	800	70	33470•2E	47.397,00
NS1000H 4P Mic 2.0E	1000	70	33476•2E	57.547,00
NS1250H 4P Mic 2.0E	1250	70	33481•2E	69.129,00
NS1600H 4P Mic 2.0E	1600	70	33485•2E	86.286,00
NS2000N 4P Mic 2.0E	2000	70	34009S2E	121.592,00
NS2500N 4P Mic 2.0E	2500	70	34015S2E	136.733,00
NS3200N 4P Mic 2.0E	3200	70	34021S2E	189.707,00
Enerjimetrelî, MicroLogic 5.0E korumalı, 4 kutup, 380 V AC, önden bağlantılı "standart tip"				
NS800N 4P Mic 5.0E	800	50	33469•5E ⁽¹⁾	41.525,00
NS1000N 4P Mic 5.0E	1000	50	33475•5E	54.820,00
NS1250N 4P Mic 5.0E	1250	50	33480•5E	62.751,00
NS1600N 4P Mic 5.0E	1600	50	33484•5E	82.676,00
NS800H 4P Mic 5.0E	800	70	33470•5E	47.397,00
NS1000H 4P Mic 5.0E	1000	70	33476•5E	57.547,00
NS1250H 4P Mic 5.0E	1250	70	33481•5E	69.129,00
NS1600H 4P Mic 5.0E	1600	70	33485•5E	86.286,00
NS2000N 4P Mic 5.0E	2000	70	34009S5E	121.592,00
NS2500N 4P Mic 5.0E	2500	70	34015S5E	136.733,00
NS3200N 4P Mic 5.0E	3200	70	34021S5E	189.707,00

F15

⁽¹⁾ Kumanda tipine karşılık gelen kodu referanstaki noktann yerine koyunuz. Ör.: 33472S2 = mandallı tip ComPacT NS1000N.

Kumanda tipleri

S: mandallı (A grubu)

R: doğrudan döner kurma kolu (C grubu)

X: uzatmalı döner kurma kolu (C grubu)

Not: - "standart tip" devre kesicilere motor mekanizması ve döner kurma kolları sonradan eklenemez.

- NS2000, NS2500 ve NS3200 devre kesicilere döner kurma kolları takılamaz.

- Arkadan bağlantılı devre kesiciler için Müşteri Destek Merkezi'ni arayınız. 444 30 30.

ComPacT NS800-3200

Kompakt Tip Şalterler

Life Is On

Schneider
Electric



ComPacT NS800H
"motorlu"

Tip	Anma akımı In(A)	Kesme kap. Icu (kA)	Referans	Fiyat (TL)
-----	---------------------	------------------------	----------	---------------

Enerjimetrelı, elektronik standart korumalı 3 kutup, 380 V AC, önden bağlantılı "Motorlu tip"

NS800N 3P Mic. 2.0	800	50	33466M•2E ⁽¹⁾	48.271,00
NS1000N 3P Mic. 2.0	1000	50	33472M•2E	59.580,00
NS1250N 3P Mic. 2.0	1250	50	33478M•2E	64.732,00
NS1600N 3P Mic. 2.0	1600	50	33482M•2E	80.008,00
NS800H 3P Mic. 2.0	800	70	33467M•2E	52.120,00
NS1000H 3P Mic. 2.0	1000	70	33473M•2E	61.029,00
NS1250H 3P Mic. 2.0	1250	70	33479M•2E	66.830,00
NS1600H 3P Mic. 2.0	1600	70	33483M•2E	82.508,00

Enerjimetrelı, elektronik selektif korumalı 3 kutup, 380 V AC, önden bağlantılı "Motorlu tip"

NS800N 3P Mic. 5.0	800	50	33466M•5E ⁽¹⁾	48.271,00
NS1000N 3P Mic. 5.0	1000	50	33472M•5E	59.580,00
NS1250N 3P Mic. 5.0	1250	50	33478M•5E	64.732,00
NS1600N 3P Mic. 5.0	1600	50	33482M•5E	80.008,00
NS800H 3P Mic. 5.0	800	70	33467M•5E	52.120,00
NS1000H 3P Mic. 5.0	1000	70	33473M•5E	61.029,00
NS1250H 3P Mic. 5.0	1250	70	33479M•5E	66.830,00
NS1600H 3P Mic. 5.0	1600	70	33483M•5E	82.508,00

Enerjimetrelı, elektronik standart korumalı 4 kutup, 380 V AC, önden bağlantılı "Motorlu tip"

NS800N 4P Mic 2.0	800	50	33469M•2E	67.314,00
NS1000N 4P Mic 2.0	1000	50	33475M•2E	83.096,00
NS1250N 4P Mic 2.0	1250	50	33480M•2E	90.594,00
NS1600N 4P Mic 2.0	1600	50	33484M•2E	107.862,00
NS800H 4P Mic 2.0	800	70	33470M•2E	76.002,00
NS1000H 4P Mic 2.0	1000	70	33476M•2E	89.812,00
NS1250H 4P Mic 2.0	1250	70	33481M•2E	106.374,00
NS1600H 4P Mic 2.0	1600	70	33485M•2E	115.823,00

Enerjimetrelı, elektronik selektif korumalı 4 kutup, 380 V AC, önden bağlantılı "Motorlu tip"

NS800N 4P Mic 5.0	800	50	33469M•5E	67.314,00
NS1000N 4P Mic 5.0	1000	50	33475M•5E	83.096,00
NS1250N 4P Mic 5.0	1250	50	33480M•5E	90.594,00
NS1600N 4P Mic 5.0	1600	50	33484M•5E	107.862,00
NS800H 4P Mic 5.0	800	70	33470M•5E	76.002,00
NS1000H 4P Mic 5.0	1000	70	33476M•5E	89.812,00
NS1250H 4P Mic 5.0	1250	70	33481M•5E	106.374,00
NS1600H 4P Mic 5.0	1600	70	33485M•5E	115.823,00

⁽¹⁾ Motor besleme gerilimine karşılık gelen kodu referanstaki noktanın yerine koyunuz.

Ör: 33472MM2 = 220 V AC gerilim beslemeli, motorlu ComPacT NS1000N

Motor besleme gerilimleri:

E: 48 V AC, F: 110-130 V AC, M: 220-240 V AC, Q: 380-415 V AC

Not: Motorlu tip devre kesicilerde MX açtırma ve XF kapama bobinleri standart olarak bulunur.

ComPacT NS800-3200 yardımcı donanımları

MX açtırma bobini (sabit tip, 200-250 V AC / DC)	33662	1.611,00
MX açtırma bobini (sabit tip, 380-480 V AC)	33664	2.511,40
MN düşük gerilim bobini (sabit tip, 200-250 V AC / DC)	33671	1.802,60
MN düşük gerilim bobini (sabit tip, 380-480 V AC)	33673	3.062,70
Yardımcı kontaklar OF/SD/SDE	29450	660,00

Faz ayırıcı

NS800-1600 3P, önden ve arkadan bağlantı için	33622	4.094,00
---	-------	----------



BCM ULP haberleşme modülü

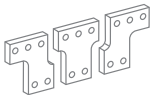

Faz ayırıcı

Not: - 800-1600A arasındaki ComPacT NS devre kesicilerde arkadan bağlantı ve çekmeceli tipler için lütfen bize başvurunuz.

- BCM ULP haberleşme modülü haricindeki diğer tüm haberleşme yardımcı donanım aksesuarlarının referansları MasterPact NT-NW aksesuarları ile aynıdır.

- BCM ULP haberleşme modülü devre kesiciyle beraber montajlı olarak gönderilmektedir. Ayrı satışı yoktur.

- Haberleşmeli Devre Kesiciler için referans sonuna "C" eklenmelidir.

Ör.: 33472MM2 => 33472MM2C şeklinde olmalıdır.

ComPacT NSX DC

16 - 1200A

Life Is On

Schneider
Electric



C10M2TM025

Tip	Kesme kap. Icu(kA)	Anma akımı In (A)	Referans	Yeni ComPacT Referans	Fiyat (TL)	
Termik manyetik korumalı 2 Kutup 500V DC						
NSX DC 100F	36	TM16D	16	LV438592	C10F2TM016	2.163,00
	36	TM20D	20	LV438593	C10F2TM020	2.163,00
	36	TM25D	25	LV438594	C10F2TM025	2.163,00
	36	TM32D	30	LV438595	C10F2TM030	2.163,00
	36	TM40D	40	LV438596	C10F2TM040	2.163,00
	36	TM50D	50	LV438597	C10F2TM050	2.163,00
	36	TM63D	63	LV438598	C10F2TM063	2.163,00
	36	TM80D	80	LV438599	C10F2TM080	2.163,00
	36	TM100D	100	LV438600	C10F2TM100	2.163,00
NSX DC 160F	36	TM125D	125	LV438699	C16F2TM125	2.414,00
	36	TM160D	160	LV438700	C16F2TM160	2.452,00
NSX DC 100M	36	TM16D	16	LV438602	C10M2TM016	2.780,00
	36	TM20D	20	LV438603	C10M2TM020	2.780,00
	36	TM25D	25	LV438604	C10M2TM025	2.780,00
	36	TM32D	30	LV438605	C10M2TM030	2.780,00
	36	TM40D	40	LV438606	C10M2TM040	2.780,00
	36	TM63D	63	LV438608	C10M2TM063	2.780,00
	36	TM80D	80	LV438609	C10M2TM080	2.780,00
	36	TM100D	100	LV438610	C10M2TM100	2.780,00
	NSX DC 160M	36	TM125D	125	LV438709	C16M2TM125
36		TM160D	160	LV438710	C16M2TM160	3.051,00
NSX DC 100S	100	TM16D	16	LV438612	C10S2TM016	3.539,00
	100	TM40D	40	LV438616	C10S2TM040	3.539,00
NSX DC 160S	100	TM125D	125	LV438719	C16S2TM125	3.761,00

Not: DC ürünler benzer AC uygulamalar için de kullanılabilir. Detaylar için lütfen Müşteri Destek Merkezi 444 30 30'a ulaşınız.
Not: ComPacT NSX 2 Kutup 600 V DC Termik Manyetik Korumalı devre kesiciler için 444 30 30 Müşteri Destek Merkezi'ne ulaşınız.
Not: Ticari hayatı sonlanacak olan eski seri LV4* ile başlayan şalterler yerine birbir muadili olan Yeni ComPacT referanslardan seçiminizi yapabilirsiniz. Liste fiyatı Yeni ComPacT şalterler için belirtilmiştir.

F18

ComPacT NSX DC

16 - 1200A

Life Is On

Schneider
Electric



C40F3TM250D

Tip	Kesme kap. Icu(kA)	Anma akımı In (A)	Referans	Yeni ComPacT Referans	Fiyat (TL)
Termik manyetik korumalı					
3 Kutup 750V DC					
NSX DC 100F	36	TM16D	LV429637DC	C10F3TM016D	5.200,00
	36	TM25D	LV429636DC	C10F3TM025D	5.200,00
	36	TM32D	LV429635DC	C10F3TM032D	5.200,00
	36	TM40D	LV429634DC	C10F3TM040D	5.200,00
	36	TM50D	LV429633DC	C10F3TM050D	5.200,00
	36	TM80D	LV429631DC	C10F3TM080D	5.200,00
	36	TM100D	LV429630DC	C10F3TM100D	5.200,00
NSX DC 160F	36	TM125D	LV430631DC	C16F3TM125D	5.983,00
	36	TM160D	LV430630DC	C16F3TM160D	6.047,00
NSX DC 250F	36	TM250D	LV438265	C40F3TM250D	17.691,00
NSX DC 320F	36	TM320D	LV438266	C40F3TM320D	17.691,00
NSX DC 100S	100	TM16D	LV429617DC	C10S3TM016D	7.264,00
	100	TM25D	LV429616DC	C10S3TM025D	7.264,00
	100	TM32D	LV429615DC	C10S3TM032D	7.264,00
	100	TM40D	LV429614DC	C10S3TM040D	7.264,00
	100	TM50D	LV429613DC	C10S3TM050D	7.264,00
	100	TM63D	LV429612DC	C10S3TM063D	7.264,00
	100	TM80D	LV429611DC	C10S3TM080D	7.264,00
	100	TM100D	LV429610DC	C10S3TM100D	7.264,00
NSX DC 160S	100	TM125D	LV430611DC	C16S3TM125D	9.894,00
	100	TM160D	LV430610DC	C16S3TM160D	9.894,00
NSX DC 250S	100	TM250D	LV438275	C40S3TM250D	22.678,00
NSX DC 320S	100	TM320D	LV438276	C40S3TM320D	22.678,00

Tip	Kesme kap. Icu(kA)	Açtırma ünitesi	Referans	Yeni ComPacT Referans	Fiyat (TL)
Termik manyetik korumalı					
3 Kutup 750V DC					
NSX DC 400F	36	TM400D	LV438267	C40F3TM400D	17.691,00
NSX DC 400S	100	TM400D	LV438277	C40S3TM400D	22.678,00
NSX DC 500F	36	TM500D	LV438268	C63F3TM500D	22.823,00
NSX DC 500S	100	TM500D	LV438278	C63S3TM500D	29.275,00
NSX DC 600F	36	TM600D	LV438269	C63F3TM600D	27.399,00
NSX DC 600S	100	TM600D	LV438279	C63S3TM600D	32.191,00

NSX DC 250F/320F /250S/320S/400S/500F serileri NSX600 gövdesi ile aynı boyuta sahiptir.

F19

Aksesuarlar

Tip	Referans	Yeni ComPacT Referans	Fiyat (TL)
Montaj aksesuarları			
Seri Bağlantı			
3P Seri Bağlantı için Terminal Korumucu (NSX100-250)	LV438325	LV438325	Fiyat Sorunuz
3P Seri Bağlantı için Terminal Korumucu (NSX400-630)	LV438345	LV438345	5.341,00
Paralel Bağlantı			
3P Kesiciler Paralel Bağ. için Bağlantı Plakası	LV438329	LV438329	2.179,00
Seri Bağlantı & Paralel Bağlantı Aksesuarları			
2P Paralel, Seri Bağlantı için Bağlantı Plakası ve Faz Bariyeri (NSX100-250)	LV438328	LV438328	Fiyat Sorunuz
2P Paralel, Seri Bağlantı için Bağlantı Plakası ve Faz Bariyeri (NSX400-630)	LV438338	LV438338	Fiyat Sorunuz

Not:Ticari hayatı sonlanacak olan eski seri LV4* ile başlayan şalterler yerine birbirine muadili olan Yeni ComPacT referanslarından seçiminizi yapabilirsiniz. Liste fiyatı Yeni ComPacT şalterler için belirtilmiştir.

ComPacT NSX DC

16 - 1200A

Life Is On

Schneider
Electric



C40S4TM250D

F20

Tip	Kesme kap. Icu(kA)	Anma akımı In (A)	Referans	Yeni ComPacT Referans	Fiyat (TL)
Termik manyetik korumalı					
4 Kutup 750V DC					
NSX DC 100F	36	TM16D	LV429647DC	C10F4TM016D	7.588,00
	36	TM25D	LV429646DC	C10F4TM025D	7.588,00
	36	TM32D	LV429645DC	C10F4TM032D	7.588,00
	36	TM40D	LV429644DC	C10F4TM040D	7.588,00
	36	TM50D	LV429643DC	C10F4TM050D	7.588,00
	36	TM63D	LV429642DC	C10F4TM063D	7.588,00
	36	TM80D	LV429641DC	C10F4TM080D	7.588,00
	36	TM100D	LV429640DC	C10F4TM100D	7.588,00
NSX DC 160F	36	TM125D	LV430641DC	C16F4TM125D	10.296,00
	36	TM160D	LV430640DC	C16F4TM160D	11.596,00
NSX DC 250F	36	TM250D	LV438260	C40F4TM250D	24.676,00
NSX DC 320F	36	TM320D	LV438261	C40F4TM320D	24.676,00
NSX DC 100S	100	TM16D	LV429627DC	C10S4TM016D	8.713,00
	100	TM25D	LV429626DC	C10S4TM025D	8.713,00
	100	TM32D	LV429625DC	C10S4TM032D	8.713,00
	100	TM40D	LV429624DC	C10S4TM040D	8.713,00
	100	TM50D	LV429623DC	C10S4TM050D	8.713,00
	100	TM63D	LV429622DC	C10S4TM063D	8.713,00
	100	TM80D	LV429621DC	C10S4TM080D	8.713,00
	100	TM100D	LV429620DC	C10S4TM100D	8.713,00
NSX DC 160S	100	TM125D	LV430621DC	C16S4TM125D	13.805,00
	100	TM160D	LV430620DC	C16S4TM160D	13.805,00
NSX DC 250S	100	TM250D	LV438270	C40S4TM250D	31.643,00
NSX DC 320S	100	TM320D	LV438271	C40S4TM320D	31.643,00

Tip	Kesme kap. Icu(kA)	Açtırma ünitesi	Referans	Yeni ComPacT Referans	Fiyat (TL)
Termik manyetik korumalı					
4 Kutup 750V DC					
NSX DC 400F	36	TM400D	LV438262	C40F4TM400D	24.676,00
NSX DC 400S	100	TM400D	LV438272	C40S4TM400D	31.643,00
NSX DC 500F	36	TM500D	LV438263	C63F4TM500D	30.653,00
NSX DC 500S	100	TM500D	LV438273	C63S4TM500D	39.305,00
NSX DC 600F	36	TM600D	LV438264	C63F4TM600D	36.785,00
NSX DC 600S	100	TM600D	LV438274	C63S4TM600D	43.235,00

NSX DC 250F/320F /250S/320S/400S/500F serileri NSX600 gövdesi ile aynı boyuta sahiptir.

Aksesuarlar

Tip	Referans	Yeni ComPacT Referans	Fiyat (TL)
Montaj aksesuarları			
Seri Bağlantı			
4P Seri Bağlantı için Terminal Koruyucu (NSX100-250)	LV438326	LV438326	2.037,00
4P Seri Bağlantı için Terminal Koruyucu (NSX400-630)	LV438346	LV438346	7.807,00
Paralel Bağlantı			
4P Paralel bağlantı için Terminal Koruyucu (NSX100-250) (2P/4P)	LV438327	LV438327	Fiyat Sorunuz
4P Paralel bağlantı için Terminal Koruyucu (NSX400-630) (2P/4P)	LV438337	LV438337	Fiyat Sorunuz

Not: Ticari hayatı sonlanacak olan eski seri LV4* ile başlayan şalterler yerine birebir muadili olan Yeni ComPacT referanslardan seçiminizi yapabilirsiniz. Liste fiyatı Yeni ComPacT şalterler için belirtilmiştir.

ComPacT NSX MicroLogic Kontrol Üniteleri Ölçüm Fonksiyonları



MicroLogic 5 / 6 dâhilî Güç Ölçüm Fonksiyonları			Tip	Ekran	
			E	MicroLogic LCD	FDM121 ekran
Koruma ayarlarının görüntülenmesi					
Açmalar (A) ve gecikmeler	Tüm ayarlar görüntülenebilir	Ir, tr, lsd, tsd, li, lg, tg	■	■	
Ölçümler					
Anlık rms değerleri					
Akımlar (A)	Fazlar ve nötr	I1, I2, I3, IN	■	■	■
	Faz ortalaması	$I_{avg} = (I1 + I2 + I3) / 3$	■	-	■
	3 faz ve nötrdeki en yüksek akım Imax	I1, I2, I3, IN için Imax	■	■	■
	Toprak hatası (MicroLogic 6)	% Ig (açma ayarı)	■	■	■
	Fazlar arasında akım dengesizliği	% Iavg	■	-	■
Gerilimler (V)	Faz-faz	U12, U23, U31	■	■	■
	Faz-nötr	V1N, V2N, V3N	■	■	■
	Faz-faz gerilimlerinin ortalaması	$U_{avg} = (U12 + U21 + U23) / 3$	■	-	■
	Faz-nötr gerilimlerinin ortalaması	$V_{avg} = (V1N + V2N + V3N) / 3$	■	-	■
	F-F ve F-N gerilim dengesizliği	% Uavg ve % Vavg	■	-	■
	Faz sırası	1-2-3, 1-3-2	■	■	■
Frekans (Hz)	Güç sistemi	f	■	-	■
Güç	Aktif (kW)	P, toplam / faz başına	■	■ / -	■
	Reaktif (kVAR)	Q, toplam / faz başına	■	■ / -	■
	Görünen (kVA)	S, toplam / faz başına	■	■ / -	■
	Güç faktörü ve cosφ (temel)	PF ve cosφ, toplam ve faz başına	■	-	■
Maksimetreler / minimetreler					
	Anlık rms ölçümleriyle ilişkilendirilmiştir	MicroLogic veya FDM121 ekran ünitesi üzerinden sıfırlanır	■	-	■
Enerji ölçümü					
Enerji	Aktif (kW), reaktif (kVARh), görünen (kVAh)	Son sınırlamadan sonra toplam Mutlak veya işaretli mod ⁽¹⁾	■	■	■
Ortalama ve maksimum ortalama değerleri					
Ortalama akım (A)	Fazlar ve nötr	Seçili pencerede geçerli değer	■	-	■
		Son sınırlamadan sonraki maksimum ortalama	■	-	■
Ortalama güç	Aktif (kWh), reaktif (kVAR), görünen (kVA)	Seçili pencerede geçerli değer	■	-	■
		Son sınırlamadan sonraki maksimum ortalama	■	-	■
Hesaplama penceresi	Kaymalı, sabit veya haberleşme ile senkronize	1 dakikalık adımlarla 5 - 60 dakika arasında ayarlanabilir	■	-	⁽²⁾
Güç kalitesi					
Toplam harmonik bozulma (%)	Rms değerine göre gerilim	F-F ve F-N gerilimi için THDU, THDV	■	-	■
	Rms değerine göre akım	Faz akımı için THDI	■	-	■

⁽¹⁾ Mutlak mod: E mutlak = E çıkış + E giriş; İşaretli mod: E işaretli = E çıkış - E giriş.

⁽²⁾ Sadece haberleşme sistemi üzerinden kullanılabilir.

Ek teknik özellikler

Ölçüm doğruluğu

Doğruluk, sensörler dâhil tüm ölçüm sistemine dairdir:

- Akım: IEC 61557-12'ye göre Sınıf 1
- Gerilim: % 0,5
- Güç ve enerji: IEC 61557-12'ye göre Sınıf 2
- Frekans: % 0,1



Açık Tip Güç Şalterleri



Güvenilir Performansıyla
Dünya Lideri



se.com/tr

Life Is On

Schneider
Electric



MasterPact™ MTZ Açık Tip Güç Şalterleri

EcoStruxure™ platformumuz tarafından sağlanan yeni nesil güç verimlilik çözümlerinden faydalanın. Masterpact™ MTZ devre kesiciler ile geleceğin güç dağıtım sistemlerini hayata geçirin.



MasterPact™ MTZ
FUTURE READY

MasterPact MTZ ile yeni bir kullanıcı deneyimi

Yeni MasterPact MTZ açık tip güç şalterleri projenizin tasarımından konfigürasyonuna, devreye alınmasından bakımına kadar her adımda benzersiz bir dijital deneyim sunar.

TASARIM



EcoStruxure™ Power Design software

Alçak gerilim dağıtım sistemlerinin tek hat tasarımı ve hesaplama yazılımı.

KONFIGÜRASYON



Ürün Seçici

MasterPact MTZ ürün konfigürasyonlarını hızlı ve hatasız bir şekilde yapmanızı sağlar.

DEVREYE ALMA



EcoStruxure™ Power Commision software

Devreye alma, yazılım yükseltme, koruma ayarlarını uzaktan değiştirme ve fabrika kabul testlerini kısa bir süre içerisinde yapmanızı sağlar.

ÇALIŞMA VE BAKIM



EcoStruxure™ Power software ile izleme

Ölçüm verilerini görselleştirin ve verimli raporlar elde edin.

Uzaktan, gerçek zamanlı bildirim



Facility Expert Maintenance Logbook uygulaması Arıza ve bakım durumlarında tesisinizin verilerini takip edin ve bildirim alın.

se.com/facilityexpert

MicroLogic X üzerinden kontrol



Pano üzerinden lokal kontrol imkanı

Status "at a glance"



EcoStruxure™ Power Monitoring software

- Power Monitoring Expert
- Power SCADA Operation
- Building Operation
- Facility Advisor

YAZILIM YÜKSELTME



GoDigital

MicroLogic X kontrol ünitesine yeni koruma, ölçüm ve tanılama özelliklerini kazandırmak için GoDigital üzerinden dijital modül satın alarak, MicroLogic X kontrol ünitesine yeni koruma, ölçüm ve tanılama özellikleri kazandırabilirsiniz. godigital.schneider-electric.com



Akıllı telefon üzerinden uzaktan erişim



EcoStruxure™ Power Device sayesinde şalterinize Bluetooth ve NFC ile erişin.

EcoStruxure™ Power Device

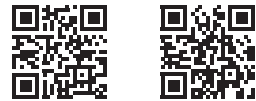

MasterPact MTZ1 - Açık Tip Güç Şalterleri

630-1600A

Life Is On

Schneider
Electric



MasterPact MTZ1

Tip	Anma akımı In(A)	Kesme kap. Icu (kA)	Referans	Fiyat (TL)
MicroLogic 2.0X korumalı, 3 kutup, 380 V AC, "sabit tip" - Faz Başına Enerji dijital modülü ile birlikte				
MasterPact MTZ1 ML2.0X H1	630	42	TABEAAANN**ANNNNNNN	50.916,03
	800	42	TACFAAANN**ANNNNNNN	52.057,03
	1000	42	TADGAAANN**ANNNNNNN	54.109,03
	1250	42	TAEIAAANN**ANNNNNNN	55.750,03
	1600	42	TAFJAAANN**ANNNNNNN	61.636,03
MasterPact MTZ1 ML2.0X H2	630	50	TEBEAAANN**ANNNNNNN	51.647,03
	800	50	TECFAAANN**ANNNNNNN	52.824,03
	1000	50	TEDGAAANN**ANNNNNNN	54.965,03
	1250	50	TEEIAAANN**ANNNNNNN	56.677,03
	1600	50	TEFJAAANN**ANNNNNNN	65.827,03
MasterPact MTZ1 ML2.0X H3	630	66	TGBEAAANN**ANNNNNNN	51.647,03
	800	66	TGCFAAANN**ANNNNNNN	52.824,03
	1000	66	TGDGAAANN**ANNNNNNN	54.965,03
	1250	66	TGEIAAANN**ANNNNNNN	56.677,03
	1600	66	TGFJAAANN**ANNNNNNN	65.827,03
MicroLogic 5.0X korumalı, 3 kutup, 380 V AC, "sabit tip" - Faz Başına Enerji dijital modülü ile birlikte				
MasterPact MTZ1 ML5.0X H1	630	42	TABECAANN**ANNNNNNN	55.587,03
	800	42	TACFCAANN**ANNNNNNN	56.728,03
	1000	42	TADGCAANN**ANNNNNNN	58.780,03
	1250	42	TAEICAANN**ANNNNNNN	60.421,03
	1600	42	TAFJCAANN**ANNNNNNN	66.307,03
MasterPact MTZ1 ML5.0X H2	630	50	TEBECAANN**ANNNNNNN	56.318,03
	800	50	TECFCAANN**ANNNNNNN	57.495,03
	1000	50	TEDGCAANN**ANNNNNNN	59.636,03
	1250	50	TEEICAANN**ANNNNNNN	61.348,03
	1600	50	TEFJCAANN**ANNNNNNN	70.498,03
MasterPact MTZ1 ML5.0X H3	630	66	TGBECAANN**ANNNNNNN	56.318,03
	800	66	TGCFCAANN**ANNNNNNN	57.495,03
	1000	66	TGDGCAANN**ANNNNNNN	59.636,03
	1250	66	TGEICAANN**ANNNNNNN	61.348,03
	1600	66	TGFJCAANN**ANNNNNNN	70.498,03
MicroLogic 2.0X korumalı, 3 kutup, 380 V AC, "çekmeceli tip" - Faz Başına Enerji dijital modülü ve ULP haberleşme modülü ile birlikte				
MasterPact MTZ1 ML2.0X H1	630	42	TABEADAAN**ANNNNNNN	76.737,03
	800	42	TACFADAAN**ANNNNNNN	77.878,03
	1000	42	TADGADAAN**ANNNNNNN	79.930,03
	1250	42	TAEIADAAN**ANNNNNNN	81.571,03
	1600	42	TAFJADAAN**ANNNNNNN	91.114,03
MasterPact MTZ1 ML2.0X H2	630	50	TEBEADAAN**ANNNNNNN	77.468,03
	800	50	TECFADAAN**ANNNNNNN	78.645,03
	1000	50	TEDGADAAN**ANNNNNNN	80.786,03
	1250	50	TEEIADAAN**ANNNNNNN	82.498,03
	1600	50	TEFJADAAN**ANNNNNNN	95.305,03
MasterPact MTZ1 ML2.0X H3	630	66	TGBEADAAN**ANNNNNNN	77.468,03
	800	66	TGCFADAAN**ANNNNNNN	78.645,03
	1000	66	TGDGADAAN**ANNNNNNN	80.786,03
	1250	66	TGEIADAAN**ANNNNNNN	82.498,03
	1600	66	TGFJADAAN**ANNNNNNN	95.305,03
MicroLogic 5.0X korumalı, 3 kutup, 380 V AC, "çekmeceli tip" - Faz Başına Enerji dijital modülü ve ULP haberleşme modülü ile birlikte				
MasterPact MTZ1 ML5.0X H1	630	42	TABECDAAN**ANNNNNNN	81.408,03
	800	42	TACFCDAAN**ANNNNNNN	82.549,03
	1000	42	TADGCDAAN**ANNNNNNN	84.601,03
	1250	42	TAEICDAAN**ANNNNNNN	86.242,03
	1600	42	TAFJCDAAAN**ANNNNNNN	95.785,03
MasterPact MTZ1 ML5.0X H2	630	50	TEBECDAAN**ANNNNNNN	82.139,03
	800	50	TECFCDAAN**ANNNNNNN	83.316,03
	1000	50	TEDGCDAAN**ANNNNNNN	85.457,03
	1250	50	TEEICDAAN**ANNNNNNN	87.169,03
	1600	50	TEFJCDAAAN**ANNNNNNN	99.976,03
MasterPact MTZ1 ML5.0X H3	630	66	TGBECDAAN**ANNNNNNN	82.139,03
	800	66	TGFCFCDAAAN**ANNNNNNN	83.316,03
	1000	66	TGDGCDAAN**ANNNNNNN	85.457,03
	1250	66	TGEICDAAN**ANNNNNNN	87.169,03
	1600	66	TGFJCDAAAN**ANNNNNNN	99.976,03

G1

MasterPact MTZ1 - Açık Tip Güç Şalterleri

630-1600A

Life Is On

Schneider
Electric



MasterPact MTZ1

Tip	Anma akımı In(A)	Kesme kap. Icu (kA)	Referans	Fiyat (TL)
MicroLogic 2.0X korumalı, 4 kutup, 380 V AC, "sabit tip" - Faz Başına Enerji dijital modülü ile birlikte				
MasterPact MTZ1 ML2.0X H1	630	42	TABEABANN**ANNNNNNN	59.423,03
	800	42	TACFABANN**ANNNNNNN	60.850,03
	1000	42	TADGABANN**ANNNNNNN	63.472,03
	1250	42	TAEIABANN**ANNNNNNN	65.559,03
	1600	42	TAFJABANN**ANNNNNNN	73.033,03
MasterPact MTZ1 ML2.0X H2	630	50	TEBEABANN**ANNNNNNN	60.386,03
	800	50	TECFABANN**ANNNNNNN	61.867,03
	1000	50	TEDGABANN**ANNNNNNN	64.560,03
	1250	50	TEEIBANN**ANNNNNNN	66.736,03
	1600	50	TEFJABANN**ANNNNNNN	78.348,03
MasterPact MTZ1 ML2.0X H3	630	66	TGBEABANN**ANNNNNNN	60.386,03
	800	66	TGCFABANN**ANNNNNNN	61.867,03
	1000	66	TGDGABANN**ANNNNNNN	64.560,03
	1250	66	TGEIABANN**ANNNNNNN	66.736,03
	1600	66	TGFJABANN**ANNNNNNN	78.348,03
MicroLogic 5.0X korumalı, 4 kutup, 380 V AC, "sabit tip" - Faz Başına Enerji dijital modülü ile birlikte				
MasterPact MTZ1 ML5.0X H1	630	42	TABECBANN**ANNNNNNN	64.094,03
	800	42	TACFCBANN**ANNNNNNN	65.521,03
	1000	42	TADGCBANN**ANNNNNNN	68.143,03
	1250	42	TAEICBANN**ANNNNNNN	70.230,03
	1600	42	TAFJCBANN**ANNNNNNN	77.704,03
MasterPact MTZ1 ML5.0X H2	630	50	TEBECBANN**ANNNNNNN	65.057,03
	800	50	TEFCBANN**ANNNNNNN	66.538,03
	1000	50	TEDGCBANN**ANNNNNNN	69.231,03
	1250	50	TEEICBANN**ANNNNNNN	71.407,03
	1600	50	TEFJCBANN**ANNNNNNN	83.019,03
MasterPact MTZ1 ML5.0X H3	630	66	TGBECBANN**ANNNNNNN	65.057,03
	800	66	TGFCBANN**ANNNNNNN	66.538,03
	1000	66	TGDGCBANN**ANNNNNNN	69.231,03
	1250	66	TGEICBANN**ANNNNNNN	71.407,03
	1600	66	TGFJCBANN**ANNNNNNN	83.019,03
MicroLogic 2.0X korumalı, 4 kutup, 380 V AC, "çekmeceli tip" - Faz Başına Enerji dijital modülü ve ULP haberleşme modülü ile birlikte				
MasterPact MTZ1 ML2.0X H1	630	42	TABEAEAN**ANNNNNNN	90.435,03
	800	42	TACFAEAN**ANNNNNNN	91.862,03
	1000	42	TADGAEAN**ANNNNNNN	94.484,03
	1250	42	TAEIAEAN**ANNNNNNN	96.571,03
	1600	42	TAFJAEAN**ANNNNNNN	108.950,03
MasterPact MTZ1 ML2.0X H2	630	50	TEBEAEAN**ANNNNNNN	91.398,03
	800	50	TECFAEAN**ANNNNNNN	92.879,03
	1000	50	TEDGAEAN**ANNNNNNN	95.572,03
	1250	50	TEEIAEAN**ANNNNNNN	97.748,03
	1600	50	TEFJAEAN**ANNNNNNN	114.265,03
MasterPact MTZ1 ML2.0X H3	630	66	TGBEAEAN**ANNNNNNN	91.398,03
	800	66	TGCFAEAN**ANNNNNNN	92.879,03
	1000	66	TGDGAEAN**ANNNNNNN	95.572,03
	1250	66	TGEIAEAN**ANNNNNNN	97.748,03
	1600	66	TGFJAEAN**ANNNNNNN	114.265,03
MicroLogic 5.0X korumalı, 4 kutup, 380 V AC, "çekmeceli tip" - Faz Başına Enerji dijital modülü ve ULP haberleşme modülü ile birlikte				
MasterPact NT ML5.0E H1	630	42	TABECEAN**ANNNNNNN	95.106,03
	800	42	TACFCEAN**ANNNNNNN	96.533,03
	1000	42	TADGCEAN**ANNNNNNN	99.155,03
	1250	42	TAEICEAN**ANNNNNNN	101.242,03
	1600	42	TAFJCEAN**ANNNNNNN	113.621,03
MasterPact MTZ1 ML5.0X H2	630	50	TEBECEAN**ANNNNNNN	96.069,03
	800	50	TEFCCEAN**ANNNNNNN	97.550,03
	1000	50	TEDGCEAN**ANNNNNNN	100.243,03
	1250	50	TEEICEAN**ANNNNNNN	102.419,03
	1600	50	TEFJCEAN**ANNNNNNN	118.936,03
MasterPact MTZ1 ML5.0X H3	630	66	TGBECEAN**ANNNNNNN	96.069,03
	800	66	TGFCCEAN**ANNNNNNN	97.550,03
	1000	66	TGDGCEAN**ANNNNNNN	100.243,03
	1250	66	TGEICEAN**ANNNNNNN	102.419,03
	1600	66	TGFJCEAN**ANNNNNNN	118.936,03

Fiyat listesinde yer alan MasterPact MTZ açık tip güç şalterlerinin tümü yatay bağlantılıdır. Farklı bağlantı tiplerine sahip ürün konfigürasyonları için lütfen 444 30 30 numaralı Müşteri Destek Merkezi'ni arayınız.

MasterPact MTZ2/3 - Açık Tip Güç Şalterleri

800-6300A

Life Is On

Schneider
Electric



MasterPact MTZ2

Tip	Anma akımı In(A)	Kesme kap. Icu (kA)	Referans	Fiyat (TL)
Elektronik korumalı, 3 kutup, 380 V AC, "sabit tip" - Faz Başına Enerji dijital modülü ile birlikte				
MasterPact MTZ2/3 ML2.0X H1	800	66	WACFAAANN**ANNNNNNN	60.725,03
	1000	66	WADGAAANN**ANNNNNNN	63.397,03
	1250	66	WAEIAAANN**ANNNNNNN	65.512,03
	1600	66	WAFJAAANN**ANNNNNNN	76.949,03
	2000	66	WAGKAAANN**ANNNNNNN	92.346,03
	2500	66	WAHLAAANN**ANNNNNNN	118.758,03
	3200	66	WAIPAAANN**ANNNNNNN	139.115,03
	4000	66	WAJRAAANN**ANNNNNNN	184.654,03
	4000 b	100	YAJRAAANN**ANNNNNNN	236.593,03
	5000	100	YAKSAAANN**ANNNNNNN	296.894,03
6300	100	YALUAAENN**ANNNNNNN	391.277,03	
MasterPact MTZ2/3 ML5.0X H1	800	66	WACFCAANN**ANNNNNNN	65.396,03
	1000	66	WADGCAANN**ANNNNNNN	68.068,03
	1250	66	WAEICAANN**ANNNNNNN	70.183,03
	1600	66	WAFJCAANN**ANNNNNNN	81.620,03
	2000	66	WAGKCAANN**ANNNNNNN	97.017,03
	2500	66	WAHLCAANN**ANNNNNNN	123.429,03
	3200	66	WAIPCAANN**ANNNNNNN	143.786,03
	4000	66	WAJRCAANN**ANNNNNNN	189.325,03
	4000 b	100	YAJRCAANN**ANNNNNNN	241.264,03
	5000	100	YAKSCAANN**ANNNNNNN	301.565,03
6300	100	YALUCAENN**ANNNNNNN	395.948,03	
Elektronik korumalı, 3 kutup, 380 V AC, "sabit tip" - Faz Başına Enerji dijital modülü ile birlikte				
MasterPact MTZ2/3 ML2.0X H2	1250	100	WEEIAAANN**ANNNNNNN	70.606,03
	1600	100	WEFJAAANN**ANNNNNNN	83.792,03
	2000	100	WEGKAAANN**ANNNNNNN	100.170,03
	2500	100	WEHLAAANN**ANNNNNNN	129.754,03
	3200	100	WEIPAAANN**ANNNNNNN	153.186,03
	4000	100	WEJRAAANN**ANNNNNNN	205.087,03
	4000 b	150	YEJRAAANN**ANNNNNNN	264.639,03
	5000	150	YEKSAAANN**ANNNNNNN	333.975,03
6300	150	YELUAAENN**ANNNNNNN	438.333,03	
MasterPact MTZ2/3 ML5.0X H2	1250	100	WEEICAANN**ANNNNNNN	75.277,03
	1600	100	WEFJCAANN**ANNNNNNN	88.463,03
	2000	100	WEGKCAANN**ANNNNNNN	104.841,03
	2500	100	WEHLCAANN**ANNNNNNN	134.425,03
	3200	100	WEIPCAANN**ANNNNNNN	157.857,03
	4000	100	WEJRCAANN**ANNNNNNN	209.758,03
	4000 b	150	YEJRCAANN**ANNNNNNN	269.310,03
	5000	150	YEKSCAANN**ANNNNNNN	338.646,03
6300	150	YELUCAENN**ANNNNNNN	443.004,03	

G3

MasterPact MTZ2/3 - Açık Tip Güç Şalterleri

800-6300A

Life Is On

Schneider
Electric



MasterPact MTZ2

Tip	Anma akımı In(A)	Kesme kap. Icu (kA)	Referans	Fiyat (TL)
Elektronik korumalı, 3 kutup, 380 V AC, "çekmeceli tip" - Faz Başına Enerji dijital modülü ve ULP haberleşme modülü ile birlikte				
MasterPact MTZ2/3 ML2.0X H1	800	66	WACFADAAN**ANNNNNNN	91.741,03
	1000	66	WADGADAAN**ANNNNNNN	94.413,03
	1250	66	WAEIADAAN**ANNNNNNN	96.528,03
	1600	66	WAFJADAAN**ANNNNNNN	107.965,03
	2000	66	WAGKADAAN**ANNNNNNN	123.362,03
	2500	66	WAHLADAAN**ANNNNNNN	154.964,03
	3200	66	WAIPADAAN**ANNNNNNN	184.259,03
	4000	66	WAJRADAAN**ANNNNNNN	251.654,03
	4000 b	100	YAJRADAAN**ANANNNNNN	348.440,03
	5000	100	YAKSADAAN**ANANNNNNN	408.741,03
6300	100	YALUADAN**ANANNNNNN	503.124,03	
MasterPact MTZ2/3 ML5.0X H1	800	66	WACFCDAAN**ANNNNNNN	96.412,03
	1000	66	WADGCDAAN**ANNNNNNN	99.084,03
	1250	66	WAEICDAAN**ANNNNNNN	101.199,03
	1600	66	WAFJCDAAN**ANNNNNNN	112.636,03
	2000	66	WAGKCDAAN**ANNNNNNN	128.033,03
	2500	66	WAHLCDAAN**ANNNNNNN	159.635,03
	3200	66	WAIPCDAAN**ANNNNNNN	188.930,03
	4000	66	WAJRCDAAN**ANNNNNNN	256.325,03
	4000 b	100	YAJRCDAAN**ANANNNNNN	353.111,03
	5000	100	YAKSCDAAN**ANANNNNNN	413.412,03
6300	100	YALUCDEAN**ANANNNNNN	507.795,03	
Elektronik korumalı, 3 kutup, 380 V AC, "çekmeceli tip" - Faz Başına Enerji dijital modülü ve ULP haberleşme modülü ile birlikte				
MasterPact MTZ2/3 ML2.0X H2	1250	100	WEEIADAAN**ANNNNNNN	101.622,03
	1600	100	WEFJADAAN**ANNNNNNN	114.808,03
	2000	100	WEGKADAAN**ANNNNNNN	131.186,03
	2500	100	WEHLADAAN**ANNNNNNN	165.960,03
	3200	100	WEIPADAAN**ANNNNNNN	198.330,03
	4000	100	WEJRADAAN**ANNNNNNN	272.087,03
	4000 b	150	YEJRADAAN**ANANNNNNN	376.486,03
	5000	150	YEKSADAAN**ANANNNNNN	445.822,03
6300	150	YELUADAN**ANANNNNNN	550.180,03	
MasterPact MTZ2/3 ML5.0X H2	1250	100	WEEICDAAN**ANNNNNNN	106.293,03
	1600	100	WEFJCDAAN**ANNNNNNN	119.479,03
	2000	100	WEGKCDAAN**ANNNNNNN	135.857,03
	2500	100	WEHLCDAAN**ANNNNNNN	170.631,03
	3200	100	WEIPCDAAN**ANNNNNNN	203.001,03
	4000	100	WEJRCDAAN**ANNNNNNN	276.758,03
	4000 b	150	YEJRCDAAN**ANANNNNNN	381.157,03
	5000	150	YEKSCDAAN**ANANNNNNN	450.493,03
6300	150	YELUCDEAN**ANANNNNNN	554.851,03	

G4

Fiyat listesinde yer alan MasterPact MTZ açık tip güç şalterlerinin tümü yatay bağlantılıdır. Farklı bağlantı tiplerine sahip ürün konfigürasyonları için lütfen 444 30 30 numaralı Müşteri Destek Merkezi'ni arayınız.

6300 A ürünlerde sadece dikey bağlantı seçilebilir.

MasterPact MTZ2/3 - Açık Tip Güç Şalterleri

800-6300A

Life Is On

Schneider
Electric

Tip	Anma akımı In(A)	Kesme kap. Icu (kA)	Referans	Fiyat (TL)
Elektronik korumalı, 4 kutup, 380 V AC, "sabit tip" - Faz Başına Enerji dijital modülü ile birlikte				
MasterPact MTZ2/3 ML2.OX H1	800	66	WACFABANN**ANNNNNNN	72.009,03
	1000	66	WADGABANN**ANNNNNNN	75.373,03
	1250	66	WAEIABANN**ANNNNNNN	78.064,03
	1600	66	WAFJABANN**ANNNNNNN	92.577,03
	2000	66	WAGKABANN**ANNNNNNN	112.549,03
	2500	66	WAHLABANN**ANNNNNNN	146.419,03
	3200	66	WAIPABANN**ANNNNNNN	172.254,03
	4000	66	WAJRABANN**ANNNNNNN	230.268,03
	4000 b	100	YAJRABANN**ANANNNNN	296.279,03
	5000	100	YAKSABANN**ANANNNNN	372.765,03
6300	100	YALUABENN**ANANNNNN	494.269,03	
MasterPact MTZ2/3 ML5.OX H1	800	66	WACFCBANN**ANNNNNNN	76.680,03
	1000	66	WADGCBANN**ANNNNNNN	80.044,03
	1250	66	WAEICBANN**ANNNNNNN	82.735,03
	1600	66	WAFJCBANN**ANNNNNNN	97.248,03
	2000	66	WAGKCBANN**ANNNNNNN	117.220,03
	2500	66	WAHLCBANN**ANNNNNNN	151.090,03
	3200	66	WAIPCBANN**ANNNNNNN	176.925,03
	4000	66	WAJRCBANN**ANNNNNNN	234.939,03
	4000 b	100	YAJRCBANN**ANANNNNN	300.950,03
	5000	100	YAKSCBANN**ANANNNNN	377.436,03
6300	100	YALUCBENN**ANANNNNN	498.940,03	
Elektronik korumalı, 4 kutup, 380 V AC, "sabit tip" - Faz Başına Enerji dijital modülü ile birlikte				
MasterPact MTZ2/3 ML2.OX H2	1250	100	WEEIABANN**ANNNNNNN	84.561,03
	1600	100	WEFJABANN**ANNNNNNN	101.227,03
	2000	100	WEGKABANN**ANNNNNNN	122.430,03
	2500	100	WEHLABANN**ANNNNNNN	160.375,03
	3200	100	WEIPABANN**ANNNNNNN	190.092,03
	4000	100	WEJRABANN**ANNNNNNN	256.199,03
	4000 b	150	YEJRABANN**ANANNNNN	331.860,03
	5000	150	YEKSABANN**ANANNNNN	419.803,03
6300	150	YELUABENN**ANANNNNN	553.955,03	
MasterPact MTZ2/3 ML5.OX H2	1250	100	WEEICBANN**ANNNNNNN	89.232,03
	1600	100	WEFJCBANN**ANNNNNNN	105.898,03
	2000	100	WEGKCBANN**ANNNNNNN	127.101,03
	2500	100	WEHLCBANN**ANNNNNNN	165.046,03
	3200	100	WEIPCBANN**ANNNNNNN	194.763,03
	4000	100	WEJRCBANN**ANNNNNNN	260.870,03
	4000 b	150	YEJRCBANN**ANANNNNN	336.531,03
	5000	150	YEKSCBANN**ANANNNNN	424.474,03
6300	150	YELUCBENN**ANANNNNN	558.626,03	

G5

MasterPact MTZ2/3 - Açık Tip Güç Şalterleri

800-6300A

Life Is On

Schneider
Electric

Tip	Anma akımı In(A)	Kesme kap. Icu (kA)	Referans	Fiyat (TL)
Elektronik korumalı, 4 kutup, 380 V AC, "çekmeceli tip" - Faz Başına Enerji dijital modülü ve ULP haberleşme modülü ile birlikte				
MasterPact MTZ2/3 ML2.0X H1	800	66	WACFAEAA**ANNNNNNN	109.484,03
	1000	66	WADGAEAA**ANNNNNNN	112.848,03
	1250	66	WAEIAEAA**ANNNNNNN	115.539,03
	1600	66	WAFJAEAA**ANNNNNNN	130.052,03
	2000	66	WAGKAEAA**ANNNNNNN	150.024,03
	2500	66	WAHLAEAA**ANNNNNNN	190.929,03
	3200	66	WAIPAEAA**ANNNNNNN	228.528,03
	4000	66	WAJRAEAA**ANNNNNNN	309.532,03
	4000 b	100	YAJRAEAA**ANNNNNNN	430.347,03
	5000	100	YAKSAEAA**ANNNNNNN	506.833,03
6300	100	YALUAEAA**ANNNNNNN	628.337,03	
MasterPact MTZ2/3 ML5.0X H1	800	66	WACFCEAA**ANNNNNNN	114.155,03
	1000	66	WADGCEAA**ANNNNNNN	117.519,03
	1250	66	WAEICEAA**ANNNNNNN	120.210,03
	1600	66	WAFJCEAA**ANNNNNNN	134.723,03
	2000	66	WAGKCEAA**ANNNNNNN	154.695,03
	2500	66	WAHLCEAA**ANNNNNNN	195.600,03
	3200	66	WAIPCEAA**ANNNNNNN	233.199,03
	4000	66	WAJRCEAA**ANNNNNNN	314.203,03
	4000 b	100	YAJRCEAA**ANNNNNNN	435.018,03
	5000	100	YAKSCEAA**ANNNNNNN	511.504,03
6300	100	YALUCEAA**ANNNNNNN	633.008,03	
Elektronik korumalı, 4 kutup, 380 V AC, "çekmeceli tip" - Faz Başına Enerji dijital modülü ve ULP haberleşme modülü ile birlikte				
MasterPact MTZ2/3 ML2.0X H2	1250	100	WEEIAEAA**ANNNNNNN	122.036,03
	1600	100	WEFJAEAA**ANNNNNNN	138.702,03
	2000	100	WEGKAEAA**ANNNNNNN	159.905,03
	2500	100	WEHLAEAA**ANNNNNNN	204.885,03
	3200	100	WEIPAEAA**ANNNNNNN	246.366,03
	4000	100	WEJRAEAA**ANNNNNNN	335.463,03
	4000 b	150	YEJRAEAA**ANNNNNNN	465.928,03
	5000	150	YEKSAEAA**ANNNNNNN	553.871,03
6300	150	YELUAEAA**ANNNNNNN	688.023,03	
MasterPact MTZ2/3 ML5.0X H2	1250	100	WEEICEAA**ANNNNNNN	126.707,03
	1600	100	WEFJCEAA**ANNNNNNN	143.373,03
	2000	100	WEGKCEAA**ANNNNNNN	164.576,03
	2500	100	WEHLCEAA**ANNNNNNN	209.556,03
	3200	100	WEIPCEAA**ANNNNNNN	251.037,03
	4000	100	WEJRCEAA**ANNNNNNN	340.134,03
	4000 b	150	YEJRCEAA**ANNNNNNN	470.599,03
	5000	150	YEKSCEAA**ANNNNNNN	558.542,03
6300	150	YELUCEAA**ANNNNNNN	692.694,03	

G6

Fiyat listesinde yer alan MasterPact MTZ açık tip güç şalterlerinin tümü yatay bağlantılıdır. Farklı bağlantı tiplerine sahip ürün konfigürasyonları için lütfen 444 30 30 numaralı Müşteri Destek Merkezi'ni arayınız.

6300 A ürünlerde sadece dikey bağlantı seçilebilir.

MasterPact MTZ1/2/3 Aksesuarlar

Life Is On

Schneider
Electric



MTZ1 Motor mekanizması



MTZ2/3 Motor mekanizması

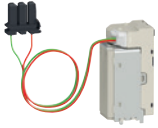

MTZ1/2/3 MX-XF Bobini



FDM128 Pano Gösterge Modülü



EIFE Gömülü Ethernet Arayüzü



Mekanik Sayaç

Tip	Referans	Fiyat (TL)
-----	----------	------------

MasterPact MTZ1/2/3 - yardımcı donanımlar

Motor mekanizması	MCH-MTZ1 için (100-130 V AC)	LV833176SP	10.163,00
	MCH-MTZ1 için (200-240 V AC)	LV833177SP	10.163,00
	MCH-MTZ1 için (277-415 V AC)	LV833179SP	10.163,00
	MCH-MTZ 2/3 için (100-130 V AC)	LV847893SP	10.163,00
	MCH-MTZ 2/3 için (200-240 V AC)	LV847894SP	10.163,00
	MCH-MTZ 2/3 için (277-415 V AC)	LV847895SP	10.163,00

MTZ1/2/3 için yardımcı kontak (sabit tip şalter)	Kontak bloğu (1 adet)	LV847074SP	889,00
MTZ1 için yardımcı kontak (çekmeceli şalter)	Kontak bloğu (1 adet)	LV833098SP	889,00
MTZ2/3 için yardımcı kontak (çekmeceli tip şalter)	Kontak bloğu (1 adet)	LV847849SP	889,00

MX - XF Açırma/Kapama bobini	MTZ1/2/3 için (100-130 V AC)	LV833661SP	3.382,00
MX - XF Açırma/Kapama bobini "Haberleşmeli & Tanılamalı"	MTZ1/2/3 için (100-130 V AC)	LV833035SP	3.382,00
MX - XF Açırma/Kapama bobini	MTZ1/2/3 için (200-250 V AC)	LV833662SP	3.382,00
MX - XF Açırma/Kapama bobini "Haberleşmeli & Tanılamalı"	MTZ1/2/3 için (200-250 V AC)	LV833036SP	3.382,00
MX - XF Açırma/Kapama bobini	MTZ1/2/3 için (380-480 V AC)	LV833664SP	3.382,00
MX - XF Açırma/Kapama bobini "Haberleşmeli & Tanılamalı"	MTZ1/2/3 için (380-480 V AC)	LV833038SP	3.382,00
MN Düşük gerilim bobini	MTZ1/2/3 için (100-130 V AC)	LV833670SP	4.988,00
MN Düşük gerilim bobini	MTZ1/2/3 için (200-250 V AC)	LV833671SP	4.988,00
MN Düşük gerilim bobini	MTZ1/2/3 için (380-480 V AC)	LV833673SP	4.988,00
"Haberleşmeli & Tanılamalı" bobinler için kablaj kiti	MTZ1 için	LV833118	121,00
"Haberleşmeli & Tanılamalı" bobinler için kablaj kiti	MTZ2/3 için	LV847904	121,00
İzolasyon Modülü	MTZ1/2/3	LV850056SP	4.988,00

Çekmece konum kontakları (MTZ1/2/3 için)	Çekmece bağlantıda konum kontağı	LV833170SP	571,00
	Test pozisyonu konum kontağı	LV833170SP	571,00
	Çekmece bağlantısı kesildi konum kontağı	LV833170SP	571,00

⁽¹⁾ Haberleşmeli bobinler için: Her şalter için; haberleşmeli bobin referansı (MX -XF) + Kablaj kiti + İzolasyon modülü birlikte sipariş edilmelidir.

MicroLogic X Kontrol Ünitesi ve Haberleşme Sistemi - yardımcı donanımlar

Haberleşme sistemi için yardımcı donanımlar

FDM128 Dokunmatik Ekranlı Pano Üzeri Gösterge Modülü		LV434128	11.910,00	
EIFE Gömülü Ethernet Arayüzü (çekmeceli MTZ1 şalterler için)	EIFE Gömülü Ethernet Arayüzü (çekmeceli MTZ2/3 şalterler için)	LV851100SP	12.127,00	
	ULP Haberleşme modülü(MTZ1, sabit tip için)	LV851200SP	12.127,00	
	ULP Haberleşme modülü(MTZ1, çekmeceli tip için)	LV850063SP	2.989,00	
	ULP Haberleşme modülü(MTZ1, çekmeceli tip için)	LV850064SP	2.989,00	
	ULP Haberleşme modülü(MTZ2/3, sabit tip için)	LV850061SP	2.989,00	
	ULP Haberleşme modülü(MTZ2/3, çekmeceli tip için)	LV850062SP	2.989,00	
	ULP Modbus interface modül, IFM		LV434000	3.016,00
		1,3 m	LV434196	875,00
		3 m	LV434197	1.063,00

RJ45 / RJ45 haberleşme kablosu	1 m x 5 adet	TRV00810	1.154,00
	2 m x 5 adet	TRV00820	1.221,00
	3 m x 5 adet	TRV00830	1.635,00

Mekanik çalışma sayacı

MasterPact MTZ1 için	LV833895SP	2.318,00
MasterPact MTZ2/3 için	LV848535SP	2.767,00

MasterPact MTZ1/2/3 - diğer yardımcı donanımlar

Haberleşme sistemi için yardımcı donanımlar

Pano montaj çerçeveleri	MasterPact MTZ1 sabit tip	LV833718SP	714,00
	MasterPact MTZ1 çekmeceli tip	LV833857SP	889,00
	MasterPact MTZ2/3 sabit tip	LV848601SP	803,00
	MasterPact MTZ2/3 çekmeceli tip	LV848603SP	974,00
	Faz ayırıcı	MTZ1 630-1600A 3P, önden ve arkadan bağlantı için	LV833622SP

1) Masterpact MTZ açık tip güç şalterlerinde 4 adet OF kontak bloğu standart olarak bulunur.

2) Masterpact MTZ açık tip güç şalterleri FDM121 ile uyumlu değildir. Pano üzerinden lokal izleme ve kontrol için FDM128 pano üzeri gösterge modülü kullanılmalıdır.

Tip	Referans	Fiyat (EUR)
MasterPact MTZ1/2/3 - yardımcı donanımlar		
"Faz Başına Enerji" dijital modülü	LV850002X	51,00
"Dalga Formu Görüntüleme" dijital modülü	LV850003X	333,00
"Yeniden Devreye Alma Asistanı" dijital modülü	LV850004X	105,00
"MasterPact Operasyon Asistanı" dijital modülü	LV850005X	82,00
"Harmonik Analizi" dijital modülü	LV850006X	465,00
"ANSI 51N/51G - Toprak Hatası Alarmı" dijital modülü	LV850007X	258,00
"ERMS - Ark Oluşumunda Ani Açtırma" dijital modülü	LV850009X	3.330,00
"ANSI 32P - Ters Aktif Güç Koruması" dijital modülü	LV850011X	418,00
"ANSI 27/59 - Düşük/Aşırı Gerilim Koruması" dijital modülü	LV850012X	418,00
"ANSI 81 - Düşük/Aşırı Frekans Koruması" dijital modülü	LV850013X	418,00
"Eski Modbus Veri Dizini" dijital modülü	LV850045X	170,00



KORUMA

ANSI 51N/51G - Toprak Hatası Alarmı: Toprak hatası dijital modülü, faz-toprak koruma değerlerine giderek yaklaşım eğilimi gösteren rezistif kaynaklı toprak hatalarının erken teşhisine olanak tanır. Alarmlar, sistemi hatalardan temizlemek üzere bakım personelini doğru zamanda uygun çözümle hareket etmek konusunda yönlendirir.

ERMS - Ark Oluşumunda Ani Açtırma: ERMS fonksiyonu, ark kıvılcımlarının etkilerine karşı enerji altındaki kurulumla yakın veya civarında çalışan personeli korumaya yönelik yürürlükte olan yönetmeliklere uyumludur. MicroLogic X ünitesinin arka mavi ışıklandırması sayesinde ERMS fonksiyonunun devrede olma durumu uzaktan gözlemlenebilir. ERMS akıllı telefon ile devreye alınabilir, devreden çıkarılabilir.

ANSI 32P - Ters Aktif Güç Koruması: Bu fonksiyon, harici şebeke ve jeneratör uygulamalarını veya birkaç jeneratörün paralel senkron çalışmasını izlemek üzere gerekli verileri sağlar. Jeneratör, yol vericiyi etkileyecek şekilde senkron motor olarak çalışmaya başladığı anda en kısa sürede açtırma sağlar. Ayrıca elektrik dağıtımının farklı noktaları arasındaki aktif güç transferini izlemeye olanak tanır.

ANSI 27/59 - Düşük/Aşırı Gerilim Koruması: Bu fonksiyon jeneratör koruması sağlar. Faz-faz ya da faz-nötr gerilimlerinin devamlı olarak izlenmesi, anormal veya kritik koşulların oluşması durumunda, sistemi korumak için gerekli önlemlerin alınmasına olanak tanır. Örn ; yük atma, yük transferi ve acil jeneratör devreye alma.

ANSI 81 - Düşük Aşırı Frekans Koruması: Bu dijital modül, düşük/aşırı frekans koruması için frekans seviyesini izler. Ayarlanana değerler dışına çıktığında devre kesiciye alarm verir. Örn ; yük atma, yük transferi ve acil jeneratör devreye alma.



ÖLÇÜM

Faz Başına Enerji: Alçak gerilim sistemlerinde büyük oranda dengesiz yüklerin olduğu, farklı kullanım alanlarının mevcut olduğu veya her fazdan ayrı beslenen farklı kullanıcıların olduğu durumlarda faz başına enerji takibini mümkün kılar.

Harmonik Analizi: Bu dijital modül, IEC 61000-4-30 (Test ve Ölçüm Teknikleri - Güç Kalitesi Ölçüm Metodları) standardına uygun olarak 200 ms periyotlar ile 40. gerilim ve akım harmonik sırasına kadar harmonik analizi yapar. MicroLogic X kontrol üniteleri 3sn. periyotlar ile ortalama harmonik değerlerini hesaplar. Harmonikler akıllı telefon aracılığı ile kolaylıkla görüntülenebilir ve gerektiğinde bir uzman ile paylaşılabilir.



BAKIM & TANILAMA

Dalga Formu Görüntüleme: Dalga formlarının otomatik olarak kayıt altına alınması, arıza nedeniyle meydana gelen açtırmaların nedenlerinin analiz edilmesini sağlar. Tek bakışta, açtırma nedenini, arıza büyüklüğünü (genlik ve süre bilgileri ile) ve kurulumda meydana gelen olası hasarların anlaşılmasını sağlar. SDE (hata nedeniyle açtırma) / Açma / ZSI gibi dijital sinyaller, devre kesicinin davranışının analizini mümkün kılar (cevap süresi, selektivite).

Yeniden Devreye Alma Asistanı: Bu fonksiyon, açtırma, açma veya ana güç kaynağı kesintisi ardından kritik yükleri besleyen güç kaynaklarında enerji sürekliliğini sağlamayı amaçlar.

MasterPact Operasyon Asistanı: Bu fonksiyon, Bluetooth bağlantısı ile 10 metre uzaklıktan devre kesiciyi açma ve kapamaya olanak tanır. İlave dokümantasyon incelemesi ve uzun süreli eğitimlere ihtiyaç duymaksızın devreye alma (kapama) süresini hızlandırır.

Eski Modbus Veri Dizini: Eski tip modbus veri dizinini içeren bu dijital modül, sistem entegratörünün, mevcut izleme ve kumanda sisteminde halihazırda bulunan modbus sürücülerini kullanmasına olanak tanır. MasterPact NT/NW ve MasterPact MTZ'in birlikte kullanımını sağlar.

MasterPact NT - Açık Tip Güç Şalterleri

630-1600A

Life Is On

Schneider
Electric



MasterPact NT

Tip	Anma akımı In(A)	Kesme kap. Icu (kA)	Referans	Fiyat (TL)
Enerjimetre MicroLogic 2.0E korumalı, 3 kutup, 380 V AC, "sabit tip"				
MasterPact NT ML2.0E H1	630	42	NT06H1 3P ML2E••	45.145,00
	800	42	NT08H1 3P ML2E••	46.048,00
	1000	42	NT10H1 3P ML2E••	48.022,00
	1250	42	NT12H1 3P ML2E••	49.604,00
	1600	42	NT16H1 3P ML2E••	55.276,00
MasterPact NT ML2.0E H2	630	50	NT06H2 3P ML2E••	45.878,00
	800	50	NT08H2 3P ML2E••	46.795,00
	1000	50	NT10H2 3P ML2E••	48.857,00
	1250	50	NT12H2 3P ML2E••	50.493,00
	1600	50	NT16H2 3P ML2E••	59.312,00
Enerjimetre MicroLogic 5.0E korumalı, 3 kutup, 380 V AC, "sabit tip"				
MasterPact NT ML5.0E H1	630	42	NT06H1 3P ML5E••	48.666,00
	800	42	NT08H1 3P ML5E••	49.640,00
	1000	42	NT10H1 3P ML5E••	51.613,00
	1250	42	NT12H1 3P ML5E••	53.196,00
	1600	42	NT16H1 3P ML5E••	58.867,00
MasterPact NT ML5.0E H2	630	50	NT06H2 3P ML5E••	49.398,00
	800	50	NT08H2 3P ML5E••	50.386,00
	1000	50	NT10H2 3P ML5E••	52.449,00
	1250	50	NT12H2 3P ML5E••	54.084,00
	1600	50	NT16H2 3P ML5E••	62.903,00
Enerjimetre MicroLogic 2.0E korumalı, 3 kutup, 380 V AC, "çekmeceli tip"				
MasterPact NT ML2.0E H1	630	42	NT06H1 3P ML2EW••	63.343,00
	800	42	NT08H1 3P ML2EW••	64.610,00
	1000	42	NT10H1 3P ML2EW••	66.583,00
	1250	42	NT12H1 3P ML2EW••	68.165,00
	1600	42	NT16H1 3P ML2EW••	76.877,00
MasterPact NT ML2.0E H2	630	50	NT06H2 3P ML2EW••	67.056,00
	800	50	NT08H2 3P ML2EW••	68.397,00
	1000	50	NT10H2 3P ML2EW••	70.459,00
	1250	50	NT12H2 3P ML2EW••	72.095,00
	1600	50	NT16H2 3P ML2EW••	80.913,00
Enerjimetre MicroLogic 5.0E korumalı, 3 kutup, 380 V AC, "çekmeceli tip"				
MasterPact NT ML5.0E H1	630	42	NT06H1 3P ML5EW••	66.864,00
	800	42	NT08H1 3P ML5EW••	68.201,00
	1000	42	NT10H1 3P ML5EW••	70.175,00
	1250	42	NT12H1 3P ML5EW••	71.757,00
	1600	42	NT16H1 3P ML5EW••	80.469,00
MasterPact NT ML5.0E H2	630	50	NT06H2 3P ML5EW••	70.576,00
	800	50	NT08H2 3P ML5EW••	71.988,00
	1000	50	NT10H2 3P ML5EW••	74.050,00
	1250	50	NT12H2 3P ML5EW••	75.686,00
	1600	50	NT16H2 3P ML5EW••	84.504,00

G9

MasterPact NT - Açık Tip Güç Şalterleri

630-1600A

Life Is On

Schneider
Electric

Tip	Anma akımı In(A)	Kesme kap. Icu (kA)	Referans	Fiyat (TL)
Enerjimetre MicroLogic 2.0E korumalı, 4 kutup, 380 V AC, "sabit tip"				
MasterPact NT ML2.0E H1	630	42	NT06H1 4P ML2E●●	53.442,00
	800	42	NT08H1 4P ML2E●●	54.511,00
	1000	42	NT10H1 4P ML2E●●	57.036,00
	1250	42	NT12H1 4P ML2E●●	59.045,00
	1600	42	NT16H1 4P ML2E●●	66.228,00
MasterPact NT ML2.0E H2	630	50	NT06H2 4P ML2E●●	54.401,00
	800	50	NT08H2 4P ML2E●●	55.489,00
	1000	50	NT10H2 4P ML2E●●	58.085,00
	1250	50	NT12H2 4P ML2E●●	60.165,00
	1600	50	NT16H2 4P ML2E●●	71.348,00
Enerjimetre MicroLogic 5.0E korumalı, 4 kutup, 380 V AC, "sabit tip"				
MasterPact NT ML5.0E H1	630	42	NT06H1 4P ML5E●●	56.963,00
	800	42	NT08H1 4P ML5E●●	58.103,00
	1000	42	NT10H1 4P ML5E●●	60.627,00
	1250	42	NT12H1 4P ML5E●●	62.636,00
	1600	42	NT16H1 4P ML5E●●	69.819,00
MasterPact NT ML5.0E H2	630	50	NT06H2 4P ML5E●●	57.922,00
	800	50	NT08H2 4P ML5E●●	59.080,00
	1000	50	NT10H2 4P ML5E●●	61.676,00
	1250	50	NT12H2 4P ML5E●●	63.756,00
	1600	50	NT16H2 4P ML5E●●	74.939,00
Enerjimetre MicroLogic 2.0E korumalı, 4 kutup, 380 V AC, "çekmeceli tip"				
MasterPact NT ML2.0E H1	630	42	NT06H1 4P ML2EW●●	75.405,00
	800	42	NT08H1 4P ML2EW●●	76.913,00
	1000	42	NT10H1 4P ML2EW●●	79.437,00
	1250	42	NT12H1 4P ML2EW●●	81.446,00
	1600	42	NT16H1 4P ML2EW●●	92.807,00
MasterPact NT ML2.0E H2	630	50	NT06H2 4P ML2EW●●	80.460,00
	800	50	NT08H2 4P ML2EW●●	82.069,00
	1000	50	NT10H2 4P ML2EW●●	84.664,00
	1250	50	NT12H2 4P ML2EW●●	86.745,00
	1600	50	NT16H2 4P ML2EW●●	97.928,00
Enerjimetre MicroLogic 5.0E korumalı, 4 kutup, 380 V AC, "çekmeceli tip"				
MasterPact NT ML5.0E H1	630	42	NT06H1 4P ML5EW●●	78.926,00
	800	42	NT08H1 4P ML5EW●●	80.504,00
	1000	42	NT10H1 4P ML5EW●●	83.029,00
	1250	42	NT12H1 4P ML5EW●●	85.038,00
	1600	42	NT16H1 4P ML5EW●●	96.399,00
MasterPact NT ML5.0E H2	630	50	NT06H2 4P ML5EW●●	83.980,00
	800	50	NT08H2 4P ML5EW●●	85.660,00
	1000	50	NT10H2 4P ML5EW●●	88.256,00
	1250	50	NT12H2 4P ML5EW●●	90.336,00
	1600	50	NT16H2 4P ML5EW●●	101.519,00

G10

NT ve NW Açık tip güç devre kesicileri için

●● Arka bağlantı tipine karşılık gelen kodu referanstaki noktanın yerine koyunuz. İlk noktayı, üst bağlantı tipi; ikinci noktayı, alt bağlantı tipi için kullanınız.

NT

Örnek1: NT16H13PML2AHH: üst yatay, alt yatay bağlantılı NT1600A.

Örnek2: NT16H13PML2AHV: üst yatay, alt dikey bağlantılı NT1600A.

NW

Örnek1: NW16H13PML2EHH: üst yatay, alt yatay bağlantılı NW1600A.

Örnek2: NW16H13PML2EHV: üst yatay, alt dikey bağlantılı NW1600A.

H: yatay bağlantı

V: dikey bağlantı

F: önden bağlantı (C grubu)

5000 A ürünlerde sadece H ve V bağlantı, 6300 A ürünlerde sadece V bağlantı seçilebilir.

BCM ULP haberleşme modülü devre kesicileri beraber montajlı olarak gönderilmektedir. Ayrı satışı yoktur.

Haberleşmeli devre kesiciler için referans sonuna "C" eklenmelidir.

Ör ; NT12H13PML2EHH => NT12H13PML2EHHHC şeklinde olmalıdır.

MasterPact NW - Açık Tip Güç Şalterleri

800-6300A

Life Is On

Schneider
Electric



MasterPact NW

Tip	Anma akımı In(A)	Kesme kap. Icu (kA)	Referans	Fiyat (TL)
Enerjimetrelili elektronik korumalı, 3 kutup, 380 V AC, "sabit tip"				
MasterPact NW ML2.0E H1	800	65	NW08H1 3P ML2E●●	50.864,00
	1000	65	NW10H1 3P ML2E●●	53.106,00
	1250	65	NW12H1 3P ML2E●●	54.884,00
	1600	65	NW16H1 3P ML2E●●	64.469,00
	2000	65	NW20H1 3P ML2E●●	77.320,00
	2500	65	NW25H1 3P ML2E●●	99.505,00
	3200	65	NW32H1 3P ML2E●●	116.569,00
	4000	65	NW40H1 3P ML2E●●	154.698,00
	4000 b	100	NW40bH1 3P ML2E●●	198.199,00
	5000	100	NW50H1 3P ML2E●●	248.714,00
6300	100	NW63H1 3P ML2EVV	327.812,00	
MasterPact NW ML5.0E H1	800	65	NW08H1 3P ML5E●●	54.768,00
	1000	65	NW10H1 3P ML5E●●	57.009,00
	1250	65	NW12H1 3P ML5E●●	58.787,00
	1600	65	NW16H1 3P ML5E●●	68.373,00
	2000	65	NW20H1 3P ML5E●●	81.224,00
	2500	65	NW25H1 3P ML5E●●	103.409,00
	3200	65	NW32H1 3P ML5E●●	120.473,00
	4000	65	NW40H1 3P ML5E●●	158.601,00
	4000 b	100	NW40bH1 3P ML5E●●	202.102,00
	5000	100	NW50H1 3P ML5E●●	252.618,00
6300	100	NW63H1 3P ML5EVV	331.716,00	
Enerjimetrelili elektronik korumalı, 3 kutup, 380 V AC, "sabit tip"				
MasterPact NW ML2.0E H2	1250	100	NW12H2 3P ML2E●●	59.155,00
	1600	100	NW16H2 3P ML2E●●	70.189,00
	2000	100	NW20H2 3P ML2E●●	83.891,00
	2500	100	NW25H2 3P ML2E●●	108.723,00
	3200	100	NW32H2 3P ML2E●●	128.358,00
	4000	100	NW40H2 3P ML2E●●	171.820,00
	4000 b	150	NW40bH2 3P ML2E●●	221.698,00
	5000	150	NW50H2 3P ML2E●●	279.789,00
	6300	150	NW63H2 3P ML2EVV	367.235,00
MasterPact NW ML5.0E H2	1250	100	NW12H2 3P ML5E●●	63.058,00
	1600	100	NW16H2 3P ML5E●●	74.093,00
	2000	100	NW20H2 3P ML5E●●	87.794,00
	2500	100	NW25H2 3P ML5E●●	112.627,00
	3200	100	NW32H2 3P ML5E●●	132.261,00
	4000	100	NW40H2 3P ML5E●●	175.723,00
	4000 b	150	NW40bH2 3P ML5E●●	225.602,00
	5000	150	NW50H2 3P ML5E●●	283.693,00
6300	150	NW63H2 3P ML5EVV	371.139,00	

G11

MasterPact NW - Açık Tip Güç Şalterleri

800-6300A

Life Is On

Schneider
Electric



MasterPact NW

Tip	Anma akımı In(A)	Kesme kap. Icu (kA)	Referans	Fiyat (TL)
Enerjimetrel elektronik korumalı, 3 kutup, 380 V AC, "çekmeceli tip"				
MasterPact NW ML2.0E H1	800	65	NW08H1 3P ML2EW••	74.344,00
	1000	65	NW10H1 3P ML2EW••	76.586,00
	1250	65	NW12H1 3P ML2EW••	78.364,00
	1600	65	NW16H1 3P ML2EW••	87.949,00
	2000	65	NW20H1 3P ML2EW••	105.148,00
	2500	65	NW25H1 3P ML2EW••	127.333,00
	3200	65	NW32H1 3P ML2EW••	151.896,00
	4000	65	NW40H1 3P ML2EW••	208.325,00
	4000 b	100	NW40bH1 3P ML2EW••	289.394,00
	5000	100	NW50H1 3P ML2EW••	339.909,00
6300	100	NW63H1 3P ML2EWWW	419.007,00	
MasterPact NW ML5.0E H1	800	65	NW08H1 3P ML5EW••	78.248,00
	1000	65	NW10H1 3P ML5EW••	80.489,00
	1250	65	NW12H1 3P ML5EW••	82.267,00
	1600	65	NW16H1 3P ML5EW••	91.853,00
	2000	65	NW20H1 3P ML5EW••	109.052,00
	2500	65	NW25H1 3P ML5EW••	131.237,00
	3200	65	NW32H1 3P ML5EW••	155.799,00
	4000	65	NW40H1 3P ML5EW••	212.229,00
	4000 b	100	NW40bH1 3P ML5EW••	293.297,00
	5000	100	NW50H1 3P ML5EW••	343.813,00
6300	100	NW63H1 3P ML5EWWW	422.911,00	
Enerjimetrel elektronik korumalı, 3 kutup, 380 V AC, "çekmeceli tip"				
MasterPact NW ML2.0E H2	1250	100	NW12H2 3P ML2EW••	82.635,00
	1600	100	NW16H2 3P ML2EW••	93.669,00
	2000	100	NW20H2 3P ML2EW••	111.719,00
	2500	100	NW25H2 3P ML2EW••	136.552,00
	3200	100	NW32H2 3P ML2EW••	163.684,00
	4000	100	NW40H2 3P ML2EW••	225.447,00
	4000 b	150	NW40bH2 3P ML2EW••	312.893,00
	5000	150	NW50H2 3P ML2EW••	370.984,00
6300	150	NW63H2 3P ML2EWWW	458.430,00	
MasterPact NW ML5.0E H2	1250	100	NW12H2 3P ML5EW••	86.538,00
	1600	100	NW16H2 3P ML5EW••	97.573,00
	2000	100	NW20H2 3P ML5EW••	115.622,00
	2500	100	NW25H2 3P ML5EW••	140.455,00
	3200	100	NW32H2 3P ML5EW••	167.588,00
	4000	100	NW40H2 3P ML5EW••	229.351,00
	4000 b	150	NW40bH2 3P ML5EW••	316.797,00
	5000	150	NW50H2 3P ML5EW••	374.888,00
6300	150	NW63H2 3P ML5EWWW	462.334,00	

G12

1000V ürünler için 444 30 30 numaralı Müşteri Destek Merkezi'ni arayınız.

BCM ULP haberleşme modülü devre kesiciliyle beraber montajlı olarak gönderilmektedir. Ayrı satışı yoktur.
Haberleşmeli devre kesiciler için referans sonuna "C" eklenmelidir.
Ör ; NW12H13PML2EHH => NW12H13PML2EHH C şeklinde olmalıdır.

MasterPact NW - Açık Tip Güç Şalterleri

800-6300A

Life Is On

Schneider
Electric

Tip	Anma akımı In(A)	Kesme kap. Icu (kA)	Referans	Fiyat (TL)
Enerjimetreli elektronik korumalı, 4 kutup, 380 V AC, "sabit tip"				
MasterPact NW ML2.0E H1	800	65	NW08H1 4P ML2E••	60.314,00
	1000	65	NW10H1 4P ML2E••	63.136,00
	1250	65	NW12H1 4P ML2E••	65.397,00
	1600	65	NW16H1 4P ML2E••	77.552,00
	2000	65	NW20H1 4P ML2E••	94.288,00
	2500	65	NW25H1 4P ML2E••	122.676,00
	3200	65	NW32H1 4P ML2E••	144.320,00
	4000	65	NW40H1 4P ML2E••	192.923,00
	4000 b	100	NW40bH1 4P ML2E••	248.212,00
	5000	100	NW50H1 4P ML2E••	312.294,00
6300	100	NW63H1 4P ML2EVV	414.079,00	
MasterPact NW ML5.0E H1	800	65	NW08H1 4P ML5E••	64.218,00
	1000	65	NW10H1 4P ML5E••	67.039,00
	1250	65	NW12H1 4P ML5E••	69.300,00
	1600	65	NW16H1 4P ML5E••	81.456,00
	2000	65	NW20H1 4P ML5E••	98.191,00
	2500	65	NW25H1 4P ML5E••	126.580,00
	3200	65	NW32H1 4P ML5E••	148.224,00
	4000	65	NW40H1 4P ML5E••	196.826,00
	4000 b	100	NW40bH1 4P ML5E••	252.116,00
	5000	100	NW50H1 4P ML5E••	316.198,00
6300	100	NW63H1 4P ML5EVV	417.983,00	
Enerjimetreli elektronik korumalı, 4 kutup, 380 V AC, "sabit tip"				
MasterPact NW ML2.0E H2	1250	100	NW12H2 4P ML2E••	70.827,00
	1600	100	NW16H2 4P ML2E••	84.799,00
	2000	100	NW20H2 4P ML2E••	102.617,00
	2500	100	NW25H2 4P ML2E••	134.368,00
	3200	100	NW32H2 4P ML2E••	159.259,00
	4000	100	NW40H2 4P ML2E••	214.644,00
	4000 b	150	NW40bH2 4P ML2E••	278.030,00
	5000	150	NW50H2 4P ML2E••	351.698,00
6300	150	NW63H2 4P ML2EVV	464.092,00	
MasterPact NW ML5.0E H2	1250	100	NW12H2 4P ML5E••	74.731,00
	1600	100	NW16H2 4P ML5E••	88.703,00
	2000	100	NW20H2 4P ML5E••	106.520,00
	2500	100	NW25H2 4P ML5E••	138.271,00
	3200	100	NW32H2 4P ML5E••	163.162,00
	4000	100	NW40H2 4P ML5E••	218.548,00
	4000 b	150	NW40bH2 4P ML5E••	281.934,00
	5000	150	NW50H2 4P ML5E••	355.601,00
6300	150	NW63H2 4P ML5EVV	467.996,00	

G13

MasterPact NW - Açık Tip Güç Şalterleri

800-6300A

Life Is On

Schneider
Electric

Tip	Anma akımı In(A)	Kesme kap. Icu (kA)	Referans	Fiyat (TL)
Enerjiyemreli elektronik korumalı, 4 kutup, 380 V AC, "çekmeceli tip"				
MasterPact NW ML2.0E H1	800	65	NW08H1 4P ML2EW••	89.205,00
	1000	65	NW10H1 4P ML2EW••	92.027,00
	1250	65	NW12H1 4P ML2EW••	94.288,00
	1600	65	NW16H1 4P ML2EW••	106.443,00
	2000	65	NW20H1 4P ML2EW••	129.073,00
	2500	65	NW25H1 4P ML2EW••	157.461,00
	3200	65	NW32H1 4P ML2EW••	188.961,00
	4000	65	NW40H1 4P ML2EW••	256.831,00
	4000 b	100	NW40bH1 4P ML2EW••	358.036,00
	5000	100	NW50H1 4P ML2EW••	422.118,00
6300	100	NW63H1 4P ML2EWWW	523.903,00	
MasterPact NW ML5.0E H1	800	65	NW08H1 4P ML5EW••	93.109,00
	1000	65	NW10H1 4P ML5EW••	95.930,00
	1250	65	NW12H1 4P ML5EW••	98.191,00
	1600	65	NW16H1 4P ML5EW••	110.347,00
	2000	65	NW20H1 4P ML5EW••	132.976,00
	2500	65	NW25H1 4P ML5EW••	161.365,00
	3200	65	NW32H1 4P ML5EW••	192.865,00
	4000	65	NW40H1 4P ML5EW••	260.735,00
	4000 b	100	NW40bH1 4P ML5EW••	361.940,00
	5000	100	NW50H1 4P ML5EW••	426.022,00
6300	100	NW63H1 4P ML5EWWW	527.807,00	
Enerjiyemreli elektronik korumalı, 4 kutup, 380 V AC, "çekmeceli tip"				
MasterPact NW ML2.0E H2	1250	100	NW12H2 4P ML2EW••	99.718,00
	1600	100	NW16H2 4P ML2EW••	113.690,00
	2000	100	NW20H2 4P ML2EW••	137.402,00
	2500	100	NW25H2 4P ML2EW••	169.153,00
	3200	100	NW32H2 4P ML2EW••	203.899,00
	4000	100	NW40H2 4P ML2EW••	278.552,00
	4000 b	150	NW40bH2 4P ML2EW••	387.855,00
	5000	150	NW50H2 4P ML2EW••	461.522,00
	6300	150	NW63H2 4P ML2EWWW	573.917,00
MasterPact NW ML5.0E H2	1250	100	NW12H2 4P ML5EW••	103.622,00
	1600	100	NW16H2 4P ML5EW••	117.594,00
	2000	100	NW20H2 4P ML5EW••	141.306,00
	2500	100	NW25H2 4P ML5EW••	173.057,00
	3200	100	NW32H2 4P ML5EW••	207.803,00
	4000	100	NW40H2 4P ML5EW••	282.456,00
	4000 b	150	NW40bH2 4P ML5EW••	391.759,00
	5000	150	NW50H2 4P ML5EW••	465.426,00
6300	150	NW63H2 4P ML5EWWW	577.820,00	

G14

1000V ürünler için 444 30 30 numaralı Müşteri Destek Merkezi'ni arayınız.

BCM ULP haberleşme modülü devre kesicileriyle beraber montajlı olarak gönderilmektedir. Ayrı satışı yoktur.

Haberleşmeli devre kesiciler için referans sonuna "C" eklenmelidir.

Ör ; NW12H13PML2EHH => NW12H13PML2EHHC şeklinde olmalıdır.



NT Motor mekanizması



NW Motor mekanizması



XF-MX Gerilim bobini

Tip	Referans	Fiyat (TL)	
MasterPact NT/NW - yardımcı donanımlar			
Sabit tipler için yardımcı donanımlar			
Motor mekanizması	MCH-NT için (100-130 V AC)	47395	9.512,10
	MCH-NT için (200-240 V AC)	47396	9.512,10
	MCH-NT için (277-415 V AC)	47398	9.512,10
	MCH-NW için (100-130 V AC)	48211	9.512,10
	MCH-NW için (200-240 V AC)	48212	9.512,10
	MCH-NW için (380-415 V AC)	48214	9.512,10
NW için yardımcı kontak	40F kontak bloğu ⁽¹⁾	48198	3.454,70
MX açtırma bobini	100-130 V AC	47362	2.205,30
MX açtırma bobini "Haberleşmeli Tip"	100-130 V AC	47323	2.205,30
MX açtırma bobini	200-250 V AC	47363	2.205,30
MX açtırma bobini "Haberleşmeli Tip"	200-250 V AC	47324	2.205,30
MX açtırma bobini	380-480 V AC	47365	2.205,30
MX açtırma bobini "Haberleşmeli Tip"	380-480 V AC	47326	2.205,30
XF kapama bobini	100-130 V AC	47352	2.205,30
XF kapama bobini "Haberleşmeli Tip"	100-130 V AC	47313	2.205,30
XF kapama bobini	200-250 V AC	47353	2.205,30
XF kapama bobini "Haberleşmeli Tip"	200-250 V AC	47314	2.205,30
XF kapama bobini	380-480 V AC	47355	2.205,30
XF kapama bobini "Haberleşmeli Tip"	380-480 V AC	47316	2.205,30
MN düşük gerilim bobini	100-130 V AC	47382	4.709,50
MN düşük gerilim bobini	200-250 V AC	47383	4.709,50
MN düşük gerilim bobini	380-480 V AC	47385	4.709,50
Çekmeceli tipler için yardımcı donanımlar			
Motor mekanizması	MCH-NT için (100-130 V AC)	47465	9.512,10
	MCH-NT için (200-240 V AC)	47466	9.512,10
	MCH-NT için (277-415 V AC)	47468	9.512,10
	MCH-NW için (100-130 V AC)	48526	9.512,10
	MCH-NW için (200-240 V AC)	48527	9.512,10
	MCH-NW için (380-415 V AC)	48529	9.512,10
NW için yardımcı kontak	40F kontak bloğu ⁽¹⁾	48468	3.454,70
Çekmece konum kontakları	Çekmece bağlantıda konum kontağı	33751	520,90
	Test pozisyonu konum kontağı	33752	520,90
	Çekmece bağlantısı kesildi konum kontağı	33753	520,90
MX Açtırma bobini	NT için (100-130 V AC)	33812	2.205,30
MX Açtırma bobini "Haberleşmeli Tip"	NT için (100-130 V AC)	33794	2.205,30
MX Açtırma bobini	NT için (200-250 V AC)	33813	2.205,30
MX Açtırma bobini "Haberleşmeli Tip"	NT için (200-250 V AC)	33795	2.205,30
MX Açtırma bobini	NT için (380-480 V AC)	33815	2.205,30
MX Açtırma bobini "Haberleşmeli Tip"	NT için (380-480 V AC)	33797	2.205,30
MX Açtırma bobini	NW için (100-130 V AC)	48493	2.205,30
MX Açtırma bobini "Haberleşmeli Tip"	NW için (100-130 V AC)	48460	2.205,30
MX Açtırma bobini	NW için (200-250 V AC)	48494	2.205,30
MX Açtırma bobini "Haberleşmeli Tip"	NW için (200-250 V AC)	48461	2.205,30
MX Açtırma bobini	NW için (380-480 V AC)	48496	2.205,30
MX Açtırma bobini "Haberleşmeli Tip"	NW için (380-480 V AC)	48463	2.205,30
XF Kapama bobini	NT için (100-130 V AC)	47442	2.205,30
XF Kapama bobini "Haberleşmeli Tip"	NT için (100-130 V AC)	47414	2.205,30
XF Kapama bobini	NT için (200-250 V AC)	47443	2.205,30
XF Kapama bobini "Haberleşmeli Tip"	NT için (200-250 V AC)	47415	2.205,30
XF Kapama bobini	NT için (380-480 V AC)	47445	2.205,30
XF Kapama bobini "Haberleşmeli Tip"	NT için (380-480 V AC)	47417	2.205,30
XF Kapama bobini	NW için (100-130 V AC)	48483	2.205,30
XF Kapama bobini "Haberleşmeli Tip"	NW için (100-130 V AC)	48451	2.205,30
XF Kapama bobini	NW için (200-250 V AC)	48484	2.205,30
XF Kapama bobini "Haberleşmeli Tip"	NW için (200-250 V AC)	48452	2.205,30
XF Kapama bobini	NW için (380-480 V AC)	48486	2.205,30
XF Kapama bobini "Haberleşmeli Tip"	NW için (380-480 V AC)	48454	2.205,30
MN Düşük gerilim bobini	NT için (200-250 V AC)	33822	4.709,50
	NT için (380-480 V AC)	33824	4.709,50
	NW için (100-130 V AC)	48503	4.709,50
	NW için (200-250 V AC)	48504	4.709,50
	NW için (380-480 V AC)	48506	4.709,50

MasterPact NT/NW

Çekmece Modülü ve Diğer Aksesuarlar

Life Is On

Schneider
Electric

Tip	Referans	Fiyat (TL)
-----	----------	------------

MicroLogic kontrol ünitesi ve haberleşme sistemi - yardımcı donanımlar

Haberleşme sistemi için yardımcı donanımlar

ULP Modbus interface modül, IFM	LV434000	3.016,00
1,3 m	LV434196	875,00
3 m	LV434197	1.063,00
RJ45 / RJ45 haberleşme kablosu	TRV00810	1.154,00
1 m x 5 adet	TRV00820	1.221,00
2 m x 5 adet	TRV00830	1.635,00
3 m x 5 adet		

Batarya modülü

Batarya modülü	54446	11.250,20
----------------	-----------------------	-----------

Mekanik çalışma sayacı

MasterPact NT için	33895	1.386,00
MasterPact NW için	48535	1.705,90

MasterPact NT/NW - diğer yardımcı donanımlar

Pano montaj çerçeveleri

MasterPact NT sabit tip	33718	410,00	
MasterPact NT çekmeceli tip	33857	497,00	
MasterPact NW sabit tip	48601	528,10	
MasterPact NW çekmeceli tip	48603	581,80	
Faz ayırıcı	NT630-1600 3P, önden ve arkadan bağlantı için	33622	4.094,00



BCM ULP haberleşme modülü



24V DC harici güç kaynağı



Batarya modülü



Mekanik sayaç

⁽¹⁾ MasterPact NT ve NW devre kesicilerde 40F kontak bloğu standart olarak bulunur.

⁽²⁾ Kalite standartları gereğince montajının Schneider Electric tarafından yapılması gerekmektedir. Bundan dolayı BCM ULP siparişinin devre kesici siparişi sırasında verilmesi gerekmektedir.

⁽³⁾ FDM121 referansının siparişi açıldığı taktirde pano gösterge modülünün çalışması için BCM ULP haberleşme modülü haricindeki gerekli aksesuarlar bir arada sevk edilecektir.

Not:

• Fiyat listesindeki, sadece koruma özelliğine sahip MicroLogic Kontrol Ünitesi ComPact NS>630A devre kesicilerinde FDM 121 Pano Gösterge Modülünü kullanmak mümkün değildir.

• ComPact NS>630A devre kesicilerinin, FDM 121 ile bağlantı kurabilecek diğer MicroLogic Kontrol Üniteleri için 444 30 30

Müşteri Destek Merkezi'ni arayınız.

• ComPact NS>630A ve MasterPact NT&NW devre kesicilerini FDM 121 Pano Gösterge Modülü'ne bağlayabilmeniz için:

- BCM ULP Haberleşme Modülü'ne

- 24V DC Harici Güç kaynağına

- ULP bağlantı kablosuna ihtiyacınız vardır.

• ComPact NS>630A, MasterPact NT&NW devre kesicilerinde kullanılabilecek MicroLogic Kontrol Üniteleri ile ilgili detaylı bilgi için listenin sonundaki MicroLogic Panorama'dan faydalanabilirsiniz.

* Ürün referansları için sayfa 115'e göz atınız.

• BCM ULP haberleşme modülü devre kesiciyle beraber montajlı olarak gönderilmektedir. Aynı satışı yoktur.

Haberleşmeli Devre Kesiciler için referans sonuna "C" eklenmelidir.

Ör.: NW25H13PML2EHH => NW25H13PML2EHHHC şeklinde olmalıdır.

G16

EasyPact MVS - Açık Tip Güç Şalterleri

800 - 4000A

Life Is On

Schneider
Electric



Tip	Anma Akımı In (A)	Kesme Kapasitesi Icu (kA)	Referans	Fiyat (TL)
Elektronik korumalı				
3 Kutup 380 V AC «sabit tip»				
MVS Standart	800	65	MVS08H3MF5L	36.146,00
	1000	65	MVS10H3MF5L	37.625,00
	1250	65	MVS12H3MF5L	38.800,00
	1600	65	MVS16H3MF5L	45.126,00
	2000	65	MVS20H3MF5L	53.609,00
	2500	65	MVS25H3MF5L	68.250,00
	3200	65	MVS32H3MF5L	79.513,00
	4000	65	MVS40H3MF5L ⁽²⁾	104.677,00
MVS Motorlu⁽¹⁾	800	65	MVS08H3NF5L	47.412,00
	1000	65	MVS10H3NF5L	48.891,00
	1250	65	MVS12H3NF5L	50.066,00
	1600	65	MVS16H3NF5L	56.392,00
	2000	65	MVS20H3NF5L	64.875,00
	2500	65	MVS25H3NF5L	79.516,00
	3200	65	MVS32H3NF5L	90.780,00
	4000	65	MVS40H3NF5L ⁽²⁾	115.943,00
Elektronik korumalı				
3 Kutup 380 V AC «çekmeceli tip»				
MVS Standart	800	65	MVS08H3MW5L	51.643,00
	1000	65	MVS10H3MW5L	53.122,00
	1250	65	MVS12H3MW5L	54.297,00
	1600	65	MVS16H3MW5L	60.623,00
	2000	65	MVS20H3MW5L	71.974,00
	2500	65	MVS25H3MW5L	86.616,00
	3200	65	MVS32H3MW5L	102.828,00
	4000	65	MVS40H3MW5L ⁽²⁾	140.072,00
MVS Motorlu⁽¹⁾	800	65	MVS08H3NW5L	62.909,00
	1000	65	MVS10H3NW5L	64.388,00
	1250	65	MVS12H3NW5L	65.563,00
	1600	65	MVS16H3NW5L	71.889,00
	2000	65	MVS20H3NW5L	83.240,00
	2500	65	MVS25H3NW5L	97.882,00
	3200	65	MVS32H3NW5L	114.094,00
	4000	65	MVS40H3NW5L ⁽²⁾	151.338,00
4 Kutup, 380 V AC «sabit tip»				
MVS Standart	1000	65	MVS10H4MF5L	44.247,00
	1250	65	MVS12H4MF5L	45.739,00
	1600	65	MVS16H4MF5L	53.761,00
	2000	65	MVS20H4MF5L	64.808,00
	2500	65	MVS25H4MF5L	83.542,00
	3200	65	MVS32H4MF5L	97.829,00
	4000	65	MVS40H4MF5L ⁽²⁾	129.905,00
	MVS Motorlu⁽¹⁾	800	65	MVS08H4NF5L
1000		65	MVS10H4NF5L	55.513,00
1250		65	MVS12H4NF5L	57.005,00
1600		65	MVS16H4NF5L	65.027,00
2000		65	MVS20H4NF5L	76.074,00
2500		65	MVS25H4NF5L	94.808,00
3200		65	MVS32H4NF5L	109.095,00
4000		65	MVS40H4NF5L ⁽²⁾	141.171,00
Elektronik korumalı				
4 Kutup, 380 V AC «çekmeceli tip»				
MVS Standart	800	65	MVS08H4MW5L	61.453,00
	1000	65	MVS10H4MW5L	63.313,00
	1250	65	MVS12H4MW5L	64.808,00
	1600	65	MVS16H4MW5L	72.830,00
	2000	65	MVS20H4MW5L	87.764,00
	2500	65	MVS25H4MW5L	106.502,00
	3200	65	MVS32H4MW5L	127.291,00
	4000	65	MVS40H4MW5L ⁽²⁾	172.086,00
MVS Motorlu⁽¹⁾	800	65	MVS08H4NW5L	72.719,00
	1000	65	MVS10H4NW5L	74.579,00
	1250	65	MVS12H4NW5L	76.074,00
	1600	65	MVS16H4NW5L	84.096,00
	2500	65	MVS25H4NW5L	117.768,00
	3200	65	MVS32H4NW5L	138.557,00
	4000	65	MVS40H4NW5L ⁽²⁾	183.352,00

⁽¹⁾ Motorlu Tip Devre Kesicilerde 220V MCH motor mekanizmasının yanında 220V MX açtırma ve 220V XF kapama bobinleri de birlikte gönderilir. Bütün ürünler yatay (H) bağlantılı olarak teslim edilmektedir. Dikey bağlantı için bağlantı parçasını (konnektörü) 90 derece çevirmeniz yeterli olacaktır.

⁽²⁾ 4000 A ürünlerin bağlantı tipine karşılık gelen kodu referanstaki (●) yerine koyunuz.

- Yatay bağlantı için herhangi bir ibareye gerek yoktur.

V - Dikey bağlantı

M - Karma bağlantı (HV)

N - Karma bağlantı (VH)

EasyPact MVS serisinde 40F kontak devre kesici ile birlikte standart olarak gelir.

EasyPact MVS - Açık Tip Güç Şalterleri

800 - 4000A

Life Is On

Schneider
Electric

EasyPact MVS - Yardımcı donanımlar

Tip	Referans	Fiyat (TL)
Sabit tipler için		
Motor Mekanizması	MCH - MVS için 100-130V AC	48211 9.512,10
	MCH - MVS için 200-240V AC	48212 9.512,10
NW için Yardımcı Kontakt	40F kontakt bloğu	48198 3.454,70
MX Açırma Bobini	100-130V AC/DC	47362 2.205,30
	200-250V AC/DC	47363 2.205,30
XF Kapama Bobini	100-130V AC/DC	MVS21801 2.021,00
	200-250V AC/DC	MVS21803 2.021,00
MN Düşük Gerilim Bobini	100-130 V AC/DC	47382 4.709,50
	200-250 V AC/DC	47383 4.709,50
Çekmeceli tipler için		
Motor Mekanizması	MCH - MVS için 100-130V AC	48526 9.512,10
	MCH - MVS için 200-240V AC	48527 9.512,10
NW için Yardımcı Kontakt	40F kontakt bloğu	48468 3.454,70
MX Açırma Bobini	100-130V AC/DC	48493 2.205,30
	200-250V AC/DC	48494 2.205,30
XF Kapama Bobini	100-130V AC/DC	MVS21802 2.021,00
	200-250V AC/DC	MVS21804 2.021,00
MN Düşük Gerilim Bobini	100-130 V AC/DC	48503 4.709,50
	200-250 V AC/DC	48504 4.709,50
Sayaç	Mekanik Sayıcı(counter)	48535 1.705,90
Pano Montaj Çerçevesi Şeffaf Kapak	Sabit ve çekmeceli tip için	48604 4.274,60
Faz Ayırıcı	Sabit tip için	48599 2.916,00
	Çekmeceli tip için	48600 2.602,70
Pano Montaj Çerçevesi	Sabit tip	48601 528,10
	Çekmeceli tip	48603 581,80
Mekanik kilitleme (2 x MVS devre kesici)		
Adaptasyon plakası (2 adet sipariş edilmelidir)	47926	5.422,00
Kablo seti (1 adet sipariş edilmelidir)	33209	2.707,00
Mekanik kilitleme (3 x MVS devre kesici)		
3 kaynaklı (Sadece biri kapalı) (1 adet sipariş edilmelidir)	48610	28.480,70
2 kaynak (1 kuplaj) (1 adet sipariş edilmelidir)	48609	39.476,70
2 kaynaklı + yedeklemeli (1 adet sipariş edilmelidir)	48608	16.255,00

*Adaptasyon plakaları hem sabit hem çekmeceli tip devre kesiciler için kullanılabilir.



EasyPact MVS için motor mekanizması MCH



MX gerilim bobinleri



XF gerilim bobini

G18

MicroLogic Kontrol Üniteleri

ComPacT NS>630A ve MasterPact NT&NW devre kesicilerinde, elektrik dağıtım sisteminizin korumasını, elektriksel değerlerin ölçülmesini ve dağıtım sisteminizin bilgisayar üzerinden haberleşmesini sağlayacak MicroLogic Kontrol Üniteleri bulunur.



MicroLogic E



MicroLogic H

MasterPact NT-NW



MasterPact NT



ComPacT NS>630A



MasterPact NW



ComPacT NS>1600A



MicroLogic (ölçümsüz)



MicroLogic E

ComPacT NS>630A

MicroLogic kontrol ünitesi

2.0 E
X Y Z

X: koruma tipi

- 2 standart koruma
- 5 selektif koruma
- 6 selektif + toprak hatası koruması
- 7 selektif + toprak kaçağı koruma.

Z: ölçüm tipi

- E "enerji"
- H "harmonik"



Akım koruması

MicroLogic 2: standart koruma

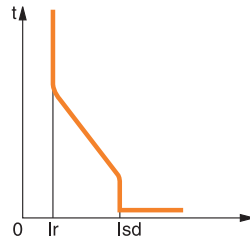

Koruma: LI koruma
uzun süreli (L)
+ anlık (I)

$$L: I = 0.4 \dots 1.0 \times I_n$$

$$I: I_{sd} = 1.5 \dots 10 \times I_r$$

MicroLogic 5: selektif koruma

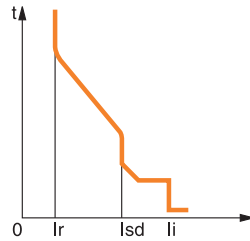

Koruma: LSI koruma
uzun süreli (L)
+ kısa süreli (S)
+ anlık (I)

$$L: I = 0.4 \dots 1.0 \times I_n$$

$$S: I_{sd} = 1.5 \dots 10 \times I_r$$

$$I: I_i = 2 \dots 15 \times I_n$$

$$t_{sd} = 80 \dots 500 \text{ ms}$$

MicroLogic 6: selektif + toprak hatası koruması

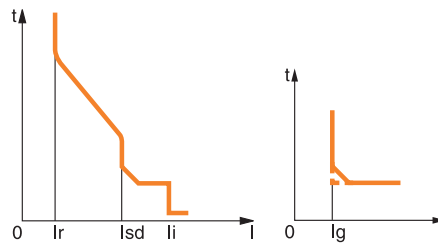

Koruma: LSIG koruma
uzun süreli (L)
+ kısa süreli (S)
+ anlık (I)
+ toprak hatası koruması (G)

$$L: I = 0.4 \dots 1.0 \times I_n$$

$$S: I_{sd} = 1.5 \dots 10 \times I_r$$

$$I: I_i = 2 \dots 15 \times I_n$$

$$G: I_g = 0.3 \dots 1 \times I_n \quad (I_n \leq 400A)$$

$$I_g = 0.2 \dots 1 \times I_n \quad (400A < I_n < 1250)$$

$$I_g = 500 \dots 1200 \times I_n \quad (I_n \geq 1250A)$$

MicroLogic 7: selektif + toprak kaçağı koruma

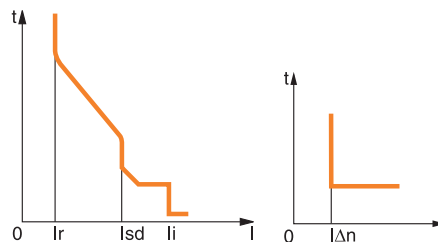

Koruma: LSIV koruma
uzun süreli (L)
+ kısa süreli (S)
+ anlık (I)
+ 3200A'ya kadar toprak kaçağı koruması (V)

$$L: I = 0.4 \dots 1.0 \times I_n$$

$$S: I_{sd} = 1.5 \dots 10 \times I_r$$

$$I: I_i = 2 \dots 15 \times I_n$$

$$V: I_{\Delta n} = 0.5 \dots 30A$$

Ölçümler ve programlanabilir koruma**A: akımmetre**

- $I_1, I_2, I_3, N, I_{\text{toprak hatası}}, I_{\text{toprak kaçağı}}$ ve bu ölçümlerin maksimum değerleri
- hata göstergeleri
- amper ve saniye olarak ayarlamalar

E: A + Enerji

- MicroLogic A'nın ölçümlerini yapar ve ek olarak gerilim, güç faktörü, güç ve enerji ölçümü gibi değerleri de ölçer.
- ortalama akım değerlerini hesaplar
- "Hızlı görünüm" fonksiyonu ile kullanıcının seçtiği değerler ekran üzerinden görüntülenebilir.

P: A + güç + programlanabilir koruma

- Gerilim, akım, aktif, reaktif görünür güç ve enerji, frekans, $V_{\text{tepe}}, A_{\text{tepe}}$, güç faktörü ölçümleri ve maks. min. değerleri.
- IDMTL uzun süreli koruma, minimum ve maksimum gerilim ve frekans değerleri, gerilim ve akım dengesizliği, faz sırası, ters besleme
- Güç ve akım değerine bağlı olarak yük atma ve tekrar devreye alma
- Kesilen akım değerleri ölçümü, farklı hata göstergeleri, geçmiş bilgi kayıtları ve olay tarihleri

H: P + harmonikler

- Temel değerler, bozulma ve 31. sıralamaya kadar harmoniklerin fazları ve genlikleri
- Hata ve alarm sonrasında veya talep edildiğinde dalga şekli yakalama
- Zenginleştirilmiş alarm programı: Ayarlanabilir eşik değerler

2.0 E**5.0 E****5.0 P****5.0 H****6.0 E****6.0 P****6.0 H****7.0 P****7.0 H**

G20

Enerji Verimliliğine Doğrudan Erişim MicroLogic™ E

ComPacT NS ve MasterPact NT&NW Devre kesiciler için kontrol ünitesi

İhtiyacınız olan yerde enerji ölçümü
sağlamanın en uygun yolu



Akıllı



Güvenli



Basit



MasterPact NT/NW MicroLogic Kontrol Üniteleri Ölçüm Fonksiyonları



MicroLogic E/P/H Dâhilî Güç Ölçüm Fonksiyonları				Tip		Ekran	
				E	P/H	MicroLogic LCD	FDM121 ekran
Koruma ayarlarının görüntülenmesi							
Açmalar (A) ve gecikmeler	Tüm ayarlar görüntülenebilir	Ir, tr, lsd, tsd, li, lg, tg	E	P/H	■		
Ölçümler							
Anlık rms değerleri							
Akımlar (A)	Fazlar ve nötr	I1, I2, I3, IN	E	P/H	■		■
	Faz ortalaması	$I_{ort} = (I1 + I2 + I3) / 3$	E	P/H	-		■
	3 faz ve nötrdeki en yüksek akım I _{max}	I1, I2, I3, IN için I _{max}	E	P/H	■		■
	Toprak hatası (MicroLogic 6)	% Ig (açma ayarı)	E	P/H	■		■
	Fazlar arasında akım dengesizliği	% I _{ort}	E	P/H	-		■
Gerilimler (V)	Faz-faz	V12, V23, V31	E	P/H	■		■
	Faz-nötr	V1N, V2N, V3N	E	P/H	■		■
	Faz-faz gerilimlerinin ortalaması	$V_{ort} = (V12 + V23 + V31) / 3$	E	P/H	-		■
	Faz-nötr gerilimlerinin ortalaması	$V_{ort} = (V1N + V2N + V3N) / 3$	E	P/H	-		■
	F-F ve F-N gerilim dengesizliği	% V _{ort} ve % V _{ort}	E	P/H	-		■
	Faz sırası	1-2-3, 1-3-2	-	P/H	■		■
Frekans (Hz)	Güç sistemi	f	-	P/H	■		■
Güç	Aktif (kW)	P, total	-	P/H	■		■
		P, faz başına	E	P/H	■		■
	Reaktif (kVAR)	Q, total	E	■	■		■
		Q, faz başına	-	■	■		■
	Görünen (kVA)	S, total	E	■	■		■
		S, faz başına	-	■	■		■
Power Factor	PF, total	E					
	PF, faz başına	-					
Güç faktörü ve cosφ (temel)	cosφ, total	-	■	-		■	
	cosφ, faz başına	-	■	-		■	
Maksimetreler / minimetreler							
	Anlık rms ölçümleriyle ilişkilendirilmiştir	MicroLogic veya FDM121 ekran ünitesi üzerinden sıfırlanır	↓	P/H	■		■
Enerji ölçümü							
Enerji	Aktif (kW), reaktif (kVARh), görünen (kVAh)	Son sınırlamadan sonra toplam	E	P/H	■		■
Ortalama ve maksimum ortalama değerleri							
Ortalama akım (A)	Fazlar ve nötr	Seçili pencerede geçerli değer	E	P/H	■		■
		Son sınırlamadan sonraki maksimum ortalama	-	P/H	■		■
Ortalama güç	Aktif (kWh), reaktif (kVAR), görünen (kVA)	Seçili pencerede geçerli değer	E	P/H	■		■
		Son sınırlamadan sonraki maksimum ortalama	E	P/H	■		■
Hesaplama penceresi	Kaymalı, sabit veya haberleşme ile senkronize	1 dakikalık adımlarla 5 - 60 dakika arasında ayarlanabilir ⁽¹⁾	E	P/H	-		-
Güç kalitesi							
Toplam harmonik bozulma (%)	Rms değerine göre gerilim	F-F ve F-N gerilimi için THDU, THDV	-	H	■		■
	Rms değerine göre akım	Faz akımı için THDI	-	H	■		■

⁽¹⁾ Sadece haberleşme sistemi ile mümkün olabilir.

⁽²⁾ Sadece MicroLogic P/H kullanımı ile mümkün olabilir.

Ek teknik özellikler

Ölçüm doğruluğu

- Doğruluk, sensörler dâhil tüm ölçüm sistemine dairdir:
- Akım: IEC 61557-12'ye göre Sınıf 1
- Gerilim: % 0,5
- Güç ve enerji: IEC 61557-12'ye göre Sınıf 2
- Frekans: % 0,1



Kaynak Transfer Sistemleri



Kesintisiz Hayat için
Kesintisiz Enerji



se.com/tr

Life Is On

Schneider
Electric

Kaynak Transfer Sistemleri

ComPacT NSX ve ComPacT NS

Life Is On

Schneider
Electric

ComPacT NSX 100-630 (2 kaynak arası)

Uzaktan Kontrollü Enversör Sistemler için Gerekli Bileşenler

- 2 adet motor mekanizmalı devre kesici
- 1 adet kaide levhası (mekanik ve elektriksel kilitleme ünitesi + taşıyıcı plaka)
- 2 adet soket (plug-in) kiti; (devre kesici eğer soketli isteniyor ise)
- 2 adet hareketli konnektör, 2 adet sabit konnektör ve 2 adet destek parçası (devre kesici eğer soketli isteniyor ise)
- 2 adet OF kontak
- 2 adet SDE kontak
- 1 adet kuplaj aksesuarı (opsiyonel)
- 1 adet otomatizm ünitesi (ACP + BA veya ACP + UA)



Tip	Anma akımı In(A)	Referans	Fiyat (TL)
Kaide levhası (mekanik ve elektriksel kilitleme ünitesi + taşıyıcı plaka)			
	NSX100/250 + NSX100/250 için	29350	11.722,00
	NSX400/630 + NSX100/630 için	32610	13.975,00
Taşıyıcı Plaka (mekanik kilitleme dâhil)*			
*Taşıyıcı plaka kilitleme pimi içermemektedir.			
	NSX100/250 + NSX100/250 için	29349	3.319,00
	NSX400/630 + NSX100/630 için	32609	5.709,00
IVE elektriksel kilitleme ünitesi			
	48 - 415 V AC 50/60Hz	29352	7.764,00
IVE elektriksel kilitleme ünitesi kablo kiti			
		29365	936,00
Kaide levhası üzerinden kilitleme pimleri**			
	NSX100/250 için	LV429270	400,00
** Kaide levhası ile birlikte mutlaka sipariş edilmelidir. Her referans 1 adet pim içermektedir.			
	NSX400/630 için	LV432520	566,00
Otomatizm ünitesi			
	(ACP + BA) 220-240 V 50/60 Hz	29470	20.974,00
	(ACP + UA) 220-240 V 50/60 Hz	29472	21.924,00

BA: Şebeke-şebeke enversör set için otomatizm ünitesi

UA: Şebeke-jeneratör enversör set için otomatizm ünitesi

IVE, motor mekanizması ve otomatizm ünitesinin besleme gerilimleri aynı olmalıdır.

* Kaide levhası ile bu parçalar mutlaka birlikte kullanılmalıdır

ComPacT NS630b-1600 (2 kaynak arası)

ComPacT NS630b-1600 serisiyle otomatik enversör set için gerekli aksesuarlar

- 2 adet motor mekanizmalı sabit tip ComPacT NS devre kesici
- 2 adet OF kontağı
- 2 adet SDE kontağı
- 2 adet CE devrede konum kontağı (çekmeceli tipler için)
- 1 adet mekanik kilit (kablo ile dikey/yatay bağlantı veya çubuk ile dikey bağlantı için)
- 1 adet IVE elektriksel kilitleme ünitesi
- 1 adet adaptör kit (Devre kesiciler ile IVE arasındaki bağlantılar için kullanılır)
- 1 adet otomatizm ünitesi
- Şebeke-şebeke kaynak değiştirmek için => ACP4BA
- Şebeke-jeneratör kaynak değiştirmek için => ACP4BA

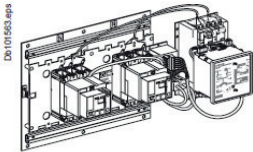

Tip	Anma akımı In(A)	Referans	Fiyat (TL)
Mekanik kilit (ComPacT NS800-1600, sabit tip)			
	kablo ile dikey / yatay bağlantı	33911	12.207,80
Çekmece konum kontakları			
	Çekmece bağlantıda konum kontağı	33751	520,90
	Test pozisyonu konum kontağı	33752	520,90
	Çekmece bağlantısı kesildi konum kontağı	33753	520,90
Otomatizm ünitesi			
	(ACP + BA) 220-240 V 50/60 Hz NS ve MasterPact için	29470	20.974,00
	(ACP + BA) 380-415 V 50/60 Hz NS ve MasterPact için	29471	20.974,00
	(ACP + UA) 220-240 V 50/60 Hz NS ve MasterPact için	29472	21.924,00
	(ACP + UA) 380-415 V 50/60 Hz NS ve MasterPact için	29473	21.924,00
IVE elektriksel kilitleme ünitesi			
		29352	7.764,00
Adaptör kit			
		54655	2.629,00

(1) BA: Şebeke-şebeke enversör set için otomatizm ünitesi

(2) UA: Şebeke-jeneratör enversör set için otomatizm ünitesi

(3) 29472, 220/240 V AC uygulamalarda F-N, F-F ve 3F üzerinden kontrol yapar.

(4) 29473, 380/415 V AC uygulamalarda F-F ve 3F üzerinden kontrol yapar.

(5) IVE, motor mekanizması ve otomatizm ünitesinin besleme gerilimleri aynı olmalıdır.

Kaynak Transfer Sistemleri

MasterPact MTZ, MasterPact NT, MasterPact NW (2li ve 3lü)

Life Is On

Schneider
Electric

MasterPact MTZ, NT, NW (2 kaynak arası)

- 2 adet sabit tip MasterPact devre kesici
- 2 adet motor mekanizması (MCH)
- 2 adet açtırma bobini MX
- 2 adet kapama bobini XF
- 2 adet kapamaya hazır kontak PF
- 2 adet enversör kontak (40F) (Şalter üzerinde standart olarak bulunmaktadır)

- 1 adet mekanik kilit (çubuk ile dikey bağlantı için)
- 2 adet adaptasyon plakası ve 1 adet kablo seti (kablo ile dikey / yatay bağlantı için)
- 1 adet IVE elektriksel kilitleme ünitesi
- 1 adet adaptör kit (Devre kesiciler ile IVE arasındaki bağlantılar için kullanılır)
- 1 adet otomatizm ünitesi

Şebeke - şebeke kaynak değiştirme için => ACP + BA
Şebeke - jeneratör kaynak değiştirme için => ACP + UA

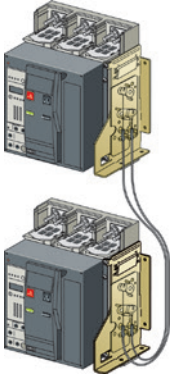

Kablo ile dikey mekanik kilitleme

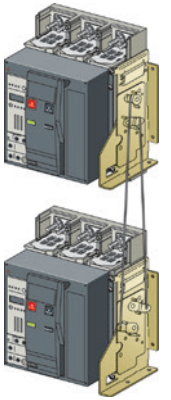

Çubuk ile dikey mekanik kilitleme

Tip	Referans	Fiyat (TL)	
Mekanik kilit (MasterPact MTZ1)			
çubuk ile dikey bağlantı sabit tip için	LV833203SP	10.487,00	
çubuk ile dikey bağlantı çekmeceli tip için	LV833204SP	10.487,00	
çubuk seti	LV833210SP	2.750,00	
kablo ile dikey / yatay bağlantı adaptasyon plakası, sabit tip için (Her şalter için 1 adet sipariş edilmelidir.)	LV833200SP	5.449,00	
kablo ile dikey / yatay bağlantı adaptasyon plakası, çekmeceli tip için (Her şalter için 1 adet sipariş edilmelidir.)	LV833201SP	5.449,00	
kablo seti	LV833209SP	2.682,00	
Mekanik kilit (MasterPact NT)			
çubuk ile dikey bağlantı sabit tip için	33912	Fiyat Sorunuz	
çubuk ile dikey bağlantı çekmeceli tip için	33913	Fiyat Sorunuz	
kablo ile dikey / yatay bağlantı adaptasyon plakası, sabit tip için	33200	5.096,20	
kablo ile dikey / yatay bağlantı adaptasyon plakası, çekmeceli tip için	33201	5.096,20	
kablo seti	33209	2.707,00	
Mekanik kilit (2xMasterPact MTZ2/3)			
çubuk ile dikey / yatay bağlantı adaptasyon plakası sabit ve çekmeceli tip için (Her şalter için 1 adet sipariş edilmelidir.)	LV847930SP	8.472,00	
çubuk seti	LV833210SP	2.750,00	
kablo ile dikey / yatay bağlantı adaptasyon plakası sabit ve çekmeceli tip için (Her şalter için 1 adet sipariş edilmelidir.)	LV847926SP	5.790,00	
kablo seti	LV833209SP	2.682,00	
Mekanik kilit (2xMasterPact NW)			
kablo ile dikey / yatay bağlantı adaptasyon plakası sabit ve çekmeceli tip için	47926	5.422,00	
kablo seti	33209	2.707,00	
Mekanik kilit (3xMasterPact MTZ2/3) 3 adaptasyon plakası+kablolardan oluşan set			
Kablo ile bağlantı sabit ve çekmeceli tip için	3 kaynaklı (sadece biri kapalı)	LV848610SP	30.452,00
	2 kaynaklı (bir bağlayıcı)	LV848609SP	42.203,00
	2 kaynaklı +yedeklemeli	LV848608SP	17.370,00
Mekanik kilit (3xMasterPact NW) 3 adaptasyon plakası+kablolardan oluşan set			
Kablo ile bağlantı sabit ve çekmeceli tip için	3 kaynaklı (sadece biri kapalı)	48610	28.480,70
	2 kaynaklı (bir bağlayıcı)	48609	39.476,70
	2 kaynaklı +yedeklemeli	48608	16.255,00
Mekanik Kilitleme (2 x MVS devre kesici)			
Adaptasyon plakası	47926	5.422,00	
Kablo seti	33209	2.707,00	
Mekanik Kilitleme (3 x MVS devre kesici)			
3 kaynaklı (Sadece biri kapalı) (1 adet sipariş edilmelidir)	48610	28.480,70	
2 kaynak (1 kuplaj) (1 adet sipariş edilmelidir)	48609	39.476,70	
2 kaynaklı+yedeklemeli (1 adet sipariş edilmelidir)	48608	16.255,00	
* Adaptasyon plakaları hem sabit hem çekmeceli tip devre kesiciler için kullanılabilir.			
Çekmece konum kontakları (Masterpact MTZ için)			
Çekmece bağlantıda konum kontağı	LV833170SP	571,00	
Test pozisyonu konum kontağı	LV833170SP	571,00	
Çekmece bağlantısı kesildi konum kontağı	LV833170SP	571,00	
Çekmece konum kontakları			
Çekmece bağlantıda konum kontağı	33751	520,90	
Test pozisyonu konum kontağı	33752	520,90	
Çekmece bağlantısı kesildi konum kontağı	33753	520,90	
Otomatizm ünitesi			
(ACP + BA) 220-240 V 50/60 Hz NS ve MasterPact için	29470	20.974,00	
(ACP + BA) 380-415 V 50/60 Hz NS ve MasterPact için	29471	20.974,00	
(ACP + UA) 220-240 V 50/60 Hz NS ve MasterPact için	29472	21.924,00	
(ACP + UA) 380-415 V 50/60 Hz NS ve MasterPact için	29473	21.924,00	
IVE elektriksel kilitleme ünitesi			
Adaptör kit	29352	7.764,00	
PF kapamaya hazır kontak (MTZ1/2/3)	54655	2.629,00	
PF kapamaya hazır kontak kablaaj kiti (MTZ1/2/3, sabit)	LV847080SP	1.415,00	
PF kapamaya hazır kontak kablaaj kiti (MTZ1 çekmeceli)	LV847074SP	889,00	
PF kapamaya hazır kontak kablaaj kiti (MTZ2/3 çekmeceli)	LV833098SP	889,00	
PF kapamaya hazır kontak kablaaj kiti (MTZ2/3 çekmeceli)	LV847849SP	889,00	
PF kapamaya hazır kontak (NT / NW, sabit)	47342	1.321,10	
PF kapamaya hazır kontak (NT çekmeceli)	47432	1.321,10	
PF kapamaya hazır kontak (NW çekmeceli)	48469	1.321,10	

- (1) BA: Şebeke-şebeke enversör set için otomatizm ünitesi
- (2) UA: Şebeke-jeneratör enversör set için otomatizm ünitesi
- (3) 29472, 220/240 V AC uygulamalarda F-N, F-F ve 3F üzerinden kontrol yapar.
- (4) 29473, 380/415 V AC uygulamalarda F-F ve 3F üzerinden kontrol yapar.
- (5) IVE, motor mekanizması ve otomatizm ünitesinin besleme gerilimleri aynı olmalıdır.
- (6) 3 adet veya çekmeceli tip MasterPact devre kesici ile yapılan enversör set için lütfen bize danışınız.

H2

Kaynak Transfer Sistemleri

EasyPact MVS (2li ve 3lü)

Life Is On

Schneider
Electric

EasyPact MVS serisiyle (2 kaynak arası)

- 2 adet motorlu EasyPact MVS devre kesici
(2 adet motor mekanizması MCH, 2 adet açtırma bobini (MX) ve 2 adet kapama bobini (XF) dâhildir)
- 2 adet kapamaya hazır kontak (PF)
- 2 adet enversör kontak (40F) (Şalter üzerinde standart olarak bulunmaktadır).
- Mekanik Kilitleme

Kablo ile mekanik kilitleme için => 2 adet adaptasyon plakası
=> 1 adet kablo seti

- 1 adet IVE elektriksel kilitleme ünitesi
- 1 adet adaptör kit
(Devre kesiciler ile IVE arasındaki bağlantılar için kullanılır)
- 1 adet otomatizm ünitesi

Şebeke - şebeke kaynak değiştirme için => ACP + BA
Şebeke - jeneratör kaynak değiştirme için => ACP + UA

Tip	Referans	Fiyat (TL)
Mekanik Kilitleme (2 x MVS devre kesici)		
Adaptasyon plakası	47926	5.422,00
Kablo seti	33209	2.707,00
Mekanik Kilitleme (3 x MVS devre kesici)		
3 Kaynaklı (Sadece biri kapalı) (1 adet sipariş edilmelidir)	48610	28.480,70
2 Kaynaklı (1 Kuplaj) (1 adet sipariş edilmelidir)	48609	39.476,70
2 Kaynaklı + Yedeklemeli (1 adet sipariş edilmelidir)	48608	16.255,00
* Adaptasyon plakaları hem sabit hem çekmeceli tip devre kesiciler için kullanılabilir.		
Otomatizm ünitesi		
(ACP + BA) 220 - 240 V 50/60 Hz NS ve MasterPact için	29470	20.974,00
(ACP + BA) 380 - 415 V 50/60 Hz NS ve MasterPact için	29471	20.974,00
(ACP + UA) 220 - 240 V 50/60 Hz NS ve MasterPact için	29472	21.924,00
(ACP + UA) 380 - 415 V 50/60 Hz NS ve MasterPact için	29473	21.924,00
IVE elektriksel kilitleme ünitesi	29352	7.764,00
Adaptör kit	54655	2.629,00
PF kapamaya hazır kontak (NT / NW, sabit)	47342	1.321,10
PF kapamaya hazır kontak (NT çekmeceli)	47432	1.321,10
PF kapamaya hazır kontak (NW çekmeceli)	48469	1.321,10

⁽¹⁾ BA: Şebeke-şebeke enversör set için otomatizm ünitesi

⁽²⁾ UA: Şebeke-jeneratör enversör set için otomatizm ünitesi

⁽³⁾ 29472, 220/240 V AC uygulamalarda F-N, F-F ve 3F üzerinden kontrol yapar.

⁽⁴⁾ 29473, 380/415 V AC uygulamalarda F-F ve 3F üzerinden kontrol yapar.

⁽⁵⁾ IVE, motor mekanizması ve otomatizm ünitesinin besleme gerilimleri aynı olmalıdır.

⁽⁶⁾ 3 adet veya çekmeceli tip MasterPact devre kesici ile yapılan enversör set için lütfen bize danışınız.

H3

Kaynak Transfer Sistemleri

ComPacT NSX100-630, ComPacT NS630b-1600,
ComPacT INS/INV, MasterPact

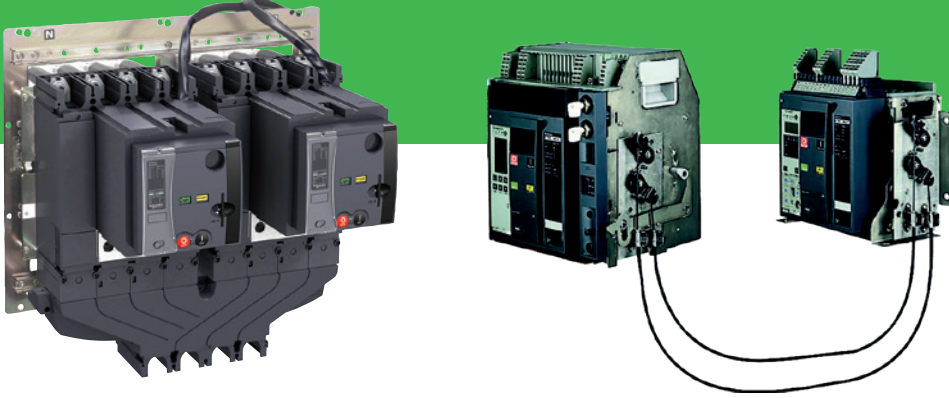

Kaynak transfer sistemleri ile verimli enerji yönetimi ve hizmet sürekliliği

Alçak gerilimde kritik uygulamalarda hizmet sürekliliğini sağlamak için söz konusu kurulum en az 2 kaynağa bağlı olmalıdır.

① Normal kaynak (N)

② Değişen kaynak (R)*

Normal kaynak devrede değilken veya kalitesi/uygunluğu artık garanti edilmediğinde, kurulumun enerjisiz kalmaması için devreye alınır.

Kaynak transfer sistemi, yükü (bir kısmını ya da tamamını) bir kaynaktan diğerine aktarmaya yarar.

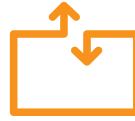

Kaynak transfer sisteminin temel özellikleri

- > Bir kaynak transfer sistemi ile, dış koşullara dayalı bir otomatik olarak transfer yönetimi yapılabilir.
- > Bir kaynaktan diğerine transfer işlemi manuel ya da otomatik olarak yapılabilir.
- > Bir kaynak transfer sistemi uygulaması devre kesiciler, yük ayırıcılar veya kontaktörlerden oluşur.

* Değişen kaynak (R), normal kaynak karakteristiklerinden farklı bir başka kaynak ya da bir jeneratör olabilir.



EcoStruxure™
Bileşenleri

Enerlin'X ile Akıllı
Pano Mimarisi



Enerji Dağıtımını Yeniden Tanımlıyoruz



Ölç

Bağlan

Harekete Geç



se.com/tr

Life Is On

Schneider
Electric

Enerlin'X ile Akıllı Pano Mimarisi

Gerçek Zamanlı Yerde İzleme ve Kontrol

Çevrim İçi Enerji Yönetimi Hizmetleri

Tasarruf Et

FDM128
Dokunmatik Ekranlı Görüntüleme
Modülü

Ağ Geçitleri Arayüzleri;
Com'X 510
IFE
Com'X 210
Smartlink IP

PME *
Power Monitoring Expert

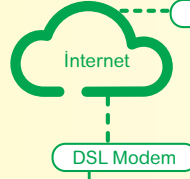

Energy Operations*

Bağlan

Ölç

11

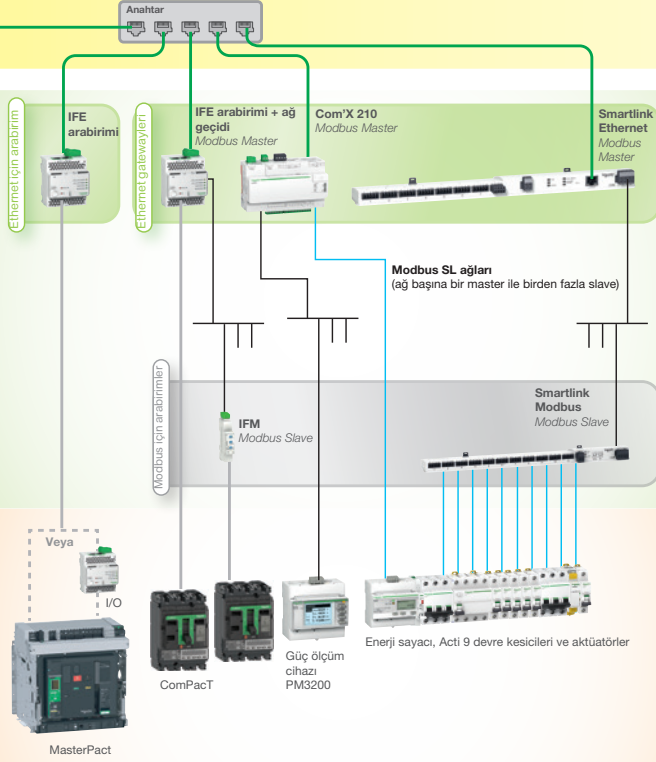

* Enerji Yönetimi Yazılımları PME Power Monitoring Expert ve Energy Operation hakkında daha fazla bilgi için; Müşteri Destek Merkezi: 444 30 30

- Ethernet
- Modbus
- ULP
- Fiziksel kablo bağlantılı

ULP sistemi, devre kesicilerin izlenmesi ve kontrolü için tasarlanmış hızlı bir haberleşme bağlantısıdır. 5 ölçüm cihazına kadar kablo segmentiyle bir RS485 fiziksel bağlantısına dayalı ve zorlu ortamlara uygundur. Farklı uzunluklarda konnektörlü 6 kablo seçeneği sunulmaktadır.

IFE arabirimi: Ethernet arabirim modülüne ULP. ULP portunda bulunan herhangi bir devre kesiciye IP adresi sağlar. IFE arabirimi, devre kesiciden elde edilen mevcut tüm verileri Ethernet uyumlu bir ekran (IFM128), ortak bir bilgisayar tarayıcısı ya da bir Ethernet arabirimi üzerinden erişilebilir kılar. IFE arabirimi + gateway sürümleri, kendi web sayfalarını oluşturur.

IFM: Modbus Arabirim modülüne ULP ULP portuna bağlı bir devre kesiciden elde edilen mevcut tüm verileri, bir Modbus ağı üzerinden erişilebilir kılar. IFM, herhangi bir Modbus master üzerinden erişilebilen bir Modbus slave gibi davranır (IFE arabirimi + gateway, Acti 9 Smartlink Ethernet veya Com'X 210).

I/O: I/O uygulama modülü I/O, ULP bağlantılı kesiciler için tasarlanmıştır. Devre kesici etrafındaki CE, CD, CT kontakları ve uygulama kontrolleri (aydınlatma veya yük kontrolü, soğutma sistemi, darbe ölçümlerinin toplanması...) aracılığıyla çekmece konumunun izlenmesini sağlar.

ComPact NSX, ComPact NS, MasterPact NT/NW ve MTZ İÇİN HABERLEŞME BİLEŞENLERİ

Sabit MasterPact devre kesici

Çekmeceli MasterPact devre kesici

Sabit ComPact NSX devre kesici

Çekmeceli ComPact NSX devre kesici

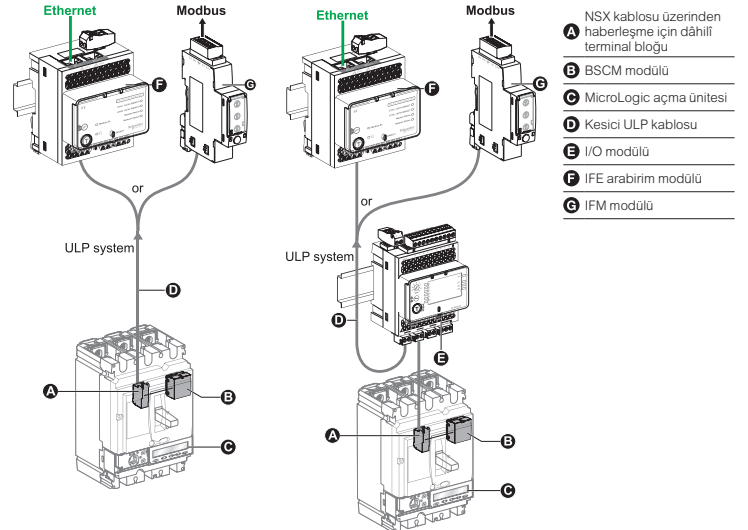
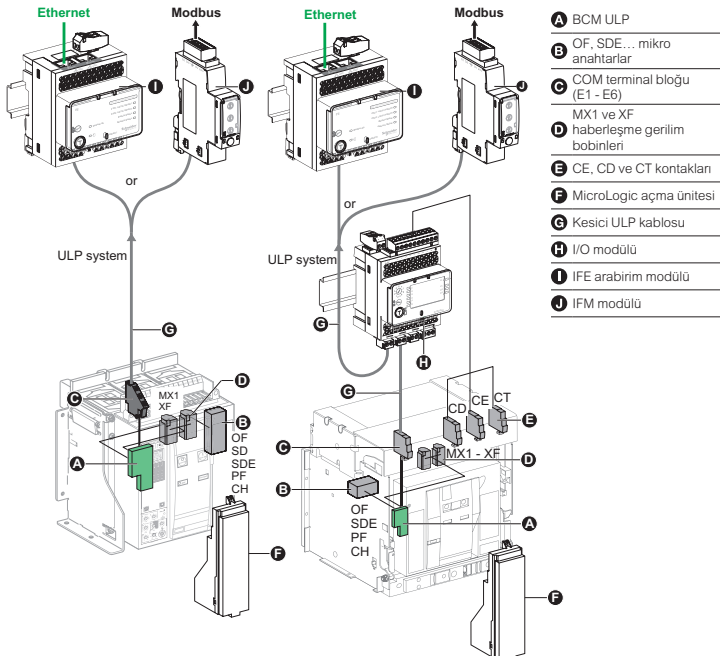

EcoStruxure™ Power

Akıllı Pano Haberleşme Bileşenleri - Enerlin'X

Life Is On

Schneider
Electric



FDM128



I/O MODÜL



COM'X510



IFM



IFE



SMARTLINK SI B



REFLEX



RCA



BCM ULP



NSX CORD

Tip	Açıklama	Referans	Fiyat (TL)
-----	----------	----------	------------

Pano gösterge modülleri

Pano gösterge modülleri	FDM 128 Pano gösterge modülü	LV434128	11.910,00
	FDM 121 Pano gösterge modülü	TRV00121	3.968,00
	FDM121 Referans kiti (ComPacT NSX için)*	FDM121NSX	7.305,00
	FDM121 Referans kiti (ComPacT NS, MasterPact NT ve NW için)**	FDM121	10.197,70

Aksesuarları

Aksesuarları	Hat sonlandırıcı (FDM 121 için kullanılır)	TRV00880	382,00
--------------	--	--------------------------	--------

*FDM121NSX referansının siparişi açıldığı takdirde TRV00121, LV454444, LV434202 ve TRV00880 referansları birlikte sevk edilecektir.

**FDM121 referansının siparişi açıldığı takdirde TRV00121, LV454444, LV434197 ve TRV00880 referansları birlikte sevk edilecektir.

Giriş-çıkış modülü

	I/O Giriş-çıkış Modülü (Çekmece durum bilgisi)	LV434063	8.099,00
--	--	--------------------------	----------

Veri kaydedici ve web sunucuları, Gateway ve arayüzler

Veri kaydedici - web sunucuları ve aksesuarları	Com'X 210	EBX210	12.896,00
	Com'X 510	EBX510	15.815,00

Gateway ve aksesuarları

Gateway ve aksesuarları	Link150 Gateway (EGX100MG yerine gelmiştir)	EGX150	7.894,00
	IFE devre kesici ethernet arayüzü ve Gateway	LV434002	11.272,00

Arayüzler ve aksesuarları

Arayüzler ve aksesuarları	IFM Devre kesici Modbus arayüzü	LV434000	3.016,00
	IFM istifleme soketi (10'LU)	TRV00217	2.926,00
	IFE devre kesici ethernet arayüzü	LV434001	8.099,00

Smartlink

Smartlink ve Aksesuarları

UYARI: Fiyatlar Euro'dur.	Smartlink SI D ethernet	A9XMWD20	240 EUR
UYARI: Fiyatlar Euro'dur.	Smartlink SI B ethernet	A9XMZA08	550 EUR

Aksesuarları

Aksesuarları	RCA uzaktan kapama modülü 3P/4P (Haberleşmeli)	A9C70124	5.640,00
	Reflex manevra modülü	A9C18195	3.045,00
	iACT24 230VAC	A9C15924	1.386,00
	iATL24 230VAC	A9C15424	1.386,00
	iOF+SD24	A9A26897	413,00
	OF+SD24	A9N26899	577,00
	RJ45 / RJ45 3m x 5	TRV00830	1.635,00
	6 orta kablo:160 mm	A9XCAM06	877,00
	6 uzun kablo:870 mm	A9XCAL06	1.006,00
	6 uzun kablo:870 mm	A9XCAU06	877,00
	12 5 PIM konnektör (Ti24)	A9XC2412	928,00
	Din ray için montaj kiti	A9XMFA04	825,00

Devre kesici aksesuarları

Veri iletişim modülü	BSCM Modülü (ComPacT NSX için)	LV434205	3.458,00
Kablolar	ComPacT NSX Haberleşme kablosu 0,35 m	LV434200	1.230,00
	ComPacT NSX Haberleşme kablosu 1,3m	LV434201	1.276,00
	ComPacT NSX Haberleşme kablosu 3m	LV434202	1.319,00

12



Enerji İzleme Çözümleri



Enerji Verimliliği için İlk Adım



se.com/tr

Life Is On

Schneider
Electric



Fider Uygulamalarınız İçin Uygun Çözüm

- Kompakt, 3-faz, çok fonksiyonlu enerji kalite analizörü
- Esnek ve modüler
- Yüksek doğruluk payı, adapte edilebilir



PowerLogic ION7400

se.com/tr

Life Is On

Schneider
Electric



Enerji Yönetimi Yazılımları

Enerji dağıtım sistemini izleyerek ve kontrol ederek, binanın/tesisin sürdürülebilir olmasını sağlayın.

EcoStruxure™ PME

- Hassas dağıtım ekipmanlarının izlenmesi
- Detaylı güç kalitesi raporları ve tüketim tabloları
- ISO50001 sertifikalı

EcoStruxure™ PSO

- Animasyonlu tek-hat şemalarının gerçek zamanlı kontrolü
- Zamana bağlı olayların analizi
- ISO50001 sertifikalı



se.com/tr

Life Is On

Schneider
Electric

	DM6x00H	IEM	PM2000	PM3000	PM5000	PM8000
	Giriş	Orta	Orta	Orta	Orta	Gelişmiş
Giriş, çıkış, besleme Gücü						
3-faz/ tek faz	+	+	+	+	+	+
Dijital I/O & Analog I/O (baz model)	0	2/2 & 0/0	2/2 & 2/2	2/2 & 0/0	2/2 & 0/0	3/1 & 0/0
Dijital I/O & Analog I/O (ek kartlarla)	0	2/2 & 0/0	2/2 & 2/2	2/2 & 0/0	2/2 & 0/0	27/9 & 16/8
Güç besleme (L-L)	35- 600 V	80- 570 V	35- 480 V	80- 570 V	35- 690 V	100- 690 V
Güç besleme (L-N)	-	50- 330 V	20- 277 V	50- 330 V	20- 277 V	57- 400 V
Güç ve enerji ölçümleri						
Gerilim, akım, frekans, güç faktörü	+	+	+	+	+	+
Gerilim, akım, frekans, güç faktörü	-	+	+	+	+	+
Güç & Demand	-	•	+	+	+	+
IEC/ ANSI enerji doğruluk sınıfı (Class)	1	0.5	0.5	0.5	0.2 / 0.5	0.2
Örnekleme sayısı	32	32	64	32	32/64/128	256
Haberleşme						
Ethernet: Bakır	-	-	-	-	•	+
Ethernet- seri çevirici	-	-	-	-	•	+
Modbus RTU (RS485)	•	•	•	•	+	+
Web sunucu	-	-	-	-	•	+
Modbus TCP/IP (Ethernet)	-	-	-	-	•	+
DNP protokolü	-	-	-	-	+	+
IEC61850 protokolü	-	-	-	-	-	+
BACnet	-	•	-	-	•	-
Güç kalitesi analizi						
EN50160 uygunluk raporlaması/ IEC 6100-4-30 Class S	-	-	-	-	•	+(S)
Gerilim dalgalanması (sag/swell) & yönlü arıza kaydı	-	-	-	-	•	+
Harmonik bozulma toplam	-	-	+	-	+	+
Harmonik bozulma (tek tek)	-	-	+	-	+	+
Dalgaformu kaydı	-	-	-	-	•	+
Kaçak akım ölçümü	-	-	-	-	•	-
Entegre data ve olay kaydı						
Hafıza (maks)	-	-	-	-	1.1 MB	512 MB
Trend çizme & Geleceğe dönük tahmin kaydı & Faturalama	-	-	-	-	-	+
Minimum ve maksimum	-	-	+	+	+	+
Zaman etiketli olay ve alarmlar	-	-	+	•	+	+
Zaman etiketleme çözünürlüğü (saniye)	-	-	1	1	1	0,001
Zaman senkronizasyon	-	-	-	-	-	-
Haberleşme						
Alarmları loglama & alarm durumunda mesaj atma	-	-	•	-	+	+
Data kaydının tetiklenmesi & dalga-formu yakalama	-	-	-	-	-	+
Röle veya dijital çıkışların tetiklenmesi	-	-	+	+	+	+

+ Mevcut - Mevcut Değil • Modele göre opsiyonel olarak değişmektedir.



iEM3100



iEM3200



PM3200



METSEPM21**



METSEPM22**



METSEPM5100



METSEPM5340



METSEPM5663RD



METSEPM82**

Tanım	Açıklama	Referans	Fiyat(TL)
-------	----------	----------	-----------

Kilowatt - Saat ölçerler ve multimetreler

iEM3000 serisi, DIN ray tipi

iEM3100 Serisi 3faz kWh ölçer 63A	iEM3150-Modbus	A9MEM3150	3.191,00
iEM3100 Serisi 3faz kWh ölçer 63A	iEM3155-Modbus-MID	A9MEM3155	3.528,00
iEM3100 Serisi 3faz kWh ölçer 63A	iEM3165-BACnet-MID	A9MEM3165	4.211,00
iEM3200 Serisi 3faz kWh ölçer(*)	iEM3250-Modbus	A9MEM3250	3.191,00
iEM3200 Serisi 3faz kWh ölçer(*)	iEM3255-Modbus-MID	A9MEM3255	3.531,00
iEM3200 Serisi 3faz kWh ölçer(*)	iEM3265-BACnet-MID	A9MEM3265	4.306,00
iEM3300 Serisi 3faz kWh ölçer 125A	iEM3350-Modbus	A9MEM3350	4.854,00
iEM3300 Serisi 3faz kWh ölçer 125A	iEM3355-Modbus-MID	A9MEM3355	5.226,00
iEM3300 Serisi 3faz kWh ölçer 125A	iEM3365-BACnet-MID	A9MEM3365	5.999,00

* iEM3200 Serisinde harici olarak akım trafosu kullanmanız gerekmektedir.

Multimetreler

DM6000H serisi, pano tipi

DM6000H Serisi Multimetreler	DM6000H	METSEDM6000HCL10NC	999,00
DM6000H Serisi Multimetreler	DM6200H Modbus haberleşmeli	METSEDM6200HCL10RS	1.293,00

PM3200 serisi, DIN ray tipi

PM3200 (CT/5A) enerji analizörü	PM3200, temel enerji analizörü	METSEPM3200	3.183,00
PM3200 (CT/5A) enerji analizörü	PM3210, darbe çıkışlı	METSEPM3210	3.243,00
PM3200 (CT/5A) enerji analizörü	PM3250, Modbus haberleşmeli	METSEPM3250	3.474,00
PM3200 (CT/5A) enerji analizörü	PM3255, Modbus haberleşmeli, dahili hafıza	METSEPM3255	3.602,00

Orta Seviye Enerji Analizörleri

PM2000 Serisi

PM2000 Serisi enerji analizörü	PM2110 LED THD POP Class 1.0	METSEPM2110	2.552,00
PM2000 Serisi enerji analizörü	PM2120 LED THD RS485 RTC 15.Har Class 1.0	METSEPM2120	2.736,00
PM2000 Serisi enerji analizörü	PM2130 LED 31. Har, Veri Kaydı, Class 0.5	METSEPM2130	2.893,00
PM2000 Serisi enerji analizörü	PM2210 LCD POP	METSEPM2210	3.121,00
PM2000 Serisi enerji analizörü	PM2210R LCD POP, RJ45 akım trafosu bağlantılı	METSEPM2210R	3.125,00
PM2000 Serisi enerji analizörü	PM2220 LCD RS485 Min/Max RTC 15. Harmonik	METSEPM2220	3.356,00
PM2000 Serisi enerji analizörü	PM2220R LCD RS485 Min/Max RTC 15. Harmonik, RJ45 akım trafosu bağlantılı	METSEPM2220R	3.301,00
PM2000 Serisi enerji analizörü	PM2230 LCD RS485 Min/Max RTC 31. Harmonik, Veri Kaydı, Class 0.5	METSEPM2230	3.548,00
PM2000 Serisi enerji analizörü aksesuarları	PM2x30 Dijital IO Modül 2-IO 14	METSEPM2KDGTIO022	845,00
PM2000 Serisi enerji analizörü aksesuarları	PM2x30 Analog IO Modül 2-IO 14	METSEPM2KANLIO022	1.036,00
PM2000 Serisi enerji analizörü aksesuarları	PM2x30 Analog IO Modül 1-IO 14	METSEPM2KANLIO011	860,00

Üst Seviye Enerji Analizörleri

PM5000 Serisi

PM5000 Serisi enerji analizörü	PM5100, 0.5S, 15.harmonik, 1DO	METSEPM5100	4.874,00
PM5000 Serisi enerji analizörü	PM5110, 0.5S, 15.harmonik, 1DO, Modbus seri bağlantı	METSEPM5110	5.159,00
PM5000 Serisi enerji analizörü	PM5310, 0.5S, 31.harmonik, 2DI/2DO, Modbus seri bağlantı	METSEPM5310	5.847,00
PM5000 Serisi enerji analizörü	PM5310, 0.5S, 31.harmonik, 2DI/2DO, Modbus seri bağlantı	METSEPM5310R	6.009,00
PM5000 Serisi enerji analizörü	PM5310, 0.5S, 31.harmonik, 2DI/2DO, Modbus seri bağlantı	METSEPM5320R	6.491,00
PM5000 Serisi enerji analizörü	PM5320, 0.5S, 31.harmonik, 2DI/2DO, RJ45 LVCT, Ethernet	METSEPM5320	6.232,00
PM5000 Serisi enerji analizörü	PM5340, 0.5S, 31.harmonik, 2DI/2DO, 2 Röle, Modbus TCP ethernet	METSEPM5340	6.564,00
PM5000 Serisi enerji analizörü	PM5350, 0.5S, 15.harmonik, 4DI/2DO, Modbus seri bağlantı	METSEPM5350	4.867,00
PM5000 Serisi enerji analizörü	PM5350PB, 0.5S, 15.harmonik, 4DI/2DO, Modbus seri bağlantı	METSEPM5350PB	5.355,00
PM5000 Serisi enerji analizörü	PM5560, 0.2S, 63.harmonik, 4DI/2DO, Modbus seri bağlantı, 2 ethernet, yeni BacNet	METSEPM5560	10.753,00
PM5000 Serisi enerji analizörü	PM5563, 0.2S, 63.harmonik, 4DI/2DO, Modbus seri bağlantı, 2 ethernet, ekranlı, yeni BacNet	METSEPM5563	9.611,00
PM5000 Serisi enerji analizörü	PM5563, 0.2S, 63.harmonik, 4DI/2DO, Modbus seri bağlantı, 2 ethernet, ekranlı, yeni BacNet	METSEPM5563RD	12.578,00
PM5000 Serisi enerji analizörü	PM5570, 0.2S, 63.harmonik, 4DI/2DO, 2AI, Modbus seri bağlantı, 2 ethernet	METSEPM5570	10.815,00
PM5000 Serisi enerji analizörü	PM5580, 0.2S, 63.harmonik, 4DI/2DO, Modbus seri bağlantı, 2 ethernet, 24V DC	METSEPM5580	11.295,00
PM5000 Serisi enerji analizörü	PM5650, 0.2S, 63.harmonik, 4DI/2DO, Modbus seri bağlantı, 2 ethernet, Dalgaformu yakalama, Sag/Swell tespiti	METSEPM5650	12.880,00
PM5000 Serisi enerji analizörü	PM5660, 0.2S, 63.harmonik, 4DI/2DO, Modbus seri bağlantı, 2 ethernet, kaçak akım izleme	METSEPM5660	11.655,00
PM5000 Serisi enerji analizörü	PM5760, 0.2S, 63.harmonik, 4DI/2DO, Modbus seri bağlantı, 2 ethernet, kaçak akım izleme, Dalgaformu yakalama, Sag/Swell tespiti	METSEPM5760	14.419,00
PM5000 Serisi enerji analizörü aksesuarları	PM5563 harici ekranı	METSEPM5RD	3.456,00

PM8000 Serisi / ION7400 Serileri

Tanım	Açıklama	Referans	Fiyat (EUR)
PM8000 Serisi enerji kalite analizörü	PM8000 Pano Monte Ekranlı 24V DC	METSEPM8210	1.763,00
PM8000 Serisi enerji kalite analizörü	PM8000 DIN Rayı Monte Ekranlı 24V DC	METSEPM8213	1.599,00
PM8000 Serisi enerji kalite analizörü	PM8000 DIN Rayı Monte Uzaktan İzleme 24V DC	METSEPM8214	2.127,00
PM8000 Serisi enerji kalite analizörü	PM8000 Pano Monte Ekranlı	METSEPM8240	1.616,00
PM8000 Serisi enerji kalite analizörü	PM8000 DIN Rayı Monte Ekranlı	METSEPM8243	1.459,00
PM8000 Serisi enerji kalite analizörü	PM8000 Din Rayı Monte Uzaktan İzleme	METSEPM8244	1.943,00
PM8000 / ION7400 aksesuarları	Uzaktan izleme, renkli LCD, 96x96	METSEPM89RD96	803,00
PM8000 / ION7400 aksesuarları	Yedek donanım kiti, PM8000	METSEPM89HWK	95,00
PM8000 / ION7400 aksesuarları	Yedek donanım kiti, PM8000, uzaktan izle	METSEPM89DHWK	79,00
PM8000 / ION7400 aksesuarları	Mühürleme kiti	METSEPM8000SK	79,00
PM8000 / ION7400 aksesuarları	RMD montaj adaptörü	METSEPM8000SK	231,00
PM8000 / ION7400 aksesuarları	Ekran kablosu, 10m	METSEPM8000SK	81,00
PM8000 / ION7400 aksesuarları	I/O module, 6 DI, 2 Form-C Output	METSEPM89M2600	326,00
PM8000 / ION7400 aksesuarları	I/O module, 4 AI, 2 AO	METSEPM89M0024	629,00

*ION9000, ION7650 ve ION7400 fiyatları için satış temsilcinize danışın veya müşteri destek merkezimiz 444 30 30'u arayın.

PM2000 Serisi enerji analizörleri

Özellikler	PM2110	PM2120	PM2130	PM2210	PM2220	PM2230
Doğruluk Sınıfı (Wh)	1.0		0.5S	1.0		0.5S
Doğruluk Sınıfı (VARh)	1.0					
Doğruluk Sınıfı (VAh)	+/- %0.5					
Akım (Faz aşına, ortalama ve hesaplanan nötr)	■					
Gerilim (Faz-nötr, fazlar arası ve ortalama)	■					
Güç faktörü	Gerçek GF	Gerçek PF Değişen PF*		Gerçek GF	Gerçek PF Değişen PF*	
Frekans (herhangi bir faz üzerinden)	■					
Güç (W, VA, VAR : faz başına ve toplam)	■					
3 Faz Dengesizliği %	Akım	Akım Gerilim*		Akım	Akım Gerilim*	
Talep Parametreleri (Gerçek zamanlı, öngörülmesi ve tepe değerler ; W, VA, VAR, A) Tarih ve saat etiketlemesi (tepe talep değeri için)	■ (zaman etiketsiz)	■		■ (zaman etiketsiz)	■	
Enerji (Wh, Vah, VARh ; 4 kadran) Gönderildi (Import), Alındı (Export)	Gönderildi, Alındı	Gönderildi, Alındı Toplam*, Net*, Son Resetleme*		Gönderildi, Alındı Toplam, Net	Gönderildi, Alındı Toplam*, Net*, Son Resetleme*	
Aktif yük sayacı, ölçme süresi, çalışma süresi ve güç çıkış sayacı	Haberleşme ile		■			
THD (Fazlar arası ya da faz nötr gerilim, faz başı akım)	■					
Fazbaşına gerilim, akım harmonikleri		>=15.	>=31.		>=15.	>=31.
Min/Maks gerçek zamanlı saat - tarih saat etiketlemesi ile (Ortalama ya da toplam faz-faz, faz-nötr akım, GF, Hz, W, VA, VAR)	■					
Haberleşme	Darbe Çıkış	RS-485		Darbe Çıkış	RS-485	
Harici Analog Giriş Çıkış Modülü (2 giriş 2 çıkış)	■		■		■	
Harici Dijital Giriş Çıkış Modülü (2 giriş 2 çıkış)	■		■		■	
Veri kaydetme (2 parametreye kadar) Güç (W, VA, VAR) Çift yönlü enerji (+/-Wh, +/-Vah, +/-VARh) Talep değerler (W, VA, VAR - süre aralıkları ayarlanabilir)	■		■		■	
Ortalama Gerilim, Ortalam Akım, Toplam Aktif Güç ve Enerji Değerleri Ekran görüntüsü - 12 am Snapshot					■	
Kullanıcı tarafından belirlenen birimler ile tüketim gösterimi (CO ₂ salınımı, enerji maliyetleri vb.)					■	



















*Haberleşme üzerinden görülebilir.

**Her Giriş Çıkış Modülü PM2130 ya da PM2230 ile birlikte kullanılabilir. Bu modülle kumanda gerilimi faz nötr 90-300VAC / DC olabilir.

PM5000 Serisi enerji analizörleri

Özellikler	PM5100		PM5300				PM5500	
	PM5100	PM5110	PM5310	PM5320	PM5330	PM5340	PM5560	PM5563
Kurulum								
Hızlı kurulum, entegre ekranlı panel montajı	■	■	■	■	■	■	■	-
Hızlı kurulum, DIN rayına monte edilebilir	-	-	-	-	-	-	-	■
Doğruluk	0.5S	0.5S	0.5S	0.5S	0.5S	0.5S	0.2S	0.2S
Ekran								
Arka aydınlatmalı LCD, çoklu dil seçeneği, çubuk grafikler, 6 hat, 4 eş zamanlı değer	■	■	■	■	■	■	■	■
Güç ve enerji ölçümü								
Trifaze gerilim, akım, güç, talep, enerji, frekans, güç faktörü	■	■	■	■	■	■	■	■
Çoklu tarife	-	-	4	4	4	4	8	8
Güç kalitesi analizi								
THD, thd, TDD	■	■	■	■	■	■	■	■
Harmonikler, ayrı ayrı (tek)	15.	15.	31.	31.	31.	31.	63.	63.
I/O'lar ve röleler								
I/O'lar	1DO	1DO	2DI/2DO	2DI/2DO	2DI/2DO	2DI/2DO	4DI/2DO	4DI/2DO
Röleler	0	0	0	0	2	2	0	0
Alarmlar ve kontrol								
Alarmlar	33	33	35	35	35	35	52	52
Nokta yanıtama süresini ayarlayın, saniye	1	1	1	1	1	1	1	1
Tel ve çok koşullu alarmlar	-	-	■	■	■	■	■	■
Boolean alarm lojiji	-	-	-	-	-	-	■	■
Haberleşmeler								
Modbus protokollü seri bağlantı noktaları	-	1	1	-	1	-	1	1
Modbus TCP protokollü Ethernet bağlantı noktası	-	-	-	1	-	1	2**	2**
Web sayfaları ile dâhilî web sunucusu	-	-	-	-	-	-	■	■
MID'ye hazır uyumluluk, EN50470-1/3, Ek B ve Ek D Sınıf C		PM5111			PM5331	PM5341	PM5561	

J3

Uygun Kablo Çapı/Bara Ölçüsü	Çevrim Oranı	Maksimum Güç	Referans	Fiyat (TL)	
Ölçü akım trafoları (Doğruluk sınıfı : 0,5)					
* Doğruluk sınıfları belirtilen referanslarda 1'dir.					
** Doğruluk sınıfları belirtilen referanslarda 3'tür.					
	21 mm	40/5	1VA**	METSECT5CC004	312,00
	21 mm	50/5	1,25VA*	METSECT5CC005	312,00
	21 mm	60/5	1,25VA*	METSECT5CC006	312,00
	21 mm	75/5	2,5 VA*	METSECT5CC008	312,00
	21 mm	100/5	2 VA	METSECT5CC010	312,00
	21 mm	125/5	2,5 VA	METSECT5CC013	312,00
	21 mm	150/5	3 VA	METSECT5CC015	315,00
	21 mm	200/5	4 VA	METSECT5CC020	332,00
	21 mm	250/5	5 VA	METSECT5CC025	342,00
	32 x 65 mm	400/5	4 VA	METSECT5DA040	626,00
	32 x 65 mm	500/5	8 VA	METSECT5DA050	626,00
	32 x 65 mm	600/5	8 VA	METSECT5DA060	626,00
	32 x 65 mm	800/5	12 VA	METSECT5DA080	658,00
	32 x 65 mm	1000/5	15 VA	METSECT5DA100	765,00
	32 x 65 mm	1250/5	15 VA	METSECT5DA125	792,00
	32 x 65 mm	1500/5	20 VA	METSECT5DA150	859,00
	38 x 127 mm	1000/5	6 VA	METSECT5DB100	1.156,00
	38 x 127 mm	1250/5	8 VA	METSECT5DB125	1.229,00
	38 x 127 mm	1500/5	10 VA	METSECT5DB150	1.256,00
	38 x 127 mm	2000/5	15 VA	METSECT5DB200	1.294,00
	38 x 127 mm	2500/5	20 VA	METSECT5DB250	1.456,00
	38 x 127 mm	3000/5	25 VA	METSECT5DB300	1.491,00
	52 x 127 mm	2000/5	25 VA	METSECT5DC200	1.367,00
	52 x 127 mm	2500/5	30 VA	METSECT5DC250	1.491,00
	52 x 127 mm	3000/5	30 VA	METSECT5DC300	1.491,00
	52 x 127 mm	4000/5	30 VA	METSECT5DC400	1.685,00
	34 x 84 mm	1000/5	10 VA	METSECT5DD100	1.005,00
	34 x 84 mm	1250/5	12 VA	METSECT5DD125	989,00
	34 x 84 mm	1500/5	15 VA	METSECT5DD150	989,00
	54 x 102 mm	1000/5	12 VA	METSECT5DE100	1.046,00
	54 x 102 mm	1250/5	15 VA	METSECT5DE125	1.156,00
	54 x 102 mm	1500/5	20 VA	METSECT5DE150	1.156,00
	54 x 102 mm	2000/5	20 VA	METSECT5DE200	1.247,00
	38 x 102 mm	1250/5	12 VA	METSECT5DH125	1.156,00
	38 x 102 mm	1500/5	12 VA	METSECT5DH150	1.156,00
	38 x 102 mm	2000/5	20 VA	METSECT5DH200	1.247,00
	10 x 32 mm	150/5	3 VA	METSECT5MA015	342,00
	10 x 32 mm	200/5	4 VA	METSECT5MA020	342,00
	10 x 32 mm	250/5	6 VA	METSECT5MA025	342,00
	10 x 32 mm	300/5	8 VA	METSECT5MA030	361,00
	10 x 32 mm	400/5	10 VA	METSECT5MA040	391,00
	12 x 40 mm	250/5	3 VA	METSECT5MB025	391,00
	12 x 40 mm	300/5	4 VA	METSECT5MB030	410,00
	12 x 40 mm	400/5	6 VA	METSECT5MB040	413,00
	10 x 40 mm	250/5	3 VA	METSECT5MC025	413,00
	10 x 40 mm	300/5	5 VA	METSECT5MC030	421,00
	10 x 40 mm	400/5	8 VA	METSECT5MC040	431,00
	10 x 40 mm	500/5	10 VA	METSECT5MC050	439,00
	10 x 40 mm	600/5	12 VA	METSECT5MC060	460,00
	10 x 40 mm	800/5	10 VA	METSECT5MC080	536,00
	12 x 50 mm	500/5	4 VA	METSECT5MD050	545,00
	12 x 50 mm	600/5	6 VA	METSECT5MD060	545,00
	12 x 50 mm	800/5	8 VA	METSECT5MD080	619,00
	55 x 165 mm	5000/5	60 VA	METSECT5VW500	10.057,00
	55 x 165 mm	6000/5	70 VA	METSECT5VW600	10.057,00



PowerTag ile Panolarınız Daha Akıllı ve Dijital

"Takın, Görüntüleyin, Koruyun"

Tesis Yöneticisi Akin ile Tanışın

Sorumlu olduğu elektrik şebekesi yıllar önce tasarlanmış ve izleme ve ölçme özellikleri sınırlı.

Akin, aşağıdaki amaçlarla elektrik şebekesinin durumu hakkında bilgi sahibi olmak istiyor:

- Enerji tüketimini ve verimliliğini daha iyi anlama,
- Önleyici bakım uygulama,
- Şebekede sorun halinde sorunun kaynağını belirleme ve minimum kesintiyle daha hızlı hizmete alma.

Acti9 PowerTag ailesinin bu eski model elektrik tesisatına ekleyeceği izleme özellikleri, Akin'in tesisat verimliliğini artırmasına ve gücün sürekliliğini sağlamasına yardımcı olacaktır

Kablosuz teknoloji sayesinde hızlı ve kolay kurulum

- Sigorta üzerine adapte edilebilen küçük boyutu sayesinde mevcut dağıtım panolarında sınırlı alana uygundur.
- Güç kabloları ve bara sökülmeden kurulum yapılabilir.
- Dahili web sayfası veya EcoStruxure™ Power Commission aracılığıyla kolay devreye alma.

Kullanılan ürünler

Ürün	İşlev	Referans
PowerTag Link	20 adete kadar kablosuz cihaz için ağ geçidi	A9XMWD20
PowerTag Display	Kablosuz ekran	A9XMWRD
PowerTag Energy	63 A - 630 A enerji sensörü	Modele bağlıdır
PowerTag Energy	200 A - 2000 A Rope enerji sensörü	A9MEM159•
PowerTag Energy	160 A Flex enerji sensörü	A9MEM1580
PowerTag Control	1 Dijital Girişli modül	A9XMC1D3

PowerTag Sistemi hakkında daha fazla bilgi



QR kodunu tarayın veya tıklayın

se.com/tr

Life Is On

Schneider
Electric

Acti 9 - Enerji Yönetimi ve Kontrol Ürünleri

Acti 9 PowerTag

Acti 9 Smartlink

Life Is On

Schneider
Electric



A9MEM1541



A9MEM1580



A9MEM159*



A9MEM1560



A9XMWD20



A9XMZA08



A9XMSB11

Referans	Kutup	Maksimum Akım (A)	Açıklama	Fiyat (EUR)
PowerTag				
A9MEM1520	1P	63A	Wireless enerji sensörü	165,00
A9MEM1521	1P+N	63A	Wireless enerji sensörü otomatik sigorta üstten montaj	165,00
A9MEM1522	1P+N	63A	Wireless enerji sensörü otomatik sigorta altına montaj	165,00
A9MEM1540	3P	63A	Wireless enerji sensörü	242,00
A9MEM1541	3P+N	63A	Wireless enerji sensörü otomatik sigorta üstten montaj	242,00
A9MEM1542	3P+N	63A	Wireless enerji sensörü otomatik sigorta altına montaj	242,00
A9MEM1560	1P+N	63A	Wireless enerji sensörü otomatik sigorta üstten/alttan montaj	143,00
A9MEM1561	1P+N	63A	Wireless enerji sensörü otomatik sigorta üstten montaj	165,00
A9MEM1562	1P+N	63A	Wireless enerji sensörü otomatik sigorta altına montaj	165,00
A9MEM1563	1P+N (RCBO)	63A	Wireless enerji sensörü kaçak akım korumalı otomatik sigorta altına montaj	165,00
A9MEM1570	3P+N	63A	Wireless enerji sensörü otomatik sigorta üstten/alttan montaj	242,00
A9MEM1571	3P+N	63A	Wireless enerji sensörü otomatik sigorta üstten montaj	242,00
A9MEM1572	3P+N	63A	Wireless enerji sensörü otomatik sigorta altına montaj	242,00
A9MEM1573	3P	63A	Wireless enerji sensörü otomatik sigorta üstten/alttan montaj	200,00
A9MEM1580	3P+N	160A	Wireless enerji sensörü otomatik sigorta üstten/alttan montaj	267,75
A9MEM1590	3P+N	200A	Wireless enerji sensörü bara montaj	525,00
A9MEM1591	3P+N	600A	Wireless enerji sensörü bara montaj	572,25
A9MEM1592	3P+N	1000A	Wireless enerji sensörü bara montaj	588,00
A9MEM1593	3P+N	2000A	Wireless enerji sensörü bara montaj	630,00
A9XMC1D3			PowerTag C I/O Kontrol Modülü	-



- Dünyanın en küçük wireless enerji sensörü
- Son dağıtım noktasında bulunan yüklerin izlemesi ve görüntülenmesi
- Class1 aktif enerji ölçümü IEC 61557-12
- Akım, gerilim, güç, güç faktörü anlık değerlerin görüntülenmesi
- Aşırı yük ön alarmları (%50, %80)
- E-mail alarmları

Referans	Açıklama	Fiyat (EUR)
Acti9 Smartlink		
A9XMWD20	Smartlink SI D Ethernet - 20 PowerTag Cihazına kadar	240,00
A9XMWD100	Smartlink SI D Ethernet - 100 PowerTag Cihazına kadar	600,00
A9XMZA08	Smartlink SI B Ethernet	550,00

Acti9 Smartlink	Fiyat (TL)	
A9XMSB11	RS485 Modbus Konektörü	5.748,80

Facility Expert Small Business	Fiyat (EUR)	
A9XELC10	PowerTag Link C	-

Aksesuar	Fiyat (TL)	
A9C15924	iACT24 230 VAC	1.386,00
A9C15424	iATL24 230 VAC	1.386,00
A9A26897	iOF+SD24	413,00
A9N26899	OF+SD24	577,00
A9XCAM06	6 adet iki konektörlü kablo:160 mm	877,00
A9XCAH06	6 adet iki konektörlü kablo:450 mm	
A9XCAL06	6 adet iki konektörlü kablo:870 mm	1.006,00
A9XCAU06	6 adet bir konektörlü kablo:870 mm	877,00
A9XCAC01	1 adet bir konektörlü kablo:4000 mm	
A9XC2412	12 5 PIM Konektör (Ti24)	928,00
A9XMFA04	Din Ray için montaj kiti	825,00

J5

Uygun Kablo Çapı/Bara Ölçüsü	Çevrim Oranı	Maksimum Güç	Doğruluk Sınıfı	Referans	Fiyat (TL)
Ayrılabilir Tip Ölçü Akım Trafoları					
23 x 33 mm	100/5	1,25 VA	3	METSECT5GA010	1.681,00
23 x 33 mm	150/5	1,5 VA	3	METSECT5GA015	1.681,00
23 x 33 mm	200/5	2,5 VA	3	METSECT5GA020	1.681,00
23 x 33 mm	250/5	1,5 VA	1	METSECT5GA025	1.681,00
23 x 33 mm	300/5	3,75 VA	1	METSECT5GA030	1.681,00
23 x 33 mm	400/5	1 VA	0,5	METSECT5GA040	2.172,00
55 x 85 mm	250/5	1,5 VA	1	METSECT5GD025	1.752,00
55 x 85 mm	300/5	2,5 VA	1	METSECT5GD030	1.752,00
55 x 85 mm	400/5	1 VA	0,5	METSECT5GD040	2.007,00
55 x 85 mm	500/5	2,5 VA	0,5	METSECT5GD050	2.007,00
55 x 85 mm	600/5	2,5 VA	0,5	METSECT5GD060	2.007,00
55 x 85 mm	750/5	2,5 VA	0,5	METSECT5GD075	2.007,00
55 x 85 mm	800/5	2,5 VA	0,5	METSECT5GD080	2.007,00
55 x 85 mm	1000/5	5 VA	0,5	METSECT5GD100	2.007,00
85 x 125 mm	250/5	1,5 VA	1	METSECT5GG025	2.730,00
85 x 125 mm	300/5	2,5 VA	1	METSECT5GG030	2.730,00
85 x 125 mm	400/5	2,5 VA	1	METSECT5GG040	2.730,00
85 x 125 mm	500/5	2,5 VA	0,5	METSECT5GG050	2.730,00
85 x 125 mm	600/5	2,5 VA	0,5	METSECT5GG060	2.730,00
85 x 125 mm	750/5	2,5 VA	0,5	METSECT5GG075	2.730,00
85 x 125 mm	800/5	2,5 VA	0,5	METSECT5GG080	2.730,00
85 x 125 mm	1000/5	5 VA	0,5	METSECT5GG100	2.730,00
85 x 125 mm	1200/5	5 VA	0,5	METSECT5GG120	2.730,00
85 x 125 mm	1250/5	7,5 VA	0,5	METSECT5GG125	2.730,00
85 x 125 mm	1500/5	7,5 VA	0,5	METSECT5GG150	2.730,00
85 x 165 mm	1000/5	10 VA	1	METSECT5GJ100	3.452,00
85 x 165 mm	1200/5	10 VA	1	METSECT5GJ120	3.452,00
85 x 165 mm	1500/5	10 VA	1	METSECT5GJ150	3.452,00
85 x 165 mm	1600/5	10 VA	1	METSECT5GJ160	3.452,00
85 x 165 mm	2000/5	10 VA	1	METSECT5GJ200	3.452,00
85 x 165 mm	2500/5	10 VA	1	METSECT5GJ250	3.452,00
85 x 165 mm	3000/5	10 VA	1	METSECT5GJ300	3.452,00
85 x 165 mm	4000/5	10 VA	1	METSECT5GJ400	3.452,00
18,4 x 19 mm	150/5	1 VA	1	METSECT5HA015	1.366,00
18,4 x 19 mm	200/5	1,5 VA	1	METSECT5HA020	1.366,00
18,4 x 19 mm	250/5	1 VA	0,5	METSECT5HA025	1.366,00
10 x 32 mm	250/5	1 VA	1	METSECT5HD025	1.366,00
10 x 32 mm	300/5	1,5 VA	1	METSECT5HD030	1.366,00
10 x 32 mm	400/5	2,5 VA	1	METSECT5HD040	1.366,00
10 x 32 mm	500/5	1 VA	0,5	METSECT5HD050	1.565,00
Ø 32,5 mm	100/5	1,5 VA	3	METSECT5HG010	1.495,00
Ø 32,5 mm	125/5	2,5 VA	3	METSECT5HG013	1.495,00
Ø 32,5 mm	150/5	3 VA	3	METSECT5HG015	1.495,00
Ø 32,5 mm	200/5	3 VA	3	METSECT5HG020	1.495,00
Ø 32,5 mm	250/5	3 VA	3	METSECT5HG025	1.495,00
Ø 32,5 mm	300/5	2,5 VA	1	METSECT5HG030	1.495,00
Ø 32,5 mm	400/5	5 VA	1	METSECT5HG040	1.495,00
Ø 32,5 mm	500/5	5 VA	1	METSECT5HG050	1.495,00
Ø 32,5 mm	600/5	5 VA	1	METSECT5HG060	1.495,00
42,4 x 43 mm	300/5	2,5 VA	1	METSECT5HJ030	1.565,00
42,4 x 43 mm	400/5	5 VA	1	METSECT5HJ040	1.565,00
42,4 x 43 mm	500/5	5 VA	1	METSECT5HJ050	1.565,00
42,4 x 43 mm	600/5	2,5 VA	0,5	METSECT5HJ060	1.704,00
42,4 x 43 mm	750/5	2,5 VA	0,5	METSECT5HJ075	1.704,00
42,4 x 43 mm	800/5	2,5 VA	0,5	METSECT5HJ080	1.704,00
42,4 x 85 mm	300/5	2,5 VA	1	METSECT5HM030	1.821,00
42,4 x 85 mm	400/5	5 VA	1	METSECT5HM040	1.821,00
42,4 x 85 mm	500/5	5 VA	1	METSECT5HM050	1.821,00
42,4 x 85 mm	600/5	2,5 VA	0,5	METSECT5HM060	1.962,00
42,4 x 85 mm	750/5	2,5 VA	0,5	METSECT5HM075	1.962,00
42,4 x 85 mm	800/5	2,5 VA	0,5	METSECT5HM080	1.962,00
Ø 44 mm	250/5	1,5 VA	1	METSECT5HP025	1.797,00
Ø 44 mm	300/5	2,5 VA	1	METSECT5HP030	1.797,00
Ø 44 mm	400/5	5 VA	1	METSECT5HP040	1.797,00
Ø 44 mm	500/5	5 VA	1	METSECT5HP050	1.797,00
Ø 44 mm	600/5	5 VA	1	METSECT5HP060	1.797,00
Ø 44 mm	750/5	5 VA	1	METSECT5HP075	1.797,00
Ø 44 mm	800/5	5 VA	1	METSECT5HP080	1.797,00
Ø 44 mm	1000/5	5 VA	1	METSECT5HP100	1.797,00

J6



Kompanzasyon Çözümleri



Temiz, güvenli, güvenilir enerji



se.com/tr

Life Is On

Schneider
Electric



Güç Kalitesi Sorunlarının Çözümü

Accusine+

Harmoniklerin, bina veya tesisteki ekipmanlara zarar vermesine izin vermeyin.

- Ticarî binalar için **PCSN** Aktif Harmonik Filtre
- Endüstriyel tesisler için **PCS+** Aktif Harmonik Filtre
- Hızlı tepki süreli elektronik VAR enjeksiyonu için **PFV+** Kompanzasyon Panosu



se.com/tr

Life Is On

Schneider
Electric

EasyCAN - Monofaze standart yük kondansatörleri



EasyCan

Gerilim	Güç (kVAR)	Referans	Etkin Güç (kVAR)	Fiyat (TL)
1 Fazlı 50 Hz			@230V	
400V	0,8	BLRCSM008A010B40	0,3	255,00
400V	1,5	BLRCSM015A018B40	0,5	293,00
400V	2,5	BLRCSM025A030B40	0,8	372,00
400V	3	BLRCSM030A036B40	1	409,00
400V	4,2	BLRCSM042A050B40	1,4	466,00
400V	4,5	BLRCSM045A054B40	1,5	524,00
400V	7,6	BLRCSM076A091B40	2,5	811,00
400V	8,3	BLRCSM083A100B40	2,7	874,00
400V	15,1	BLRCSM151A181B40	5	1.416,00
400V	22,5	BLRCSM225A270B40	7,4	1.824,00
400V	30,2	BLRCSM302A362B40	10	2.328,00
440V	4,2	BLRCSM042A050B44	1,1	483,00



EasyCan

EasyCAN - Standart yük kondansatörleri

Gerilim	Güç (kVAR)	Referans	Etkin Güç @%5,7-7 Reaktör (kVAR)	Etkin Güç @%14 Reaktör (kVAR)	Fiyat (TL)
3 Fazlı 50 Hz					
400V	1	BLRCS010A012B40			480,00
400V	1,7	BLRCS017A020B40			497,00
400V	2,5	BLRCS025A030B40			594,00
400V	5	BLRCS050A060B40			691,00
400V	7,5	BLRCS075A090B40			790,00
400V	10,4	BLRCS104A125B40			875,00
400V	12,5	BLRCS125A150B40			990,00
400V	15	BLRCS150A180B40			1.136,00
400V	20	BLRCS200A240B40			1.382,00
400V	25	BLRCS250A300B40			1.582,00
440V	3	BLRCS030A036B44	2,6		713,00
440V	5	BLRCS050A060B44	4,4		868,00
440V	7,5	BLRCS075A090B44	6,6		940,00
440V	10	BLRCS100A120B44	8,8		1.089,00
440V	12,5	BLRCS125A150B44	11		1.184,00
440V	14,3	BLRCS143A172B44	12,5		1.220,00
440V	15	BLRCS150A180B44	13,1		1.429,00
440V	18,2	BLRCS182A218B44	16		1.537,00
440V	20	BLRCS200A240B44	17,6		1.588,00
440V	25	BLRCS250A300B44	22		1.659,00
440V	28,5	BLRCS285A342B44	25		1.668,00
440V	30,3	BLRCS303A364B44	26,6		1.920,00
480V	8,8	BLRCS088A106B48	6,5	7,1	1.187,00
480V	10,4	BLRCS104A125B48	7,7	8,4	1.288,00
480V	12,5	BLRCS125A150B48	9,2	10,1	1.409,00
480V	15,5	BLRCS155A186B48	11,5	12,5	1.631,00
480V	17	BLRCS170A204B48	12,5	13,7	1.745,00
480V	18,6	BLRCS186A223B48	13,7	15	1.920,00
480V	25,8	BLRCS258A310B48	19,1	20,8	2.112,00
480V	28,8	BLRCS288A346B48	21,3	23,3	2.405,00
480V	31,5	BLRCS315A378B48	23,3	25	2.545,00
480V	33,9	BLRCS339A407B48	25	27,4	2.671,00

* EasyCAN kondansatörler dik konumda montajlanmalıdır.

EasyCAN kompanzasyon bileşenleri seçim tabloları için sayfa 126'ya göz atınız.



EasyCan



EasyCan



VarPlus Can



VarPlus Can



BLRCH339A407B48

EasyCAN - Standart yük kondansatörleri

3 Fazlı 50 Hz

Gerilim	Güç (kVAR)	Referans	Etkin Güç @%5,7-7 Reaktör (kVAR)	Etkin Güç @%14 Reaktör (kVAR)	Fiyat (TL)
525V	10,6	BLRCS106A127B52	6,5	7,3	1.458,00
525V	12,5	BLRCS125A150B52	7,9	8,6	1.594,00
525V	15,4	BLRCS154A185B52	9,7	10,6	1.755,00
525V	20	BLRCS200A240B52	12,5	13,8	2.010,00
525V	25	BLRCS250A300B52	15,7	17,2	2.197,00

VarplusCAN - Ağır yük kondansatörleri

3 Fazlı 50 Hz

400V	10,4	BLRCH104A125B40			1.154,00
400V	12,5	BLRCH125A150B40			1.302,00
400V	15	BLRCH150A180B40			1.537,00
400V	20	BLRCH200A240B40			1.850,00
400V	25	BLRCH250A300B40			2.171,00
400V	30	BLRCH300A360B40			2.334,00
400V	40	BLRCH400A480B40			3.232,00
400V	50	BLRCH500A000B40			3.631,00
440V	10	BLRCH100A120B44	8,8		1.333,00
440V	12,5	BLRCH125A150B44	11		1.562,00
440V	14,3	BLRCH143A172B44	12,5		1.601,00
440V	15	BLRCH150A180B44	13,2		1.727,00
440V	16,9	BLRCH169A203B44	14,9		1.812,00
440V	18,2	BLRCH182A218B44	16		1.856,00
440V	20	BLRCH200A240B44	17,6		1.916,00
440V	25	BLRCH250A300B44	22		2.159,00
440V	28,5	BLRCH285A342B44	25		2.397,00
440V	30,3	BLRCH303A000B44	26,6		2.691,00
440V	31,5	BLRCH315A378B44	27,7		2.783,00
440V	33,5	BLRCH335A401B44	29,4		2.875,00
440V	40	BLRCH400A480B44	35,1		3.150,00
440V	50	BLRCH500A000B44	43,9		3.655,00
440V	57,1	BLRCH571A000B44	50		3.956,00
480V	12,5	BLRCH125A150B48	9,2	10,1	1.748,00
480V	13,6	BLRCH136A163B48	10	11	1.812,00
480V	14,4	BLRCH144A173B48	10,6	11,6	1.885,00
480V	15,5	BLRCH155A186B48	11,5	12,5	2.069,00
480V	17	BLRCH170A204B48	12,5	13,7	2.343,00
480V	18	BLRCH180A216B48	13,3	14,5	2.632,00
480V	20,8	BLRCH208A250B48	15,4	16,8	2.691,00
480V	22,7	BLRCH227A272B48	16,8	18,3	2.710,00
480V	25,8	BLRCH258A310B48	19	20,8	2.756,00
480V	28,8	BLRCH288A346B48	21,3	23,3	2.985,00
480V	31,5	BLRCH315A378B48	23,3	25	3.191,00
480V	33,9	BLRCH339A407B48	25	27,4	3.223,00
525V	10,6	BLRCH106A127B52	6,5	7,1	1.862,00
525V	12,5	BLRCH125A150B52	7,7	8,4	2.037,00
525V	17,2	BLRCH172A206B52	10,6	11,6	2.422,00
525V	18,5	BLRCH185A222B52	11,4	12,5	2.514,00
525V	20	BLRCH200A240B52	12,3	13,5	2.573,00
525V	25	BLRCH250A300B52	15,4	16,9	2.880,00
525V	30,9	BLRCH309A371B52	19,1	20,9	3.141,00
525V	34,4	BLRCH344A413B52	21,2	23,2	3.234,00
525V	37,7	BLRCH377A452B52	23,3	25	3.322,00
525V	40	BLRCH400A480B52	25	27	3.652,00
830V	17,1	BLRCH171A205B83	12,5 (@690V)	13,7 (@690V)	3.815,00

* EasyCAN kondansatörler dik konumda montajlanmalıdır.

** Diğer kVAR & gerilim (575-600-690V) kademeleri için satış temsilcinize danışın.
VarPlusCan kompanzasyon bileşenleri seçim tabloları için sayfa 127'ye göz atınız.

Varplus ve Medium Harmonik Reaktörleri Varlogic N - Reaktif Güç Kontrol Röleleri Kompanzasyon Kontaktörleri

Life Is On

Schneider
Electric



VarPlus Serisi Harmonik Reaktörü

Tip	Açıklama	Referans	Fiyat (TL)
Varplus harmonik reaktörleri			
% 5.67 / 215 Hz	6,5kVAR	LVR05065A40T	5.654,00
% 5.67 / 215 Hz	12,5kVAR	LVR05125A40T	6.024,00
% 5.67 / 215 Hz	25kVAR	LVR05250A40T	7.711,00
% 5.67 / 215 Hz	50kVAR	LVR05500A40T	8.996,00
% 5.67 / 215 Hz	100kVAR	LVR05X00A40T	15.509,00
% 7 / 189 Hz	6,5kVAR	LVR07065A40T	6.091,00
% 7 / 189 Hz	12,5kVAR	LVR07125A40T	6.221,00
% 7 / 189 Hz	25kVAR	LVR07250A40T	7.871,00
% 7 / 189 Hz	50kVAR	LVR07500A40T	9.175,00
% 7 / 189 Hz	100kVAR	LVR07X00A40T	15.730,00
% 14 / 135 Hz	6,5kVAR	LVR14065A40T	7.452,00
% 14 / 135 Hz	12,5kVAR	LVR14125A40T	7.528,00
% 14 / 135 Hz	25kVAR	LVR14250A40T	10.282,00
% 14 / 135 Hz	50kVAR	LVR14500A40T	12.847,00
% 14 / 135 Hz	100kVAR	LVR14X00A40T	21.589,00

YENİ

Medium serisi harmonik reaktörleri



Medium Serisi Harmonik Reaktörü

% 5.67 / 215 Hz	5k VAR	LVR05050A40LO	2.654,00
% 5.67 / 215 Hz	10k VAR	LVR05100A40LO	2.941,00
% 5.67 / 215 Hz	12,5k VAR	LVR05125A40LO	3.204,00
% 5.67 / 215 Hz	15k VAR	LVR05150A40LO	3.424,00
% 5.67 / 215 Hz	20k VAR	LVR05200A40LO	3.625,00
% 5.67 / 215 Hz	25k VAR	LVR05250A40LO	4.505,00
% 5.67 / 215 Hz	50k VAR	LVR05500A40LO	5.304,00
% 5.67 / 215 Hz	100k VAR	LVR05X00A40LO	8.810,00
% 7 / 189 Hz	5k VAR	LVR07050A40LO	2.804,00
% 7 / 189 Hz	10k VAR	LVR07100A40LO	3.085,00
% 7 / 189 Hz	12,5k VAR	LVR07125A40LO	3.403,00
% 7 / 189 Hz	15k VAR	LVR07150A40LO	3.584,00
% 7 / 189 Hz	20k VAR	LVR07200A40LO	3.803,00
% 7 / 189 Hz	25k VAR	LVR07250A40LO	4.705,00
% 7 / 189 Hz	50k VAR	LVR07500A40LO	5.507,00
% 7 / 189 Hz	75k VAR	LVR07750A40LO	8.508,00
% 7 / 189 Hz	100k VAR	LVR07X00A40LO	9.210,00
% 14 / 135 Hz	10k VAR	LVR14100A40LO	3.803,00
% 14 / 135 Hz	15k VAR	LVR14150A40LO	4.161,00
% 14 / 135 Hz	20k VAR	LVR14200A40LO	4.518,00
% 14 / 135 Hz	25k VAR	LVR14250A40LO	5.805,00
% 14 / 135 Hz	50k VAR	LVR14500A40LO	7.708,00
% 14 / 135 Hz	100k VAR	LVR14X00A40LO	11.971,00

** Diğer gerilim (230-690V) kademeleri için satış temsilcinize danışın veya Müşteri Destek Merkezi 444 30 30'u arayın.

Varlogic Serisi

VarPlus Logic - Reaktif güç kontrol röleleri	Mikroişlemcili 6 kademeli	VPL06N	5.290,00
VarPlus Logic - Reaktif güç kontrol röleleri	Mikroişlemcili 12 kademeli	VPL12N	5.598,00



VarPlus Logic



Kompanzasyon kontaktörü

Kompanzasyon devreleri için kontaktörler

Çalışma gücü, ≤ 55°C , kVAR (400/440V)	50/60 Hz için kVAR (660/690V)	Yardımcı kontak	Referans ⁽²⁾	Fiyat* (TL)
12,5	18	1NA+2NK	LC1-DFK●●	1.273,00
16,7	24	1NA+2NK	LC1-DGK●●	1.410,00
20	30	1NA+2NK	LC1-DLK●●	1.505,00
25	36	1NA+2NK	LC1-DMK●●	1.867,00
33,3	48	1NA+2NK	LC1-DPK●●	2.761,00
40	58	1NA+2NK	LC1-DTK●●	3.512,00
60	92	1NA+2NK	LC1-DWK12●●	4.548,00

⁽²⁾ Referansı kumanda devresi gerilimine karşılık gelen kodla tamamlayınız.

* Belirtilen fiyatlar 220V 50/60Hz (M7) kumanda devresi gerilimine sahip ürünler için geçerlidir, diğer kumanda devresi gerilimleri için lütfen 444 30 30 Müşteri Destek Merkezi'ni arayınız.

Standart kumanda devresi gerilimleri ve kodları

AC gerilim (V) (50/60 Hz)	24	110	220	380	400
Kod :	B7	F7	M7	Q7	V7

EasyCan + Kademeli Reaktör + Kontaktör + MCCB

PB30154.L26.eps



EasyCan 04.jpg



K4

PB106447_02.jpg



Network 400 V, 50 Hz Capacitor Voltage 480 V 5.7 % / 7 % Detuned Filter						
Effective Power (kvar)	Q _N at 480 V	Capacitor Ref.	5.7% fr = 215Hz	7% fr = 190Hz	Switching: Contactor Ref.	Protection: Easypact CVS (I _{cu} =36kA)Ref.
			D R Ref	D R Ref.		
6.5	8.8	BLRCS088A106B48 × 1	LVR05065A40T × 1	LVR07065A40T × 1	LC1D12 × 1	LV510330 × 1
12.5	17	BLRCS170A204B48 × 1	LVR05125A40T × 1	LVR07125A40T × 1	LC1D18 × 1	LV510331 × 1
25	33.9	BLRCS339A407B48 × 1	LVR05250A40T × 1	LVR07250A40T × 1	LC1D38 × 1	LV510334 × 1
50	67.9	BLRCS339A407B48 × 2	LVR05500A40T × 1	LVR07500A40T × 1	LC1D95 × 1	LV510337 × 1
100	136	BLRCS339A407B48 × 4	LVR05X00A40T × 1	LVR07X00A40T × 1	LC1F185 × 1	LV525332 × 1

Network 400 V, 50 Hz Capacitor Voltage 480 V 14 % Detuned Filter					
Effective Power (kvar)	Q _N at 480 V	Capacitor Ref.	14% fr = 135Hz	Switching: Contactor Ref.	Protection: Easypact CVS (I _{cu} =36kA)Ref.
			D R Ref		
6.5	8.8	BLRCS088A106B48 × 1	LVR14065A40T × 1	LC1D12 × 1	LV510330 × 1
12.5	15.5	BLRCS155A186B48 × 1	LVR14125A40T × 1	LC1D18 × 1	LV510331 × 1
25	31.5	BLRCS315A378B48 × 1	LVR14250A40T × 1	LC1D38 × 1	LV510334 × 1
50	63	BLRCS315A378B48 × 2	LVR14500A40T × 1	LC1D95 × 1	LV510337 × 1
100	126	BLRCS315A378B48 × 4	LVR14X00A40T × 1	LC1F185 × 1	LV525332 × 1

Network 400 V, 50 Hz Capacitor Voltage 525 V 5.7 % / 7 % Detuned Filter						
Effective Power (kvar)	Q _N at 525 V	Capacitor Ref.	5.7% fr = 215Hz	7% fr = 190Hz	Switching: Contactor Ref.	Protection: Easypact CVS (I _{cu} =36kA) Ref.
			D R Ref	D R Ref.		
6.5	10.6	BLRCS106A127B52 × 1	LVR05065A40T × 1	LVR07065A40T × 1	LC1D12 × 1	LV510330 × 1
12.5	20	BLRCS200A240B52 × 1	LVR05125A40T × 1	LVR07125A40T × 1	LC1D18 × 1	LV510331 × 1
25	40	BLRCS200A240B52 × 2	LVR05250A40T × 1	LVR07250A40T × 1	LC1D38 × 1	LV510334 × 1
50	80	BLRCS200A240B52 × 4	LVR05500A40T × 1	LVR07500A40T × 1	LC1D95 × 1	LV510337 × 1
100	160	BLRCS200A240B52 × 8	LVR05X00A40T × 1	LVR07X00A40T × 1	LC1F185 × 1	LV525332 × 1

Network 400 V, 50 Hz Capacitor Voltage 525 V 14 % Detuned Filter					
Effective Power (kvar)	Q _N at 525 V	Capacitor Ref.	14% fr = 135Hz	Switching: Contactor Ref.	Protection: Easypact CVS (I _{cu} =36kA)Ref.
			D R Ref.		
6.5	10.6	BLRCS106A127B52 × 1	LVR14065A40T × 1	LC1D12 × 1	LV510330 × 1
12.5	20	BLRCS200A240B52 × 1	LVR14125A40T × 1	LC1D18 × 1	LV510331 × 1
25	40	BLRCS200A240B52 × 2	LVR14250A40T × 1	LC1D38 × 1	LV510334 × 1
50	75	BLRCS250A300B52 × 3	LVR14500A40T × 1	LC1D95 × 1	LV510337 × 1
100	150	BLRCS250A300B52 × 6	LVR14X00A40T × 1	LC1F185 × 1	LV525332 × 1

VarPlus Can + Kademeli Reaktör + Kontaktör + MCCB

PE0194_L23.jpg



VarPlusCan.02.jpg



Network 400 V, 50 Hz Capacitor Voltage 480 V 5.7 % / 7 % Detuned Filter						
Effective Power (kvar)	Q _N at 480 V	Capacitor Ref.	5.7% fr = 215Hz	7% fr = 190Hz	Switching: Contactor Ref.	Protection: ComPacT NSX (I _{cu} =50kA) Ref.
			D R Ref.	D R Ref.		
6.5	8.8	BLRCH088A106B48 x 1	LVR05065A40T x 1	LVR07065A40T x 1	LC1D12 x 1	C10F3TM016
12.5	17	BLRCH170A204B48 x 1	LVR05125A40T x 1	LVR07125A40T x 1	LC1D18 x 1	C10F3TM025
25	33.9	BLRCH339A407B48 x 1	LVR05250A40T x 1	LVR07250A40T x 1	LC1D38 x 1	C10F3TM050
50	67.9	BLRCH339A407B48 x 2	LVR05500A40T x 1	LVR07500A40T x 1	LC1D95 x 1	C10F3TM100
100	136	BLRCH339A407B48 x 4	LVR05X00A40T x 1	LVR07X00A40T x 1	LC1F185 x 1	C25F3TM200

Network 400 V, 50 Hz Capacitor Voltage 480 V 14 % Detuned Filter						
Effective Power (kvar)	Q _N at 480 V	Capacitor Ref.	14% fr = 135Hz		Switching: Contactor Ref.	Protection: ComPacT NSX (I _{cu} =50kA) Ref.
			D R Ref.	D R Ref.		
6.5	8.8	BLRCH088A106B48 x 1	LVR14065A40T x 1		LC1D12 x 1	C10F3TM016
12.5	15.5	BLRCH155A186B48 x 1	LVR14125A40T x 1		LC1D18 x 1	C10F3TM025
25	31.5	BLRCH315A378B48 x 1	LVR14250A40T x 1		LC1D38 x 1	C10F3TM050
50	63	BLRCH315A378B48 x 2	LVR14500A40T x 1		LC1D95 x 1	C10F3TM100
100	126	BLRCH315A378B48 x 4	LVR14X00A40T x 1		LC1F185 x 1	C25F3TM200

Network 400 V, 50 Hz Capacitor Voltage 525 V 5.7 % / 7 % Detuned Filter						
Effective Power (kvar)	Q _N at 525 V	Capacitor Ref.	5.7% fr = 215Hz	7% fr = 190Hz	Switching: Contactor Ref.	Protection: ComPacT NSX (I _{cu} =50kA) Ref.
			D R Ref.	D R Ref.		
6.5	10.6	BLRCH106A127B52 x 1	LVR05065A40T x 1	LVR07065A40T x 1	LC1D12 x 1	C10F3TM016
12.5	20	BLRCH200A240B52 x 1	LVR05125A40T x 1	LVR07125A40T x 1	LC1D18 x 1	C10F3TM025
25	40	BLRCH400A480B52 x 1	LVR05250A40T x 1	LVR07250A40T x 1	LC1D38 x 1	C10F3TM050
50	80	BLRCH400A480B52 x 2	LVR05500A40T x 1	LVR07500A40T x 1	LC1D95 x 1	C10F3TM100
100	160	BLRCH400A480B52 x 4	LVR05X00A40T x 1	LVR07X00A40T x 1	LC1F185 x 1	C25F3TM200

Network 400 V, 50 Hz Capacitor Voltage 525 V 14 % Detuned Filter						
Effective Power (kvar)	Q _N at 525 V	Capacitor Ref.	14% fr = 135Hz		Switching: Contactor Ref.	Protection: ComPacT NSX (I _{cu} =50kA) Ref.
			D R Ref.	D R Ref.		
6.5	10.6	BLRCH106A127B52 x 1	LVR14065A40T x 1		LC1D12 x 1	C10F3TM016
12.5	18.5	BLRCH185A222B52 x 1	LVR14125A40T x 1		LC1D18 x 1	C10F3TM025
25	37.7	BLRCH377A452B52 x 1	LVR14250A40T x 1		LC1D38 x 1	C10F3TM050
50	75	BLRCH377A452B52 x 2	LVR14500A40T x 1		LC1D95 x 1	C10F3TM100
100	150	BLRCH377A452B52 x 4	LVR14X00A40T x 1		LC1F185 x 1	C25F3TM200

Network 690 V, 50 Hz Capacitor Voltage 830 V 5.7 % / 7 % Detuned Filter						
Effective Power (kvar)	Q _N at 830 V	Capacitor Ref.	5.7% fr = 215Hz	7% fr = 190Hz	Switching: Contactor Ref.	Protection: ComPacT NSX (I _{cu} =50kA) Ref.
			D R Ref.	D R Ref.		
12.5	17.1	BLRCH171A205B83 x 1	LVR05125A69T x 1	LVR07125A69T x 1	LC1D12 x 1	C10F3TM016
25	34.2	BLRCH171A205B83 x 2	LVR05250A69T x 1	LVR07250A69T x 1	LC1D25 x 1	C10F3TM032
50	68.4	BLRCH171A205B83 x 4	LVR05500A69T x 1	LVR07500A69T x 1	LC1D50 x 1	C10F3TM063
100	136.8	BLRCH171A205B83 x 8	LVR05X00A69T x 1	LVR07X00A69T x 1	LC1F85 x 1	C16F3TM125



Pano İçi Fan ve Filtreler



Modüler Tasarım,
Kolay Kurulum



se.com/tr

Life Is On

Schneider
Electric

Universal panolar

Spacial Sac

Kutular

74 x 74 mm'den
720 x 540 mm'ye kadar



SDB Bağlantı kutuları
S44 Endüstriyel kutular IP 66
S57 Vidalı kapaklı kutular IP 66
S24 Güvenlik kutuları IP 55

Duvar Tipi panolar

300 x 200 mm'den
1200 x 1000 mm'ye kadar



CRN Duvar Tipi Sac Panolar

S3DEX Ex-Proof
S3HF Electromagnetic compatibility (EMC)

Dikili Tip panolar

500 x 500 mm'den
2200 x 1600 mm'ye kadar



SF Dikili Tip Modüler SM Dikili Tip Monoblok

- Bölmeli uygulamalar
- Elektronik uygulamalar

HMI panoları



S3CM Süspansiyonlu Kontrol Panosu
SD Kompakt Kontrol Masası
SDF Konsollu Kontrol Masası
SF PC rack

L1

ClimaSys

Termal yönetim



CV-CA
Ventilasyon/
havalandırma



CE Exchanger



CU
Soğutucu
ünite

Aksesuarlar



Montaj

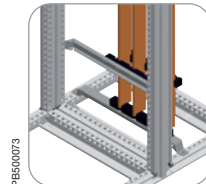

Elektrik dağıtım

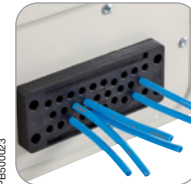

Kablo yönetimi

Detaylı bilgi için lütfen Müşteri Destek Merkezi ile iletişime geçiniz.

Spacial Paslanmaz Çelik

Thalassa - İzole malzeme

PLS İzoleli modüler kutular
TBP Polikarbonat endüstriyel kutular
TBS ABS endüstriyel kutular



S3X Duvar tipi
S3XEX Atex



PLM Duvar tipi polyester
PLMEX Atex



SMX Dikili tip monoblok
SFX Dikili tip modüler



PLA Dikili tip polyester



SDX Kontrol masası
SMX PC rack



CR Rezistanslı ısıtıcı



CC Termal Kontrol

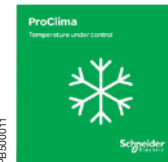

ProClima 5.0 Termal yazılım



Aydınlama ve prizler



Kapı aksesuarları



Topraklama



PB500069

Referans	Tanımlar	Fiyat (TL)
Filtreli fan ve ızgara - Çatı tipi fan		
Filtreli fan ve ızgara - Çatı tipi fan		
NSYCVF38M230PF	Fan + Filtre 38m3/h 230V IP54 - 92x92	861,00
NSYCVF38M24DPF	Fan + Filtre 38m3/h 24VDC IP54 - 92x92	839,00
NSYCVF85M230PF	Fan + Filtre 85m3/h 230V IP54 - 125x125	916,00
NSYCVF85M24DPF	Fan + Filtre 85m3/h 24VDC IP54 125x125	753,00
NSYCVF165M230PF	Fan + Filtre 165m3/h 230V IP54 223x223	1.197,00
NSYCVF165M24DPF	Fan + Filtre 165m3/h 24VDC IP54 223x223	1.011,00
NSYCVF300M230PF	Fan + Filtre 300m3/h 230V IP54 - 223x223	1.553,00
NSYCVF300M24DPF	Fan + Filtre 300m3/h 24VDC IP54 - 223x223	2.696,00
NSYCVF560M230PF	Fan + Filtre 560m3/h 230V IP54 - 291x291	4.392,00
NSYCVF850M230PF	Fan + Filtre 850m3/h 230V IP54 - 291x291	6.703,00
NSYCVF850M400PF	Fan + Filtre 850m3/h 400V IP54 - 291x291	8.079,00
NSYCVF575M230MF	Çatı tipi Fan + Filtre 575m3/h 230V	4.128,00
Plastik panjur		
NSYAG78LPPF	Plastik Panjur - IP54 - Ölçü: 78x78mm	67,00
NSYAG92LPPF	Plastik Panjur - IP54 - Ölçü: 92x92mm	271,00
NSYAG125LPPF	Plastik Panjur - IP54 - Ölçü: 125x125mm	260,00
NSYAG223LPPF	Plastik Panjur - IP54 - Ölçü: 223x223mm	411,00
NSYAG291LPPF	Plastik Panjur - IP54 - Ölçü: 291x291mm	711,00
Plastik panjur RAL7035		
NSYAG92LPC	Plastik Panjur - IP54 - Ölçü:92x92mm - RAL7035	67,00
NSYAG125LPC	Plastik Panjur - IP54 - Ölçü: 125x125mm - RAL7035	94,00
NSYAG223LPC	Plastik Panjur - IP54 - Ölçü: 223x223mm - RAL7035	202,00
NSYAG291LPC	Plastik Panjur - IP54 - Ölçü: 291x291mm - RAL7035	370,00
IP55 Fan kapağı		
NSYCAP125LZF	Panjur kılıfı - IP55 - Ölçü:125x125mm	3.649,00
NSYCAP223LZF	Panjur kılıfı - IP55 - Ölçü:223x223mm	5.630,00
NSYCAP291LZF	Panjur kılıfı - IP55 - Ölçü:291x291mm	6.725,00
IP55 Paslanmaz fan kapağı		
NSYCAP125LXF	Panjur kılıfı - IP55 - Paslanmaz Çelik - Ölçü:125x125mm	7.291,00
NSYCAP223LXF	Panjur kılıfı - IP55 - Paslanmaz Çelik - Ölçü:223x223mm	10.836,00
NSYCAP291LXF	Panjur kılıfı - IP55 - Paslanmaz Çelik - Ölçü:291x291mm	12.969,00
IP55 EMC fan kapağı		
NSYCAP125LE	Panjur kılıfı - IP55 - EMC - Ölçü:125x125mm	7.943,00
NSYCAP223LE	Panjur kılıfı - IP55 - EMC - Ölçü:223x223mm	12.183,00
NSYCAP291LE	Panjur kılıfı - IP55 - EMC - Ölçü:291x291mm	14.732,00

Sıcaklık kontrol üniteleri, ısıtıcılar

Referans	Tanımlar	Fiyat (TL)
Sıcaklık kontrol üniteleri ve ısıtıcılar		
NSYCC0THO	Basit termostat (N/A kontak- fan) Mavi (°C)	214,00
NSYCC0THC	Basit termostat (N/K kontak- Isıtma) Kırmızı (°C)	300,00
NSYCC0THD	Çiftli termostat (NO - NC) (°C)	339,00
NSYCC0THI	Termostat (ters kontaklı) (°C)	456,00
NSYCC0TH230VID	Elektronik termostat 220 - 240 VAC	2.431,00
NSYCCOHY230VID	Elektronik Nem Ölçer - % RH - 110-240 VAC	2.431,00
NSYCCOHYT230VID	Elektronik sıcaklık ve nem ölçer 220 - 240 VAC	2.533,00
NSYCR10WU2	Resistanslı ısıtıcı - alüminyum 10W, 110-250V	361,00
NSYCR10WU2C	Resistanslı ısıtıcı - izolasyonlu 10W,110-250V	913,00
NSYCR20WU2	Resistanslı ısıtıcı - alüminyum 20W, 110-250V	409,00
NSYCR20WU2C	Resistanslı ısıtıcı - izolasyonlu - 20W,110-250V	962,00
NSYCR55WU2	Resistanslı ısıtıcı - alüminyum - 55W, 110-250V	674,00
NSYCR50WU2C	Resistanslı ısıtıcı - izolasyonlu - 55W,110-250V	1.275,00
NSYCR100WU2	Resistanslı ısıtıcı - alüminyum 100W 110-250V	696,00
NSYCR100WU2C	Resistanslı ısıtıcı - izolasyonlu 100W,110-250V	1.752,00
NSYCR150WU2	Resistanslı ısıtıcı - alüminyum 150W,110-250V	901,00
NSYCR150WU2C	Resistanslı ısıtıcı - izolasyonlu 150W,110-250V	2.224,00
NSYCR170W230VVC	Resistanslı ısıtıcı - izolasyonlu - fanlı 170W 230V	3.935,00
NSYCR250W230VV	Resistanslı ısıtıcı - alüminyum - fanlı - 250W ,230V	1.849,00
NSYCR400W230VV	Resistanslı ısıtıcı - alüminyum - fanlı - 400W 230V Alum	1.945,00
NSYCRP1W230VTV	Termo fan - 400/550 W, 230V	4.831,00











PB500081



Ürünler		Sertifikanın amacı			
		Elektrik güç panoları için uluslararası standart	Endüstriyel ekipman için standartlar ve UL sınıflandırılması	Denizcilik sınıflandırması ya da titreşime dayanıklılık ve koruma onayı	ATEX
		Standart/Yönetmelik			
		IEC 62208	UL508A ve CAN CSA C22-2 no. 14	Sertifika kuruluşu kuralları	Avrupa yönetmeliği no. 94/9/EC EN 60079-0 ve -7 EN 61241-0 ve -1
SPACIAL	SF	●	●	● ●	
	SM	●	●	● ● (2)	
	SD				
	S3D	●	●	● ● ● ●	● (1)
	CRN	●	●	●	
	S44				
	S57	●	●		
	SFX	● (2)	● (2)		●
	SMX	●	●		
	SDX				
S3X	●	●	●	● (1)	
THALASSA	PLA	●	●	●	
	PLD	●			
	PLM	●	●	●	● (1)
	PLS	●	●		
	TBS/TBP	●	●		
CLIMASYS	CV		●		

(1) ATEX sertifikası ürün gamının uygun referansları içindir.
 (2) İşlemleri devam ediyor.

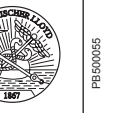
Resmî sertifika kuruluşu								
Bureau Veritas	LCIE (Bureau Veritas)	Bureau Veritas Marine Division	TUV Rheinland Group	Underwriters Laboratories	Laboratorio Oficial J.M. Madariaga	Det Norske Veritas	Germanischer Lloyd	Lloyd's Register
								
●	●	●	●	●	●	●	●	●



Elektrik Ölçü Aletleri,
İzole Bantlar,
Kablo Makaraları,
Kablo Bağları



Saha İşlerinde Ergonomi ve Verimlilik



se.com/tr

Life Is On

Schneider
Electric

Tanım	Referans	Fiyat (TL)	Minimum sipariş adedi
-------	----------	------------	-----------------------

Elektrik Ölçü Aletleri



Dijital Multimetre



Kontrol Kalem



Kablo makarası, 40mt



İzole Bantlar



Kafa Lambası

Kablo makarası, IP44, H07RNF 3G1.5 40mt kablolu	IMT33158	3.729,00	1
Kablo makarası, IP20, H05VVF 3G1.5 20mt kablolu	IMT33140	1.623,60	1
Kablo makarası, IP20, H05VVF 3G1.0 15mt kablolu	IMT33135	1.155,00	1
Pens dijital multimetre	IMT23114	1.585,30	1
Dijital Multimetre Cat III 300V	IMT23102	839,90	1
Dijital Multimetre Cat III 600V	IMT23222	892,20	1
Çok fonksiyonlu kablo takip cihazı (bili bili)	IMT23106	953,00	1
3'ü 1 arada LED Dedektör	IMT23105	920,40	1
4'ü 1 arada Dijital Dedektör	IMT23104	1.240,50	1
Kompakt Dijital Multimetre Cat III	IMT23112	462,30	1
Infrarad termometre	IMT23107	909,80	1
Nem ölçer	IMT23108	661,70	1
Kontrol kalem	IMT23109	271,90	1
Mini el lambası 280 lumen	IMT47238	876,00	1
Kafa lambası 250 lumen IP54	IMT47239	1.274,80	1
Çalışma lambası, 20W, 2000 lumen, IP65	IMT47225	819,60	1
Çalışma lambası, 30W, 3000 lumen, IP65	IMT47226	992,10	1

İzole Bantlar

19mmx20m kırmızı	2420100	18,70	*8
19mmx20m sarı	2420101	18,70	*8
19mmx20m mavi	2420102	18,70	*8
19mmx20m siyah	2420103	18,70	*8
19mmx20m beyaz	2420104	18,70	*8
19mmx20m sarı/yeşil	2420105	22,40	*8
19mmx20m yeşil	2420106	18,70	*8
19mmx20m kahverengi	2420107	18,70	*8
19mmx20m gri	2420108	18,70	*8

* Koli çarpanı 200'dür.

Tanım	Referans	Fiyat (TL)	Minimum sipariş adedi
Kablo Bağları (100 adet / paket)			
100x2.5mm şeffaf	IMT46026	0,16	100
100x2.5mm siyah	IMT46033	0,16	100
120x2.5mm şeffaf	IMT46035	0,19	100
120x2.5mm siyah	IMT46036	0,19	100
150x3.6mm şeffaf	IMT46064	0,34	100
150x3.6mm siyah	IMT46071	0,34	100
160x2.5mm siyah	IMT46073	0,24	100
160x2.5mm şeffaf	IMT46074	0,24	100
200x4.8mm şeffaf	IMT46101	0,62	100
200x4.8mm siyah	IMT46118	0,62	100
200x3.6mm şeffaf	IMT46149	0,46	100
200x3.6mm siyah	IMT46156	0,46	100
200x2.5mm siyah	IMT46157	0,31	100
200x2.5mm şeffaf	IMT46158	0,31	100
370x4.8mm şeffaf	IMT46248	1,16	100
380x7.6mm şeffaf	IMT46286	2,16	100
380x7.6mm siyah	IMT46293	2,16	100
250x4.8mm şeffaf	IMT46918	0,77	100
300x4.8mm şeffaf	IMT46919	0,93	100
300x3.6mm şeffaf	IMT46921	0,68	100
300x3.6mm siyah	IMT46922	0,68	100
300x7.6mm siyah	IMT46923	1,7	100
550x8.8mm siyah	IMT46924	4,17	100
550x8.8mm şeffaf	IMT46926	4,17	100
780x8.8 mm siyah	IMT46927	6,18	100
250x4.8mm siyah	IMT46968	0,77	100
300x4.8mm siyah	IMT46969	0,93	100
370x4.8mm siyah	IMT46970	1,16	100
Aksesuarlar (100 adet / paket)			
Kendinden yapışkanlı taban, maks. 3,6mm kalınlık	IMT47000	0,96	100
Kendinden yapışkanlı taban, maks. 4,8mm kalınlık	IMT47001	1,75	100
Tutucu kızak, maks. 7,6mm kalınlık	IMT47002	0,80	100
100x2,5mm etiket alanlı kablo bağı şeffaf	IMT47004	0,32	100
Rapstrap Kablo Bağı (24 adet / paket)			
300x10mm siyah	IMT38068	126,40	1
300x10mm nötr	IMT38071	126,40	1

Fiyatlar 1 paket fiyatıdır ve 1 paket içinden 24 adet Rapstrap kablo bağı çıkmaktadır.





Modüler Sigorta Kutuları ve Sanayi Tipi Fiş ve Prizler



Hızlı Montaj, Güvenli Kullanım

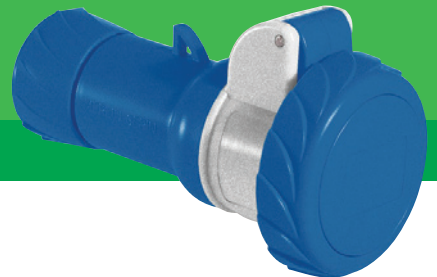

se.com/tr

Life Is On

Schneider
Electric

Easy9

Sigorta Kutuları ve Aksesuarları

Halogen free - IP40

Life Is On

Schneider
Electric

Tanım	Boyutlar (mm) G x Y x D	Referans	Fiyat (TL)	Minimum sip. adedi	Koli adedi
-------	----------------------------	----------	---------------	-----------------------	---------------

Sıvaüstü Dağıtım Kutuları, Halogen Free (HF)

Şeffaf kapaklı

8 otomatik sigorta kapasiteli	196x228x102	EZ9E108S0S	110,40	1	10
12 otomatik sigorta kapasiteli	268x228x102	EZ9E112S0S	144,20	1	8
18 otomatik sigorta kapasiteli	376x228x102	EZ9E118S0S	130,30	1	5
24 otomatik sigorta kapasiteli, 2 sıralı	268x353x102	EZ9E212S0S	267,00	1	5
36 otomatik sigorta kapasiteli, 3 sıralı	268x478x102	EZ9E312S0S	356,00	1	4

Beyaz opak kapaklı

8 otomatik sigorta kapasiteli	196x228x102	EZ9E108P0S	61,30	1	10
12 otomatik sigorta kapasiteli	268x228x102	EZ9E112P0S	144,20	1	8
18 otomatik sigorta kapasiteli	376x228x102	EZ9E118P0S	234,60	1	5
24 otomatik sigorta kapasiteli, 2 sıralı	268x353x102	EZ9E212P0S	267,00	1	5
36 otomatik sigorta kapasiteli, 3 sıralı	268x478x102	EZ9E312P0S	356,00	1	4

Sıvaaltı Dağıtım Kutuları, Halogen Free (HF)

Şeffaf kapaklı

8 otomatik sigorta kapasiteli	222 x 252 x 97	EZ9E108S0F	110,40	1	10
12 otomatik sigorta kapasiteli	294 x 252 x 97	EZ9E112S0F	144,20	1	8
18 otomatik sigorta kapasiteli	402 x 252 x 99	EZ9E118S0F	234,60	1	5
24 otomatik sigorta kapasiteli, 2 sıralı	294 x 377 x 98	EZ9E212S0F	267,00	1	5
36 otomatik sigorta kapasiteli, 3 sıralı	294 x 502 x 98	EZ9E312S0F	356,00	1	4

Beyaz opak kapaklı

8 otomatik sigorta kapasiteli	222 x 252 x 97	EZ9E108P0F	110,40	1	10
12 otomatik sigorta kapasiteli	294 x 252 x 97	EZ9E112P0F	144,20	1	8
18 otomatik sigorta kapasiteli	402 x 252 x 99	EZ9E118P0F	234,60	1	5
24 otomatik sigorta kapasiteli, 2 sıralı	294 x 377 x 98	EZ9E212P0F	267,00	1	5
36 otomatik sigorta kapasiteli, 3 sıralı	294 x 502 x 98	EZ9E312P0F	356,00	1	4

Tanım	Ürün Özelliği	Referans	Fiyat (TL)	Minimum sip. adedi	Koli adedi
-------	---------------	----------	---------------	-----------------------	---------------

Aksesuarlar

8 modüllü sigorta kutuları için 1 terminal bloğu	8 delikli	EZ9ETB01	31,50	1	
12 modüllü sigorta kutuları için 1 terminal bloğu	8 delikli	EZ9ETB02	37,30	1	
18 modüllü sigorta kutuları için 1 terminal bloğu	17 delikli	EZ9ETB03	50,30	1	
24 modüllü sigorta kutuları için 1 terminal bloğu	17 delikli	EZ9ETB04	56,40	1	
36 modüllü sigorta kutuları için 1 terminal bloğu	22 delikli	EZ9ETB05	71,10	1	
8 modüllü sigorta kutuları için 2 terminal bloğu	8 delikli	EZ9ETB06	49,20	1	
12 modüllü sigorta kutuları için 2 terminal bloğu	8 delikli	EZ9ETB07	58,20	1	
18 modüllü sigorta kutuları için 2 terminal bloğu	17 delikli	EZ9ETB08	89,90	1	

Not: Easy9 sigorta kutularında nötr ve topraklama baraları opsiyoneldir.



N1



130x200



220x300

Tanım	Boyut (mm)	Referans	Fiyat (TL)	Minimum sip. adedi
Boş Kombinasyon Kutuları				
IP 54				
	130x220	3477-757-0600	115,00	1
	220x300	3477-758-0600	191,00	1

*Not: IP54 ürünlerde nötr barası mevcuttur.

Sanayi Tipi Fiş-Prizler Kauçuk Fiş-Priz Serisi



Kauçuk üçlü grup priz



3201-301-0300
1x16A düz fiş



3201-367-0900
1x16A pano prizi

Açıklama	Bağlantı tipi	Referans	Fiyat (TL)	Minimum sip. adedi
1x16A, monofaze, 2P + T, IP44				
Priz grubu	Kauçuk uzatma prizi	3201-360-0300	44,70	40
	Kauçuk duvar prizi	3201-362-0300	56,70	30
	Kauçuk üçlü grup priz	3201-366-0301	96,20	12
	Makina prizi	3201-364-0900	52,90	30
	Pano prizi	3201-367-0900	30,40	100
Fiş grubu	Kauçuk düz fiş (IP54)	3201-301-0300	30,00	60
	Kauçuk eğik fiş (IP54)	3201-302-0300	36,30	45

Ark Kaynak Makina Bağlantı Elemanları

200A, 16-50 mm	Düz fiş	Kablolu	3273-301-0365	126,10	50
	Trafo prizi	Kablolu	3273-368-0365	168,70	50
400A, 50-95 mm	Düz fiş	Kablolu	3274-301-0366	131,30	50
	Trafo prizi	Kablolu	3274-368-0366	171,70	50
	Uzatma prizi	Kablolu	3274-360-0366	137,30	50

Sanayi Tip Fiş-Prizler

CEE17 Norm Fiş-Priz Serisi

PratiKa Serisi

Life Is On

Schneider
Electric



PKF16M723
3x16A uzatma prizi,
IP67 vidalı bağlantı



PKY16F723
3x16A eğik makina prizi,
IP67 hızlı bağlantı



PKF16M423
3x16A uzatma prizi,
IP67 vidalı bağlantı



PKX16M423
3x16A düz fiş,
IP44 hızlı bağlantı



PKE16M734
4x16A düz fiş,
IP67 vidalı bağlantı



PKF16W434
4x16A duvar prizi,
IP44 vidalı bağlantı



PKX16M434
4x16A düz fiş,
IP44 hızlı bağlantı

N3

Açıklama	Referans	Fiyat (TL)	Minimum sip. adedi	
3x16A, monofaze, 2P + T, vidalı bağlantı, IP67				
Priz grubu	Uzatma prizi	PKF16M723	186,70	1
	Eğik makina prizi	PKF16F723	164,20	10
	Düz makina prizi	PKF16G723	176,60	1
	Duvar prizi	PKF16W723	281,30	10
Fiş grubu	Düz fiş	PKE16M723	133,20	10
	Duvar fişi	83554	311,80	4
	Eğik makina fişi	83854	186,30	10
Hızlı bağlantı				
Priz grubu	Uzatma prizi	PKY16M723	206,10	1
	Eğik makina prizi	PKY16F723	194,40	1
	Düz makina prizi	PKY16G723	194,40	1
Fiş grubu	Düz fiş	PKX16M723	153,00	10
3x16A, monofaze, 2P + T, vidalı bağlantı, IP44				
Priz grubu	Uzatma prizi	PKF16M423	137,20	1
	Eğik makina prizi	PKF16F423	120,10	10
	Düz makina prizi	PKF16G423	121,50	10
	Duvar prizi	PKF16W423	182,20	8
Fiş grubu	Düz fiş	PKE16M423	93,80	10
	Eğik makina fişi	81804	261,00	10
Hızlı bağlantı				
Priz grubu	Uzatma prizi	PKY16M423	153,00	1
	Eğik makina prizi	PKY16F423	140,00	1
	Duvar prizi	PKY16W423	225,50	1
Fiş grubu	Düz fiş	PKX16M423	107,50	10
Sistem adaptörleri				
3x16A CEE17 / 2P+T Schuko adaptör	PKZA203	453,10	1	
4x16A, trifaze, 3P + T, vidalı bağlantı, IP67				
Priz grubu	Uzatma prizi	PKF16M734	252,50	1
	Eğik makina prizi	PKF16F734	215,80	10
	Düz makina prizi	PKF16G734	215,80	1
	Duvar prizi	PKF16W734	309,80	10
Fiş grubu	Düz fiş	PKE16M734	160,90	1
	Eğik makina fişi	83858	187,90	10
Hızlı bağlantı				
Priz grubu	Uzatma prizi	PKY16M734	252,50	10
	Düz makina prizi	PKY16G734	236,30	10
Fiş grubu	Düz fiş	PKX16M734	176,80	10
4x16A, trifaze, 3P + T, vidalı bağlantı, IP44				
Priz grubu	Uzatma prizi	PKF16M434	181,80	1
	Eğik makina prizi	PKF16F434	120,10	10
	Düz makina prizi	PKF16G434	171,50	10
	Duvar prizi	PKF16W434	248,80	8
Fiş grubu	Düz fiş	PKE16M434	127,30	10
Hızlı bağlantı				
Priz grubu	Uzatma prizi	PKY16M434	199,40	10
	Eğik makina prizi	PKY16F434	187,70	1
	Düz makina prizi	PKY16G434	194,00	10
	Duvar prizi	PKY16W434	272,90	1
Fiş grubu	Düz fiş	PKX16M434	141,80	1

Sanayi Tip Fiş-Prizler
CEE17 Norm Fiş-Priz Serisi
PratiKa Serisi

Life Is On

Schneider
Electric



PKF16G735
5x16A düz makina prizi
IP67 vidalı bağlantı



PKF16W435
5x16A duvar prizi
IP44 vidalı bağlantı



PKY16M435
5x16A uzatma prizi
IP44 hızlı bağlantı



PKF32M723
3x32A uzatma prizi
IP67 vidalı bağlantı



PKX32M723
3x32A düz fiş,
IP67 hızlı bağlantı



PKE32W423
3x32A duvar fişi,
IP44 vidalı bağlantı



PKE32M734
34x32A düz fiş,
IP67 vidalı bağlantı

Açıklama	Referans	Fiyat (TL)	Minimum sip. adedi	
5x16A, trifaze, 3P +N + T, vidalı bağlantı, IP67				
Priz grubu	Uzatma prizi	PKF16M735	248,80	1
	Eğik makina prizi	PKF16F735	216,90	10
	Düz makina prizi	PKF16G735	163,60	10
	Duvar prizi	PKF16W735	310,30	1
Fiş grubu	Düz fiş	PKE16M735	189,00	10
	Eğik makina fişi	83859	215,60	1
Hızlı bağlantı				
Priz grubu	Uzatma prizi	PKY16M735	272,90	8
	Eğik makina prizi	PKY16F735	247,10	10
	Düz makina prizi	PKY16G735	247,10	1
Fiş grubu	Düz fiş	PKX16M735	209,50	10
5x16A, trifaze, 3P +N + T, vidalı bağlantı, IP44				
Priz grubu	Uzatma prizi	PKF16M435	193,00	10
	Eğik makina prizi	PKF16F435	166,30	10
	Düz makina prizi	PKF16G435	178,90	10
	Duvar prizi	PKF16W435	202,50	6
	Düz fiş	PKE16M435	137,70	1
Fiş grubu	Eğik makina fişi	81809	197,60	4
Hızlı bağlantı				
Priz grubu	Uzatma prizi	PKY16M435	239,80	10
	Eğik makina prizi	PKY16F435	206,10	10
	Düz makina prizi	PKY16G435	212,80	10
	Duvar prizi	PKY16W435	272,20	6
	Düz fiş	PKX16M435	146,70	10
3x32A,monofaze, 2P + T, vidalı bağlantı, IP67				
Priz grubu	Uzatma prizi	PKF32M723	241,40	1
	Eğik makina prizi	PKF32F723	220,70	1
	Düz makina prizi	PKF32G723	220,70	6
	Duvar prizi	PKF32W723	369,40	5
	Düz fiş	PKE32M723	194,20	6
Fiş grubu	Duvar fişi	83566	428,80	2
Hızlı bağlantı				
Priz grubu	Uzatma prizi	PKY32M723	292,50	1
	Eğik makina prizi	PKY32F723	252,50	8
	Düz makina prizi	PKY32G723	252,50	6
	Düz fiş	PKX32M723	249,30	6
3x32A,monofaze, 2P + T, vidalı bağlantı, IP44				
Priz grubu	Uzatma prizi	PKF32M423	187,90	10
	Eğik makina prizi	PKF32F423	176,80	8
	Düz makina prizi	PKF32G423	176,80	10
	Duvar prizi	PKF32W423	256,30	6
	Düz fiş	PKE32M423	159,80	10
Hızlı bağlantı				
Priz grubu	Uzatma prizi	PKY32M423	241,20	1
	Eğik makina prizi	PKY32F423	225,50	1
	Duvar prizi	PKY32W423	319,50	6
	Düz fiş	PKX32M423	198,40	1
4x32A,trifaze, 3P + T, vidalı bağlantı, IP67				
Priz grubu	Uzatma prizi	PKF32M734	251,10	6
	Eğik makina prizi	PKF32F734	244,80	8
	Düz makina prizi	PKF32G734	244,80	6
	Duvar prizi	PKF32W734	394,20	1
	Düz fiş	PKE32M734	222,80	1
Hızlı bağlantı				
Priz grubu	Uzatma prizi	PKY32M734	297,50	1
	Eğik makina prizi	PKY32F734	283,30	1
	Düz makina prizi	PKY32G734	292,50	1
	Düz fiş	PKX32M734	268,60	6



PKF32M434
4x32A uzatma prizi,
IP44 vidalı bağlantı



PKY32M434
4x32A uzatma prizi,
IP44 hızlı bağlantı



PKY32F435
5x32A eğik makina prizi,
IP44 hızlı bağlantı



PKY32W435
5x32A duvar prizi,
IP44 hızlı bağlantı



81378
3x63A düz fiş,
IP67 vidalı bağlantı

Açıklama	Referans	Fiyat (TL)	Minimum sip. adedi	
4x32A, trifaze, 3P + T, vidalı bağlantı, IP44				
Priz grubu	Uzatma prizi	PKF32M434	239,80	10
	Eğik makina prizi	PKF32F434	207,70	8
	Düz makina prizi	PKF32G434	207,70	10
	Duvar prizi	PKF32W434	309,80	1
Fiş grubu	Düz fiş	PKE32M434	171,50	1
Hızlı bağlantı				
Priz grubu	Uzatma prizi	PKY32M434	290,00	1
	Eğik makina prizi	PKY32F434	252,00	1
	Düz makina prizi	PKY32G434	356,90	1
	Duvar prizi	PKY32W434	356,90	6
Fiş grubu	Düz fiş	PKX32M434	229,70	1
5x32A, trifaze, 3P + N + T, vidalı bağlantı, IP67				
Priz grubu	Uzatma prizi	PKF32M735	278,60	1
	Eğik makina prizi	PKF32F735	251,60	1
	Düz makina prizi	PKF32G735	270,50	6
	Duvar prizi	PKF32W735	371,30	10
Fiş grubu	Düz fiş	PKE32M735	231,70	6
	Eğik fiş	81771	363,80	6
	Duvar fişi	83571	566,50	2
	Eğik makina fişi	83871	280,80	4
Hızlı bağlantı				
Priz grubu	Uzatma prizi	PKY32M735	357,30	1
	Eğik makina prizi	PKY32F735	328,00	7
	Düz makina prizi	PKY32G735	305,30	1
Fiş grubu	Düz fiş	PKX32M735	319,70	6
5x32A, trifaze, 3P + N + T, vidalı bağlantı, IP44				
Priz grubu	Uzatma prizi	PKF32M435	239,80	1
	Eğik makina prizi	PKF32F435	221,90	1
	Düz makina prizi	PKF32G435	238,10	6
	Duvar prizi	PKF32W435	295,70	1
Fiş grubu	Düz fiş	PKE32M435	196,20	1
	Duvar fişi	PKE32W435	264,20	1
	Eğik makina fişi	81821	254,50	1
Hızlı bağlantı				
Priz grubu	Uzatma prizi	PKY32M435	304,40	1
	Eğik makina prizi	PKY32F435	241,40	1
	Düz makina prizi	PKY32G435	285,50	1
	Duvar prizi	PKY32W435	369,40	1
Fiş grubu	Düz fiş	PKX32M435	239,60	10
3x63A, monofaze, 2P + T, vidalı bağlantı, IP67				
Priz grubu	Uzatma prizi	81478	1.008,20	1
	Eğik makina prizi	81278	893,20	1
	Düz makina prizi	81178	1.190,20	1
Fiş grubu	Düz fiş	81378	791,10	1
4x63A, trifaze, 3P + T, vidalı bağlantı, IP67				
Priz grubu	Uzatma prizi	81482	982,60	1
	Eğik makina prizi	81282	866,90	1
	Duvar prizi	81182	1.237,50	1
	Düz makina prizi	81682	721,10	1
Fiş grubu	Düz fiş	81382	737,30	1
	Duvar fişi	81582	1.398,20	1
	Düz makina fişi	81882	1.003,90	1

Sanayi Tip Fiş-Prizler

CEE17 Norm Fiş-Priz Serisi

PratiKa Serisi

Life Is On

Schneider
Electric



81382
4x63A düz fiş,
IP67 vidalı bağlantı

Tanım	Referans	Fiyat (TL)	Minimum sipariş adedi	
4x63A, trifaze, 3P + T, vidalı bağlantı, IP44				
Priz grubu	Uzatma Prizi	81432	869,40	1
	Eğik makina prizi	81232	800,30	1
Fiş grubu	Düz Fiş	81332	652,70	1
	Düz makina Fişi	81532	763,20	1



81383
5x63A düz fiş,
IP67 vidalı bağlantı

5x63A, trifaze, 3P + N + T, vidalı bağlantı, IP67				
Priz grubu	Uzatma Prizi	81483	1.151,80	1
	Eğik makina Prizi	81283	964,30	1
	Duvar Prizi	81183	1.334,20	1
	Düz Makina Prizi	81683	940,10	1
Fiş grubu	Düz Fiş	81383	850,90	1
	Duvar Fişi	81583	1.599,80	1
	Düz makina Fişi	81883	1.216,80	1



81894
4x125A düz makina fişi,
IP67 vidalı bağlantı

5x63A, trifaze, 3P + N + T, vidalı bağlantı, IP44				
Priz grubu	Uzatma Prizi	81433	1.103,40	1
	Eğik makina Prizi	81233	926,60	1
Fiş grubu	Düz makina Fişi	81533	1.035,70	1
	Düz Fiş	81333	741,60	1

4x125A, trifaze, 3P + T, vidalı bağlantı, IP67				
Priz grubu	Uzatma Prizi	81494	1.869,30	1
	Eğik makina prizi	81294	1.104,70	1
	Duvar Prizi	81194	2.476,30	1
	Düz Makina Prizi	81694	1.083,80	1
Fiş grubu	Düz Fiş	81394	1.694,90	1
	Duvar Fişi	81594	2.109,10	1
	Düz makina Fişi	81894	1.181,00	1



81495
5x125A uzatma prizi,
IP67 vidalı bağlantı

5x125A, trifaze, 3P + N + T, vidalı bağlantı, IP67				
Priz grubu	Uzatma Prizi	81495	1.998,50	1
	Eğik makina prizi	81295	1.415,70	1
	Duvar Prizi	81195	2.654,10	1
	Düz Makina Prizi	81695	1.317,20	1
Fiş grubu	Düz Fiş	81395	1.944,50	1
	Duvar Fişi	81595	2.257,90	1
	Düz makina Fişi	81895	1.881,90	1



Kesintisiz Güç Kaynakları



Kesintisiz Güç, Kesintisiz Güven



se.com/tr

Life Is On

Schneider
Electric



Schneider Electric SPM UPS

1-2-3 kVA

Dünyanın Lider UPS Üreticisi Schneider Electric'ten Yeni SPM Online UPS Ürün Ailesi!

SPM ürün ailesi, düzenli olmayan her türlü güç koşullarında ihtiyaç duyulan kesintisiz ve güvenilir gücün sağlanması için geliştirilmiş çok yönlü yeni nesil bir kesintisiz güç kaynağıdır.



se.com/tr

Life Is On

Schneider
Electric

Kesintisiz Güce İhtiyaç Duyulan Her Alanda Yanınızda



Kasalar ve Mağaza Yönetimi

Elektrik kesintisinin mağaza prestijine zarar vermesine izin vermeden satış yapmaya devam edebilirsiniz! Ayrıca SPM UPS, kasanız ve çevresindeki tüm elektronik cihazları güç dalgalanmalarına karşı korur.



Makine ve Asansörler

Kesintisiz üretimi sağlamak ve duruş maliyetlerinin önüne geçmek için makinenizde, güvenlik için asansörlerde SPM UPS serisini kullanın.



Güvenlik Ekipmanları ve Bina Yönetimi

CCTV, x-ray cihazı, metal dedektörü, acil durum aydınlatması gibi ekipman ve cihazlara gücün kesintisiz ulaşması, tesis güvenliği için son derece kritiktir. SPM UPS ile güvenliğinizi garanti altına alın.



Bilgisayarlar, İş İstasyonları ve Mining

Ofisinizde ya da evinizdeki iş istasyonlarınızı ve veri madenciliği işlemlerinizi SPM UPS serisi ile kesintisiz güç ile koruma altına alın.



Medikal Cihazlar

SPM UPS Serisi ile yüksek hassasiyet gerektiren medikal cihazlar ve laboratuvar ekipmanlarına kesintisiz güç sağlayın.



YENİ

Schneider Electric SPM Serisi Online Kesintisiz Güç Kaynakları

Aktivite	Tanım	Referans	Fiyat (TL)	Minimum sip. adedi
SPBPP	Schneider Electric SRVS 1kVA Online, 230V	SPM1KI-TR	5.600,00	1
SPBPP	Schneider Electric SRVS 2kVA Online, 230V	SPM2KI-TR	10.100,00	1
SPBPP	Schneider Electric SRVS 3kVA Online, 230V	SPM3KI-TR	11.800,00	1



Aktivite	Tanım	Referans	Fiyat (EUR)	Minimum sip. adedi
----------	-------	----------	-------------	--------------------

Schneider Electric Easy Serisi Üç Fazlı Kesintisiz Güç Kaynakları

SP3PH	Schneider Electric Easy 10kVA Üç Fazlı UPS, aküsüz	E3SUPS10KHB	5.109,00	1
SP3PH	Schneider Electric Easy 15kVA Üç Fazlı UPS, aküsüz	E3SUPS15KHB	5.696,00	1
SP3PH	Schneider Electric Easy 20kVA Üç Fazlı UPS, aküsüz	E3SUPS20KHB	6.864,00	1
SP3PH	Schneider Electric Easy 30kVA Üç Fazlı UPS, aküsüz	E3SUPS30KHB	8.898,00	1
SP3PH	Schneider Electric Easy 40kVA Üç Fazlı UPS, aküsüz	E3SUPS40KHB	9.659,00	1
SP3PH	Schneider Electric Easy UPS Akü Modülü	E3SBT4	1.660,00	1
SP3PH	Easy UPS 3S Serisi Network Kart	E3SOPT001	496,00	1
SP3PH	Easy UPS 3S Serisi Paralelleme Kiti	E3SOPT002	661,00	1

Kritik iş uygulamaları için kurulumu, kullanımı ve servisi kolay 10-40kVA, 400V 3 fazlı kesintisiz güç kaynağı. Kompakt ve az yer kaplayan bu UPS, geniş bir çalışma sıcaklığı aralığına ve güçlü aşırı yük korumasına sahiptir. Bu sektör lideri özellikler ile Easy UPS 3S, iş sürekliliği söz konusu olduğunda ilk tercihtir. Cihazlar dahili akü konfigürasyonludur, E3SBT4 akü modülü doğrudan cihaz akü kompartmanına takılır.



Aktivite	Tanım	Referans	Fiyat (TL)	Minimum sip. adedi
----------	-------	----------	------------	--------------------

Schneider Electric SRVS Serisi Online Kesintisiz Güç Kaynakları

SPBPP	Schneider Electric SRVS 1kVA Online, 230V	SRVS1KI	6.700,00	1
SPBPP	Schneider Electric SRVS 2kVA Online, 230V	SRVS2KI	11.600,00	1
SPBPP	Schneider Electric SRVS 3kVA Online, 230V	SRVS3KI	14.000,00	1
SPBPP	Schneider Electric SRVS 6kVA Online, 230V	SRVS6KI	29.400,00	1
SPBPP	Schneider Electric SRVS 10kVA Online, 230V	SRVS10KI	38.000,00	1

Schneider Electric Online Easy UPS, küçük ve orta büyüklükteki işletmelerin düzenli olmayan güç koşullarında ihtiyaç duydukları kesintisiz ve güvenilir gücün sağlanması için geliştirilmiş çok yönlü, yeni nesil bir kesintisiz güç kaynağıdır.

40 yılı aşkın mühendislik tecrübesi ile UPS çözümleri anlamında dünya lideri olan, dünya çapında 70 milyondan fazla kurulu tek faz UPS'i ile ekipmanlarınız için en güvenilir kesintisiz güç kaynağı ekipmanını sunan Schneider Electric ile işiniz kesintiye uğramasın!



Aktivite	Tanım	Referans	Fiyat (TL)	Minimum sip. adedi
----------	-------	----------	------------	--------------------

Schneider Electric BVS Serisi Line Interactive Kesintisiz Güç Kaynakları

SPBPP	Schneider Electric BVS 550VA, AVR, 230V, 4 Adet Schuko Çıkış	BVS500I-GR	1.520,00	1
SPBPP	Schneider Electric BVS 650VA, AVR, 230V, 4 Adet Schuko Çıkış	BVS650I-GR	1.640,00	1
SPBPP	Schneider Electric BVS 800VA, AVR, 230V, 4 Adet Schuko Çıkış	BVS800I-GR	1.900,00	1
SPBPP	Schneider Electric BVS 1000VA, AVR, 230V, 4 Adet Schuko Çıkış	BVS1000I-GR	2.360,00	1



Aktivite	Tanım	Referans	Fiyat (TL)	Minimum sip. adedi
----------	-------	----------	------------	--------------------

APC Line-R LS Serisi Otomatik Voltaj Regülatörleri

SPHMP	Otomatik Voltaj Regülatörü 600VA, 3 Adet Schuko Çıkış	LS595-RS	780,00	1
SPHMP	Otomatik Voltaj Regülatörü 1000VA, 3 Adet Schuko Çıkış	LS1000-RS	880,00	1
SPHMP	Otomatik Voltaj Regülatörü 1500VA, 3 Adet Schuko Çıkış	LS1500-RS	1.240,00	1



Online Easy UPS

Kesintisiz Güç İhtiyaçlarınız için Tek Faz Online UPS

Online Easy UPS, küçük ve orta büyüklükteki işletmelerin düzenli olmayan güç koşullarında ihtiyaç duydukları kesintisiz ve güvenilir gücün sağlanması için geliştirilmiş çok yönlü yeni nesil bir kesintisiz güç kaynağıdır.



se.com/tr

Life Is On

Schneider
Electric



Servis Çözümleri



IoT Tabanlı Çözümlerimiz ile 7/24 Anlık Varlık Yönetimi

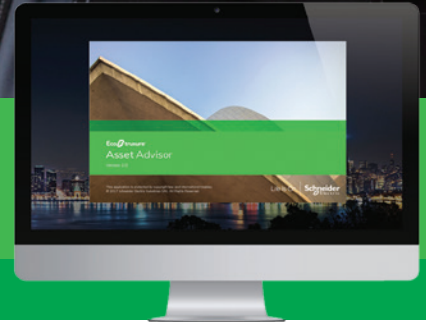

se.com/tr

Life Is On

Schneider
Electric

Geliştirilmiş Bakım Planları:

Beklenmedik maliyetlerin önüne geçmek ve ekipmanlarınızın tam kapasite çalışma potansiyelini korumak için düzenli bakımlarının yetkili personeller tarafından yapılması gerekmektedir. Saha servis ekibimiz, Schneider Electric yazılımlı test cihazları ve spesifik sarf materyaller ile bakımları optimum koşulda gerçekleştirir.

“Her işletmenin öncelikleri ve ihtiyaçları farklıdır” prensibi ile hazırlanmış, geliştirilmiş bakım planları ve garanti uzatım seçenekleri içerisinde ihtiyaçlarınıza en uygun olanı birlikte seçebilmemiz için bizimle iletişime geçebilirsiniz.



Geliştirilmiş Bakım Planları sizlere nasıl fayda sağlayacak?

Toplam sahip olma maliyetinin azaltılması ve bütçesel kontrol

- Diğer operasyonel maliyetlere kıyasla daha düşük bütçeli bakım
- Yıllık bakım maliyetlerinin daha iyi yönetilmesi

Kurulum ve devreye alma problemlerinin önlenmesi, ekipman ömrünün uzatılması

- Yazılım tabanlı testlerle üretici bakımı
- Güvenliğin ve ekipman güvenilirliğinin artırılması
- Sistem yedekliliğinin ve ekipman ömrünün artırılması
- Yüksek maliyetli potansiyel teknik sıkıntılarının önceden kestirilmesi

Hızlı arıza onarım

- 7/24 Acil Saha Servis hizmeti ve hızlı arıza teşhisi
- Saha hakkında daha detaylı bilgiye sahip olma
- Duruş sürelerinin azaltılması ve kritik kayıpların önlenmesi

Ecofit : Daha Hızlı ve Daha Düşük Maliyetli Modernizasyon

ECOFIT çözümleri, şalt cihazlarınızı son teknoloji devre kesiciler, kontaktörler ve koruma röleleri ile modernize eder. Tüm ekipmanın değiştirilmesine kıyasla, ECOFIT güçlendirme çözümleri ekipman ve proses duruş maliyetlerinde önemli tasarruflar sağlar. Şalt sisteminizin yapısını korurken yalnızca eskime veya eski bileşenleri değiştirmek için ECOFIT çözümlerini kullanarak yüksek maliyetlerden ve uzun süreli duruş sürelerinden kaçınabilirsiniz.

ECOFIT çözümü, Schneider Electric veya farklı marka ekipmanlarda uygulanabilir ve güvenlik, enerji sürekliliği, operasyonel güvenilirlik gibi bir çok önemli kriteri iyileştirir.

Bütün ekipman değişimine karşı ECOFIT' in faydaları

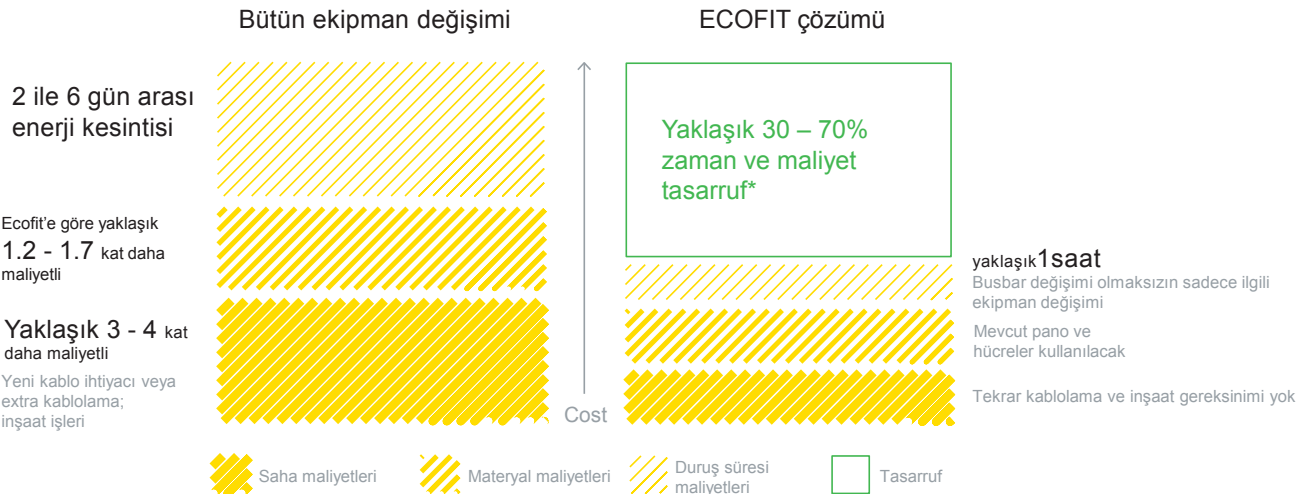

Asset Advisor: Elektrik Dağıtım Sistemi için Dijital Varlık Yönetimi

Asset Advisor, elektrik enerjisi sistemini besleyen kritik ekipmanlar için elektrik arızası riskini önleyerek üretim kaybı, ekipman değiştirme ve personel riski dahil olmak üzere plansız duruş süresinin maliyetini düşürür. Bakım bütçesi gibi OPEX maliyetlerini veriye dayalı ve hedefli olacak şekilde optimize eder. CAPEX yatırımlarını en üst düzeye çıkarmak için elektrikli ekipmanların kullanım ömrünü uzatır.

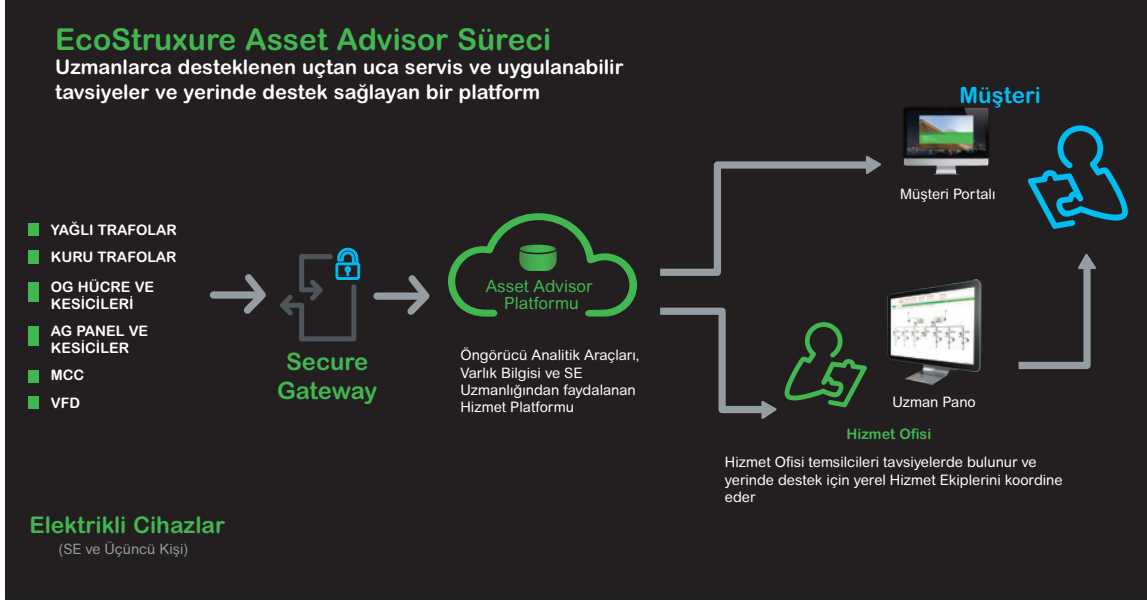

MPS Danışmanlık Hizmeti: Daha Güvenilir Bir Elektrik Dağıtım Sistemi için Modern Danışmanlık Hizmeti

MPS , tesisinizin elektrik altyapısının değerlendirildiği, mevcut durumunuzun ve olası iyileştirmelerin raporlandığı üst düzey danışmanlık hizmetidir. Schneider Electric uzman mühendisleri tarafından sağlanan hizmet sonunda kapsamlı performans, bakım, modernizasyon, yönetim planlarınızı görebilecek ve öncelikli aksiyonları alabileceksiniz.

- Yatırım önceliklendirme ve CAPEX optimizasyonu
- Güvenliği artırma ve elektrik riski seviyesini azaltma
- Olası arızaları ve önleyici aksiyonları belirleme
- Üretimin maksimize edilmesi : altyapı kullanılabilirliğinin ve kalitesinin artırılması
- Operasyonları ve bakımları optimize edecek yol haritasının çıkarılması

Saha yöneticisi olarak

Gereksinimleriniz:



Kalite ve güvenilirliği sağlama



Her zaman güvenli ve sağlam bir tesise sahip olma



Akıllıca yatırım yapma ve tesisatın uzun ömürlü olmasını sağlama



Etkin bakım planlama



Geleceğe hazırlıklı olma

MPS Enterprise

Şu konularda yardımcı olur:

Tesis kullanılabilirliğinin iyileştirilmesi

Risklere karşı daha iyi korunma ve proaktif modernizasyon

Yatırımları ve CAPEX kararlarını önceliklendirme

Eksiksiz bir bakım planı sağlama

Arızaları tahmin etme ve gerçekleşmeden önce harekete geçme

Schneider Electric Teknik Eğitim Merkezi



Fiyat Listesi

Eğitimin kodu ve adı

Süre
(Gün)

Fiyat
(EUR)

Elektrik Dağıtım

ED-AGST	Alçak Gerilim Sistem Tasarımı ve MyEcodial Yazılımı ile Proje Çizimi	3	450
ED-HRGK	Harmonikler ve Reaktif Güç Kompanzasyonu	1	250
ED-TOPR	Topraklama	2	375
ED-YKEMC	Yıldırımdan Korunma ve EMC	2	375
ED-OGST	Orta Gerilim Sistem Tasarımı ve Dijital Koruma Röleleri	3	500
ED-OGHK	OG Hücreler ve Kesiciler	2	375
ED-OGKS	OG Koruma Sistemleri, Kısa Devre Etüdü, Arc Flash, Röle Selektivite ve Koordinasyonu	2	500
ED-AGOB	AG ekipmanlar: Operasyon ve Bakım Çözümleri	3	500
ED-TRM	AG/OG Trafo Merkezleri	3	500
ED-HVX	HVX Vakum Devre Kesiciler - 36kV'a kadar	1	250
ED-PIX	PIX hücreler (SF6 ve vakum kesicili)	1	200
ED-RM6	RM6 Gaz İzoleli Devre Kesiciler - 24 kV'a kadar	1	200
ED-MCSET	MCset 1 2 3 Hücreler - Kullanımı, Devreye Alma & Bakım	1	250
ED-DTR	Dağıtım Trafoları - Prensipleri, Kullanımı, Devreye Alma & Bakım	1	250
ED-SEPAM	Sepam Röleler (60-80)	2	375
ED-MICOM1	MiCOM Px20 ve Px40 Röleler	2	375
ED-MICOM2	MiCOM Px30 Röleler	2	375
ED-MICOM3	OG Motor Koruma Röleleri - MiCOM P22x ve P24x	2	350
ED-VAMP	OG Motor Koruma Röleleri - VAMP40 koruma rölesi	2	350
ED-MICOM4	Jeneratör Koruma Rölesi - MiCOM P34x	2	375
ED-MICOM5	Mesafe Koruma Rölesi - MiCOM P44x	2	375
ED-MICOM6	Hat Diferansiyel Koruma Rölesi - MiCOM P52x ve P54x	2	375
ED-MICOM7	Trafo Diferansiyel Koruma Rölesi - MiCOM P63x ve P64x	2	375
ED-SM6	SM6-36 Hücreler	2	375
ED-F400	F400 Hava İzoleli Hücre - 36kV	1	250
ED-ANSI	Koruma Mühendisliği- ANSI koruma fonksiyonları	2	400

Bina Otomasyonu

BM-KNXB	KNX-Basic Programlama ve Devreye Alma (KNX Association Onaylı Sertifika Programı)	5	SORUNUZ
BM-KNXADV	KNX-Advance Programlama ve Devreye Alma (KNX Association Onaylı Sertifika Programı)	5	SORUNUZ
BM-KNXDAP	KNX Projede Ürün Seçimi, Malzeme Listesinin Çıkarılması, Programlanması ve Programlama Komutları	4	SORUNUZ
BM-EcoXpert	EcoXpert Eğitimi - Sertifika Programı	5	SORUNUZ
BM-STX	SmartStruxure - Sertifika Programı	5	SORUNUZ

IT- Data Center

IT-STX	StruxureWare - Sertifika Programı	6	SORUNUZ
IT-ATD1	Accredited Tier Designer-Level1 (Uptime Institute Sertifika Programı)	3	SORUNUZ

Endüstriyel Kontrol

EK-HK212	Bina HVAC Uygulamalarında Hız Kontrol Cihazı-ATV212	1	180
EK-HK31	AC motorlarda Hız Kontrol Uygulamaları - ATV31/ATV312	1	180
EK-HK32	AC motorlarda Hız Kontrol Uygulamaları - ATV32	2	300
EK-HK711	AC motorlarda Hız Kontrol Uygulamaları - ATV71	2	300
EK-ATVPRC	ATV Process - ATV6xx ve ATV9xx serileri	2	350
EK-YY48	Yumuşak Yolvericiler- ATS48/22	1	250
EK-MCL1	Hareket Kontrol Temelleri (Seviye-1)	3	400
EK-MCL2	Lex32 Servo Sürücüler (Seviye-2)	2	300
EK-MCL3	Motion Controller - Lexium Hareket Kontrolörü (Seviye-3)	3	400
EK-TESSYST	TeSysT Motor Yönetim ve Koruma Sistemi	2	300
EK-SOTU	Sensörler ve Otomasyon Uygulamaları	2	250
SoMachine1	EcoStruxure™ Control Expert (UnityPro ile PLC Programlama-Seviye1 (M340-M580-Premium-Quantum))	3	400
Endüstri 4.0	AOA, SECURE CONNECT, MACHINE ADVISOR	1	250

Schneider Electric Teknik Eğitim Merkezi



Fiyat Listesi

Eğitimin kodu ve adı	Süre (Gün)	Fiyat (EUR)
Otomasyon		
OK-OTOG Otomasyona Giriş ve Zelio Uygulamaları	2	180
OK-TWDP Twido PLC programlama	2	300
OK-M221 EcoStructure Machine Expert Basic ile M221 Programlama	2	300
OK-HAB Haberleşme Protokolleri (CanOpen,Modbus,Modbus TCP, Profibus)	2	400
OK-UNTY1 UnityPro ile PLC Programlama-Seviye1 (M340-M580-Premium-Quantum)	3	500
OK-UNTY2 UnityPro ile PLC Programlama-Seviye2 (M340-M580-Premium-Quantum)	3	500
OK-XBTG1 Otomasyonda Operatör Paneller-Seviye1	2	300
OK-CTCT Citect Scada Programlama - Konfigürasyon (SCADA Yazılımı- VijeoCitect Konfigürasyon)	3	400
OK-PES1 StruxureWare PE Konfigürasyonu (DCS)- Temel Seviye	3	650

Eğitim kayıt kuralları:

- > Fiyatlarımıza %18 KDV dahil değildir. Bu fiyatlar kurs süresinin toplam bedeli olup EURO bazındadır.
- > Yukarıdaki fiyatlar, İstanbul'da yapılacak olan eğitimlerin fiyatlarıdır. Firmaya özel ve başka illerde yapılması istenen eğitimlerle ilgili Eğitim Departmanından teklif istenmelidir.
- > Kurs, öğle yemeği, kahve molaları, eğitim notları ve sertifika bedellerini kapsamaktadır.
- > Kurs katılım bedeli, kurs başlangıç tarihinden 1 hafta önce banka hesabına nakden havale yolu ile yatırılmalı, açıklama kısmına "eğitim bedeli" diye yazılmalı ve banka dekontunun takibi için selen.bakirhan@se.com veya tr-egitim@se.com mail adresine gönderilmesi gerekmektedir.
- > Bir eğitim iptal edildiğinde, herhangi bir nedenle katılmama durumunda, 7 iş gününden önce haber verilmesi koşuluyla ödenen ücret, bir başka eğitimde kullanılmak üzere açık hale dönüştürülür.
- > Eğitimlerin başlangıç tarihinden önceki iki iş gününde eğitim başvurusunun iptal edilmesi durumunda, iptal edilen katılımcıya ait eğitim bedeli fatura edilir. Faturalanan şirket bu bedeli ödemekle yükümlüdür.
- > Eğitim Kitapları Schneider Electric'in malıdır ve parça veya bütün olarak çoğaltılmaları yasaktır.
- > Detay bilgi için, Eğitim Dept. Md. Sn. Nilay Aydın ile irtibata geçebilirsiniz. nilay.aydin@se.com

Eğitimlerle ilgili detay bilgileri www.se.com/tr adresinde bulabilirsiniz.

Listedeki tüm eğitimler için uzaktan (online) katılım opsiyonu vardır. Detaylı bilgi ve güncel teklifler için **444 30 30** nolu telefondan ve nilay.aydin@se.com mail adresinden bilgi alabilirsiniz

Banka hesap numaraları

İş Bankası Ege Kurumsal Şubesi, Şube No= 3399, Hesap=11743 İş Bankası IBAN No: TR83 0006 4000 0013 3990 0117 43
Akbank Doğu Kurumsal Şubesi, Şube No=798, Hesap=18801 Akbank IBAN No: TR50 0004 6007 9888 8000 0188 01

Schneider Electric Eğitim Merkezi

Küçükbakkalköy mh. Defne sk.
No:3 Büyükhaneli Plaza
Ataşehir, İstanbul
Tel: (0216) 655 88 88
www.se.com/tr

TOSB Org. Sanayi Bölgesi,
1. Cd. No:6, 41420
Çayırova,Kocaeli
Tel: (0262) 648 04 00
www.se.com/tr

Fatura Adresi ve Bilgileri:

Vergi Dairesi: Mesir
Vergi Hesap No: 617 004 2067

Schneider Elektrik Sanayi ve Tic. A.Ş.
Organize Sanayi Bölgesi 4.Kısım, Zeki Şairoğlu Cad.
Keçiliköyosb Mah. No:13, Yunusemre, Manisa
Tel: 90 (236) 213 1040
Ticaret Sicil No.: Manisa- 13052

Müşteri Destek Merkezi 444 30 30
tr-hotline@se.com

Online Satış Kanalları



Schneider Electric ürünlerini yetkili partnerlerden 7/24 tek tıkla online satın alın, e-ticaretin avantajlı ve pratik dünyasını keşfedin!

 büyükkalpler

 ardaexpress

 ELEKTROFORS

 elektromarketim

 TEKNIKER elektrik

 sımtes
Elektrik Malzemeleri Tic. ve San. A.Ş.

 bts batısan®
Elektrik Aydınlatma İnşaat San. ve Tic. A.Ş.

 e-botek
7/24 elektromarket

 ISAC
İSTANBUL SENSÖRLER ALGILAYICI CİHAZLAR

 MFB
Elk. Elektrik. İns. Otomasyon ve İth. İhr. Ltd. Şti

 ferpa elektrik

 ATAK
elektrik-mühendislik-otomasyon

 MCE

 GALIP®

 GEYLANI ELEKTRİK

 Emosan
Elektrik & Market

 ÇAĞRI ELEKTRİK
elektrikmalzemesi.com

 elpim

 ELEKTRİKNOKTASI
DOĞRU ALIŞVERİŞİN NOKTASI

se.com/tr



Life Is On

 Schneider Electric

Yönetim Merkezi

Küçükbakkalköy Mah. Defne Sokak,
No: 3 Büyükhanlı Plaza
34750 Ataşehir, İstanbul
Tel: 0216 655 88 88

Müşteri Destek Merkezi

Küçükbakkalköy Mah. Defne Sokak,
No:3 Büyükhanlı Plaza
34750 Ataşehir, İstanbul
Tel: 444 30 30

Eğitim Merkezi

Küçükbakkalköy Mah. Defne Sokak,
No:3 Büyükhanlı Plaza
34750 Ataşehir, İstanbul
Tel: 0216 655 88 88

T.O.S.B. - TAYSAD Organize Sanayi Bölgesi
1. Cadde, No:6
41420, Çayırova, Kocaeli
Tel: 0262 648 04 00

Dağıtım Merkezi

Akse Mah. Ece Sokak, No: 4
Çayırova/Kocaeli

Satış Sonrası Servisler

Akse Mah. Ece Sokak, No: 4
Çayırova/Kocaeli

Manisa Fabrika

M.O.S.B. - Manisa Organize Sanayi Bölgesi
4. Kısım Keçiliköy OSB Mah.
Zeki Şairoğlu Caddesi, No:13
Yunusemre, Manisa
Tel: 0236 226 64 00

Çayırova Fabrika

T.O.S.B. - TAYSAD Organize Sanayi Bölgesi
1. Cadde No:6
41420 Çayırova, Kocaeli
Tel: 0262 648 04 00

Çiğli Fabrika

A.O.S.B. - Atatürk Organize Sanayi Bölgesi
10011. Sokak No:4
Çiğli, İzmir
Tel: 0232 397 03 00

Bölge müdürlükleri

İstanbul

Küçükbakkalköy Mah. Defne Sokak,
No: 3 Büyükhanlı Plaza
34750 Ataşehir, İstanbul
Tel: 0216 655 88 88

Ankara

53. Cad. 1450. Sokak,
Ulusoy Plaza, No:9/6-7
Çukurambar, Ankara
Tel: 0312 286 88 08

İzmir

Çınarlı Mah. Ankara Asfaltı Cad.
Mistral Ofis Kule, No: 15 Kat:44 D:441
35170 Konak, İzmir
Tel: 0232 486 50 80

Adana

X Ofis Co-Working
Toros Mah. 78140. Sokak No: 4-A
Çukurova, Adana
Tel: 0534 597 79 92

Bursa

Workinton
Cumhuriyet Mah. Fatih Sultan Mehmet Bulvarı Cad.
224 Sitesi A Blok No:41A/A
Nilüfer, Bursa
Tel: 0224 211 46 76

Bölge büroları

Denizli

Tel: 0533 194 19 69

Kayseri

Tel: 0532 476 85 77

Trabzon

Tel: 0532 708 71 76

Malatya

Tel: 0530 776 83 21

Kocaeli

Tel: 0262 648 04 00

Antalya

Tel: 0533 684 77 07

Samsun

Tel: 0539 840 02 95

Konya

Tel: 0530 398 12 96

Gaziantep

Tel: 0549 778 95 24

İSTANBUL

Bötek Elektrik Elektronik Otomasyon San. ve Tic. Ltd. Şti.
Merkez Şube: Esenşehir Mah.
Güneyli Sk. No: 13
Yukarı Dudullu Ümraniye, İstanbul
Tel: 0 216 527 75 31
Faks: 0 216 527 75 35
botek@botekotomasyon.com

İstanbul Avrupa Bölge Müdürlüğü
İkitheli OSB, Mutsan M6 Bl.
No: 7 Başakşehir, İstanbul
Tel: 0 212 210 94 27
Faks: 0 212 210 94 43
botek@botekotomasyon.com

Çağrı Elektrik Proje Taahhüt San. ve Tic. A.Ş.
Beylikdüzü Beykent Sanayi Sitesi
No: 153 Büyükgöçmece, İstanbul
Tel: 0 212 872 08 08
Faks: 0 212 872 00 99

Çağrı Elektrik Proje Taahhüt San. ve Tic. A.Ş.
Şube: İKİTELLİ O.S.B S.S Demirciler Sanayi Sitesi G1 Blok No: 486, Başakşehir, İstanbul
Tel: 0 212 671 21 06 - 07 - 08
Faks: 0 212 671 21 09

Eltem Elektrik Tevzi Malz.Tic.ve San.
Perpa Ticaret Merkezi B Blok Kat:2 No:33
Okmeydanı - Şişli /İSTANBUL
Tel: 0212 255 44 66
Faks: 0212 255 44 65
www.eltem.com.tr

Ekare Kontrol Teknolojileri Ve Makina San. Tic. Ltd. Şti.
Dudullu OSB, Mah. İmes San.Sit.
C 309.Sok.No:1 Ümraniye/İSTANBUL
Tel: +90 216 313 30 61
Faks: +90 216 313 30 70
info@ekarekontrol.com
www.ekarekontrol.com

REM Elektrik San. ve Tic. Ltd. Şti.
Yukarı Dudullu Mah. Necip Fazıl Blv.
Keyap Çarşı Sit. J2 Blok No:44 Dükkan:165
Ümraniye, İstanbul
Tel: 0 216 326 79 26
Faks: 0 216 326 02 94
rem@remelektrik.com.tr
www.remelektrik.com.tr

Tüm Elektrik Malz. Tic. Paz. A.Ş.
Perpa Ticaret Merkezi, A Blok, K: 1-2,
No: 9/28, 34384 Okmeydanı-Şişli, İstanbul,
Tel: 0 212 210 84 85
Faks: 0 212 210 03 93
tumelektrik@tumelektrik.com.tr
www.tumelektrik.com.tr

Tüm Elektrik Malz. Tic. Paz. A.Ş.
Şube: Ömer Mah. Adnan Kahveci Cad. No: 8
Arnavutköy-İstanbul, 34528
Tel: 0 212 798 23 04
Faks: 0 212 798 23 44
www.tumelektrik.com.tr

Tüm Elektrik Malz. Tic. Paz. A.Ş.
Şube: Şerif Ali Mahallesi, Türkler Caddesi,
Edep Sokak, No: 44
Yukarı Dudullu, İstanbul, 34775
Tel: 0216 374 53 52
Faks: 0216 374 53 52
www.tumelektrik.com.tr

ÜÇ-EL Elektrik Ltd. Şti.
Okçumusa Cad. Tutsak Sk. No: 21/A
Karaköy, İstanbul
Tel: 0 212 253 31 22 - 297 03 71
Faks: 0 212 237 63 43
ucel@ucelektrik.com.tr
www.ucelektrik.com.tr

Vega Elektrik ve Otomasyon Sis. A. Ş.
Perpa, A Blok, Kat: 2, No: 9-0026,
Okmeydanı, İstanbul
Tel: 0 212 320 84 20
Faks: 0 212 320 94 20
info@vegaelektrik.com.tr
www.vegaelektrik.com.tr

Vekmar Elek. Sist. Yat. ve Tic. A.Ş.
Tepeören mah. İTOSB İstanbul Tuzla Organize Sanayi Bölgesi 8. Cad. No: 7 Tuzla-İstanbul
Tel: 0 216 593 11 00
Faks: 0 216 593 11 12 - 13
vekmar@vekmar.com.tr
www.vekmar.com.tr

KIBRIS

Ertek Elektrik Sistemleri Ltd. Şti.
Okullar Yolu, No: 83, K. Kaymaklı
Lefkoşa, Kıbrıs
Tel: 0 392 228 68 21
Faks: 0 392 228 84 21
ertek@er-tek.com
www.er-tek.com

KOCAELİ

Çağrı Elektrik Proje Taah. Tur. San. ve Tic. A.Ş.
Şube: Şekerpinar Mahallesi
Süleyman Demirel Caddesi No:15/37
41435, Çayirova, Kocaeli
Tel: 0 262 658 19 03
Faks: 0 262 658 19 04

TEKİRDAĞ

Çağrı Elektrik Proje Taahhüt San. ve Tic. A.Ş.
Şube: Velmese Osb Mahallesi,
8. Yanyol Caddesi No: 4 Ergene, Tekirdağ
Tel: 0 282 674 49 00
Faks: 0 282 674 45 50

ANKARA

Arda Makina Elektrik Tic. ve San. Ltd. fti.
Merkez: 100. Yıl Bulvarı, 42. Sokak
No:1, 06370, Ostim, Ankara
Tel: 0 312 385 80 37 - 38
Faks: 0 312 385 80 58
arda@ardaelektrik.com
www.ardaelektrik.com

Arda Makina Elektrik Tic. ve San. Ltd. Şti.
Şube: ASO 1. Org. San. Böl. ASO Bulvarı,
No: 1/BC Blok, 1B 18-1B 19 Ticaret Merkezi
Sincan, Ankara
Tel: 0 312 267 14 74
Faks: 0 312 267 14 73
sincan@ardaelektrik.com
www.ardaelektrik.com

Galip Müh. Elekt. San. ve Tic. A.Ş.
Şube: Serhat Mahallesi, 1419. Caddesi,
No: 10, Ostim, Ankara
Tel: 0 312 395 06 43
galip@galip.com.tr
www.galip.com.tr

Simtes Elektrik Malzemeleri San. A.Ş.
Merkez: 21. Cadde, 1424. Sokak, No: 12
Ostim, 06370, Ankara
Tel: 0 312 385 16 02 - 385 16 44
Faks: 0 312 385 16 57
satis@simteselektrik.com.tr
www.simteselektrik.com.tr

KONYA

Konya Enerji Ltd. Şti.
Merkez: Fevzi Çakmak Mahallesi,
Büsan Organize Sanayi Bölgesi
Kosgeb Caddesi, No: 66, Konya
Tel: 0 332 345 09 00 - pbx
Faks: 0 332 345 09 09
konyaenerji@konyaenerji.com.tr
www.konyaenerji.com.tr

KAYSERİ

Ruhbaş Elektrik Otomasyon İnş. Taah. San. Tic. Ltd. Şti. / Merkez
Eski Sanayi Bölgesi, 3. Cadde, No: 24, Kayseri
Tel: 0 352 336 32 10 - 320 82 20 - 21
Faks: 0 352 336 32 11
ruhbas@ruhbas.com
www.ruhbas.com

Ruhbaş Elektrik Otomasyon İnş. Taah. San. Tic. Ltd. Şti. / Şube 1
Eski Sanayi Bölgesi, 3. Cadde, No: 9/B, Kayseri
Telefaks: 0 352 336 09 82 - 83
ruhbas@ruhbas.com
www.ruhbas.com

Ruhbaş Elektrik Otomasyon İnş. Taah. San. Tic. Ltd. Şti. / Şube 2
Sanayi Bölgesi, 6. Cadde, No: 28, Kayseri
Tel: 0 352 320 82 20
Faks: 0 352 320 82 16
ruhbas@ruhbas.com
www.ruhbas.com

İZMİR

Atak Elektrik Mühendislik Otomasyon San. ve Tic. Ltd. Şti.
Şube: 1443. Sokak No: 2/H Tesisat İş Merkezi
B Blok Yenisehir İzmir
Tel: 0 232 469 96 37-38
Faks: 0 232 469 71 26
izmirsatis@atakelektrik.com
www.atakelektrik.com

Bolem Elektrik ve Elektronik San. ve Tic. A.Ş.
1203/9 Sokak, No: 3/1,
Karahasanatlı İş Merkezi
Yenişehir, İzmir
Tel: 0 232 469 95 95
Faks: 0 232 469 78 69
bolem@bolemelk.com
www.bolemelk.com

Bötek Elektrik Elektronik Otomasyon San. ve Tic. Ltd. Şti
Halkapınar Mah. 1004. Sokak
No: 3-Z-11, 35170 Konak, İzmir
Tel: 0232 459 69 00
Faks: 0232 459 69 01
botek@botekotomasyon.com

TemTeknik Malz. San. Tic. A.Ş.
1203/5. Sokak, No: 3/A, İkiz Çarşı
Yenişehir, İzmir
Tel: 0 232 469 82 18
Faks: 0 232 457 44 75
temelektrik@temelektrik.com
www.temelektrik.com

MANİSA

Atak Elektrik Mühendislik Otomasyon San. ve Tic. Ltd. Şti.
Merkez: Güzel yurt Mahallesi,
5775. Sokak, No: 70/A, Manisa
Tel: 0 236 233 28 88
Faks: 0 236 233 21 70
manisasatis@atakelektrik.com
www.atakelektrik.com

ANTALYA

Bötek Elektrik Elektronik Otomasyon San. ve Tic. Ltd. Şti.
Yeniğün Mh. Yunus Emre Cd. 93/B
Muratpaşa, Antalya
Tel: 0 242 312 11 13
Faks: 0 242 312 11 14
botek@botekotomasyon.com

Yeğenler Elektrik Tanım Turizm San. Tic. A.Ş.

Altınova Sinan Mah Serik Cad Hüseyin Avcıoğlu İş Merkezi 83/A Kepez
07000 ANTALYA
Tel: 0 242 321 38
Faks: 0 242 321 38 24
info@yeğenlerelektrik.com

DENİZLİ

Hisar Elektrik Elektronik Müh. San. Tic. Ltd. Şti.
Ahi Sinan Caddesi, No: 32, Denizli
Tel: 0 258 263 33 55
Faks: 0 258 261 38 44
hisarelektrik@hisarelektrik.com.tr
www.hisarelektrik.com.tr

ADANA

Özteknik Enerji Elektromarket Makina Motor Bobinaj İmalat Taah. Sanayi İç ve Dış Tic. Ltd. Şti.
Merkez: Hacı Sabancı Organize Sanayi Bölgesi, Vatan Caddesi, No: 13
Yakapınar, Adana
Tel: 0 322 394 40 13 - 14 pbx
Faks: 0 322 394 47 44
info@ozteknikenerji.com
www.ozteknikenerji.com

Özteknik Enerji Elektromarket Makina Motor Bobinaj İmalat Taah. Sanayi İç ve Dış Tic. Ltd. Şti.
Şube: Abidinpaşa Caddesi,
Karasoku Mahallesi, 28008. Sokak, No: 1/C,
Seyhan, Adana
Tel: 0 322 359 30 60 pbx
Faks: 0 322 359 30 54
info@ozteknikenerji.com
www.ozteknikenerji.com

GAZİANTEP

AN-EL Elektroteknik San. Tic. Ltd. Şti.
Mücahitler Mahallesi, Sanı Konukluğu Bulvarı,
25 No'lu Caddesi, No: 4
Şehitkamil, Gaziantep
Tel: 0 342 220 54 60
Faks: 0 342 230 40 89
anel@anelelektroteknik.com
www.anelelektroteknik.com

Geylani Elektrik San. Tic. Ltd. Şti.
1. Organize Sanayi Bölgesi, D-400 Karayolu,
83102. Sokak No: 24
Başpınar, Gaziantep
Tel: 0 342 337 32 05 (3 hat)
Faks: 0 342 337 29 79
cahit@geylanielektrik.com.tr
www.geylanielektrik.com.tr

MERSİN

ER Elektrik San. Tic. Ltd. Şti.
M. Kemal Mah. H.Ökan Merzeci Bulvarı
No: 396/A, 33090, Mersin
Tel: 0 324 226 36 37
Faks: 0 324 226 36 36
info@erlektrik.com.tr
www.erlektrik.com.tr

MALATYA

Yuvam Elektrik Ltd. Şti.
Merkez: Niyazi Mısıri Cad. Niyazi Sokak
1.Ara No: 4 Battalgazi, Malatya
Tel: 0 422 324 22 33
Şube: 1.O.S.B. 4. Cad. No: 13 Yeşilyurt,
Malatya
Tel: 0 422 502 61 61
info@yuvamelektrik.com.tr
www.yuvamelektrik.com.tr

YALOVA

Ümelsan Elk. İnş. Day. Türk. Mal. San.
Çiftlik Mah. Sanayi Cad. Küçük Sanayi Sitesi
G Blok
No: 24/13-14-15-16 Çiftlikköy,Yalova
Tel: 0226 352 68 84
info@umelsan.com.tr
www.umelsan.com.tr

BURSA

Befas Elektrik-Elektronik Metal Makina Ins. Ve Gıda San.Paz.Danışmanlık Taahhüt Tic.Ltd.Şti.
Nilüfer Tic. Mrkz. 2 Alaaddin Bey Mah.
637 Sok. No: 36 Nilüfer
Tel: 0 224 4435180
Faks: 0 224 4435081

Botek Elektrik Elektronik Otomasyon San. ve Tic. Ltd. Şti.
Alaattin Bey Mah. 632 Sok. No: 6/A
Nilüfer, Bursa
Tel: 0 224 441 15 45
Faks: 0 224 441 28 80
botek@botekotomasyon.com

Güzel Ufuk Elek. Tesis Elektronik San. Taah. Tic. ve Ltd. Şti.
Nilüfer Ticaret Merkezi, 66. Sokak
No: 20, Nilüfer, Bursa
Tel: 0 224 443 49 60
Faks: 0 224 443 49 55
bilgi@guzelufuk.com.tr

ESKİŞEHİR

Büyükalpler Elek. Tic. San. Ltd. Şti
Şube: Şair Fuzulî Caddesi, No: 38, Eskişehir
Tel: 0 222 234 31 26
Faks: 0 222 231 90 29
www.buyukalpler.com.tr

Büyükalpler Elek. Tic. San. Ltd. Şti
Merkez: Kurtuluş Mah, Vatan Cad., No: 83/A,
Eskişehir
Tel: 0 222 230 14 86-87-88
Faks: 0 222 230 12 60
www.buyukalpler.com.tr

Kırac Elektrik İnş. Müh. San. Tic. Ltd. Şti.
Organize Sanayi Bölgesi,
13. ve 15. Cadde kesişimi, Eskişehir
Tel: 0 222 236 15 00
Faks: 0 222 236 15 01
kirac@kiracelektrik.com.tr

KÜTAHYA

Büyükalpler Elek. Tic. San. Ltd. Şti
Şube: Meydan Mah. Mithatpaşa Cad.
No: 62/A, Kütahya
www.buyukalpler.com.tr
buyukalpler43@hotmail.com
Tel: 0 274 216 26 94
Faks: 0 274 216 45 92

SAKARYA

Elpim Mak. İnş. Elk. Malz. Paz. ve Tic. San. A.Ş.
Erenler Mahallesi, 201. Sokak, No:10
Erenler, Sakarya, Adapazarı
Tel: 0 264 276 00 83
Faks: 0 264 275 19 00
elpim@elpim.com.tr
www.elpim.com.tr

SAMSUN

Galip Mühendislik Elektrik San.Tic. A.Ş
Merkez: Şabanoğlu Mahallesi,
23 Nisan Caddesi, No:125,
Tekkeköy, Samsun
Tel: 0 362 444 55 89
galip@galip.com.tr
www.galip.com.tr

Galip Mühendislik Elektrik San.Tic. A.Ş
Şube: Haçerli Mahallesi 100. Yıl Bulvarı,
No: 53, İlkadım, Samsun
Tel: 0362 435 27 13
galip@galip.com.tr
www.galip.com.tr

TRABZON

Kılıç Elektrik
Eski Erzurum Yolu Üzeri, No: 14
Değirmendere, Trabzon
Tel: 0 462 325 20 36 - 325 59 75
Faks: 0 462 325 18 92
info@trbkilicelektrik.com

ELAZIĞ

ELZEM Elektrik İmalat San. ve Tic. Ltd. Şti.
Kültür Mahallesi, Şehit İdris Doğan Caddesi,
No: 84/1 - A / Elazığ
Tel: 0 424 212 40 04
kenanerturk2334@gmail.com

UŞAK

Topaç Mühendislik Elektrik İnşaat Tekstil San. ve Tic. Ltd. Şti
Kemalöz Mahallesi 5. Bozırlı Sk. No:23
64200 Merkez/Uşak
Tel: 0 276 223 10 40
http://www.topacmuhendislik.com.tr/
fatih@topacmuhendislik.com

Schneider Electric Orta Gerilim SM6 Modüler Hücre ve Orta Gerilim Ürünler Yetkili Bayileri

İSTANBUL

TÜMKAR
Şerifali Mah. Türker Cad. Edep Sok. No: 44 Y.
Dudullu – Ümraniye / İstanbul
Tel: 0 216 374 53 52
Faks: 0 216 374 53 59
www.tumkar.com

Vekmar Elek. Sist. Yat. ve Tic. A.Ş.
Tepeören Mah. İTOSB İstanbul Tuzla Organize Sanayi Bölgesi 8. Cad. No:7 Tuzla/ İSTANBUL
Tel: 0 216 593 11 00
Faks: 0 216 593 11 12-13
vekmar@vekmar.com.tr
www.vekmar.com.tr

ANKARA

KVK ELEKTRİK ENERJİ A.Ş.
Merkez: Cinnah Caddesi No: 76/3,
Çankaya/Ankara
Tel: 0 312 219 55 56
Şube/Depo: Bahçekapı Mah. Fen İşleri Cad.
No: 4/A-2 Etimesgut, Ankara
(İstanbul Yolu, A-City AVM Karşısı, TMO Arkası...)
Tel: 0 312 219 65 45
Cep: 0505 976 6137
www.kvkenjeri.com
bilgi@kvkenjeri.com

KONYA

KONYA ENERJİ Ltd. Şti.
Fevzi Çakmak Mah. Bûsan Org. San. Böl.
Kosgeb Cad. No:66 KONYA
Tel: 0 332 345 09 00
Faks: 0 332 345 09 09
konyaenerji@konyaenerji.com.tr
www.konyaenerji.com.tr

KAYSERİ

Efektif Endüstriyel Enerji AŞ
Organize Sanayi Bölgesi. 12. Cad. No:39
Melikgazi/KAYSERİ
Tel: 0 342 321 39 06
Faks: 0 342 230 40 89
www.efektifenerji.com.tr

GAZİANTEP

AN-EL Elektroteknik San. Tic. Ltd. Şti.
Mücahitler Mahallesi, Sani Konukoğlu Bulvarı,
25 No'lu Caddesi, No:4 Şehitkamil / GAZİANTEP
Tel: 0 342 220 54 60
Faks: 0 342 230 40 89
anel@anelektroteknik.com
www.anelektroteknik.com

İSTANBUL

KTM Mühendislik Elektrik Taah. ve Tic. Ltd. Şti.

Merkez: Yenidoğan Caddesi, Çiğdem Sokak
Ata Stüdyo Sitesi, A Blok, Kat: 2, Daire: 4
Küçükbakkalköy, Ataşehir, İstanbul
Tel: 0 216 575 82 58
Faks: 0 216 575 71 31
www.ktmmuhendislik.com
info@ktmmuhendislik.com

Özkan Pano Elektrik İnşaat San. ve Tic. Ltd. Şti.

Ferhatpaşa Mahallesi, 33 Sok.
No: 37-39, Ataşehir, İstanbul
Tel: 0 216 471 10 65-66
Faks: 0 216 660 03 02
ozkanpano@ozkanpano.com
teklif@ozkanpano.com

Propan Pano Sistemleri Tic. Ltd. Şti.

Beylikdüzü OSB Mermerciler Sanayi Sitesi,
7. Cd. NO:8, 34520, Beylikdüzü Osb/
Beylikdüzü/İstanbul
Tel: 0 212 671 28 88
info@propan.com.tr
www.propan.com.tr

Sinerji Elektrik Sanayi ve Tic. Ltd. Şti.

DES San. Sit. 101. Sokak, B-4 Blok
No: 2, 34776, Y. Dudullu, Ümraniye, İstanbul
Tel: 0 216 499 18 60 pbx
Faks: 0 216 499 18 58
www.sinerjielektrik.com.tr
info@sinerjielektrik.com.tr
teklif@sinerjielektrik.com.tr

ANKARA

ERC Sistem Elektrik Makina İmalat

Taahhüt San. ve Tic. Ltd. Şti.

Uzay Çağı Cad., 1269. Sok. No: 23-25,
Ostim, Ankara, 06374
Tel: 0 312 387 52 80
Faks: 0 312 387 52 81
bilgi@ercsistem.com.tr
www.ercsistem.com.tr

Turkuaz Enerji Doğalgaz İnş. İm. Tic. ve San. Ltd. Şti.

Cevat Dündar Caddesi, No: 155,
06370, Ostim OSB Mah.
Yenimahalle, Ankara
Tel: 0 312 483 18 00
Faks: 0 312 483 19 00

KAYSERİ

Seferoğlu Elektrik Sanayi ve Ticaret A.Ş.

Organize Sanayi Bölgesi,
12. Cadde, No: 39-5, Melikgazi, Kayseri
Tel: 0 352 321 27 24 - 26 - 27
Faks: 0 352 321 27 28
info@seferogluelektrik.com.tr
www.seferogluelektrik.com.tr

İZMİR

KTM Mühendislik Elektrik Taah. ve Tic. Ltd. Şti.

Şube: 7406/1 Sokak, No: 4,
Ümit Mah. Pınarbaşı,
Bornova, İzmir
Tel: 0 232 472 07 25 - 26
Faks: 0 232 472 07 23
www.ktmmuhendislik.com
info@ktmmuhendislik.com

Özkan Pano Elektrik İnşaat San. ve Tic. Ltd. Şti.

Adalet Mah. Manas Bulvarı Yanyolu No:39
Folkart Towers B Kule Kat:38 D:3803
35530 Bayraklı, İzmir
ozkanpano@ozkanpano.com
teklif@ozkanpano.com
Tel: 0539 594 72 81

İSTANBUL

Armes Mühendislik
Endüstriyel Sistemler Elektrik
Otomasyon San. Tic. Ltd. Şti.
Huzur Mahallesi Kanarya Sokak,
No. 1/1, 34396 Seyrantepe,
Sarıyer, İstanbul
Tel: 0 212 324 43 27
Faks: 0 212 324 43 30
info@armes-group.com
www.armes-group.com

ETİS Elektrik İnş. Taah. San. ve Tic. Ltd. Şti.

İkitelli Org. San. Böl. İpkas San. Sit. 2.Blok
No:33-34-35-36 Başakşehir, İstanbul
Tel: 0 212 549 37 25 - 549 62 41
Faks: 0 212 549 37 26
etis@etismuhendislik.com
etis@etiselektrik.com.tr

İlk-El Elektrik Pano San. ve Tic. Ltd. Şti.

Seyrantepe, İbrahimkaraoğlu Cad.
Yayınlar Sokak, No: 8,
4. Levent, İstanbul
Tel: 0 212 264 37 37
Faks: 0 212 268 02 18
info@ilk-el.com.tr
www.ilk-el.com.tr

KTM Mühendislik Elektrik Taah. ve Tic. Ltd. Şti.

Merkez: Yenidoğan Caddesi, Çiğdem Sokak
Ata Stüdyo Sitesi, A Blok, Kat: 2, Daire: 4
Küçükbakkalköy, Ataşehir, İstanbul
Tel: 0 216 575 82 58
Faks: 0 216 575 71 31
www.ktmuhendislik.com
info@ktmmuhendislik.com

Özkan Pano Elektrik İnşaat San. ve Tic. Ltd. Şti.

Ferhatpaşa Mahallesi, 33 Sok.
No: 37-39, Ataşehir, İstanbul
Tel: 0 216 471 10 65-66
Faks: 0 216 660 03 02
ozkanpano@ozkanpano.com
teklif@ozkanpano.com

Propan Pano Sistemleri Tic. Ltd. Şti.

Beylikdüzü OSB Mermerciler Sanayi Sitesi,
7. Cd. NO:8, 34520,
Beylikdüzü OSB/Beylikdüzü/İstanbul
Tel: 0 212 671 28 88
info@propan.com.tr
www.propan.com.tr

Sinerji Elektrik Sanayi ve Tic. Ltd. Şti.

DES San. Sit. 101. Sokak, B-4 Blok
No: 2, 34776, Y. Dudullu, Ümraniye, İstanbul
Tel: 0 216 499 18 60 pbx
Faks: 0 216 499 18 58
www.sinerjielektrik.com.tr
info@sinerjielektrik.com.tr
teklif@sinerjielektrik.com.tr

ANKARA

Elimta Elektrik İmalat Taah.Tic. Ltd. Şti.
Emineller Yapı Koop. İvedik Org. San.
Sit. 687. Sokak, No: 28, İvedik, Ostim, Ankara
Tel: 0 312 395 24 01
Faks: 0 312 395 25 90
info@elimta.com.tr
www.elimta.com.tr

ERC Sistem Elektrik Makina İmalat Taahhüt San. ve Tic. Ltd. Şti.

Uzay Çağı Cad., 1269. Sok. No: 23-25,
Ostim, Ankara, 06374
Tel: 0 312 387 52 80
Faks: 0 312 387 52 81
bilgi@ercsistem.com.tr
www.ercsistem.com.tr

Turkuaz Enerji Doğalgaz İnş. İml. Tic. ve San. Ltd. Şti.

Cevat Dündar Caddesi, No: 155,
06370, Ostim OSB Mah.
Yenimahalle, Ankara
Tel: 0 312 483 18 00
Faks: 0 312 483 19 00

KAYSERİ

Seferoğlu Elektrik Sanayi ve Ticaret A.Ş.

Organize Sanayi Bölgesi,
12. Caddesi, No: 39-5, Melikgazi, Kayseri
Tel: 0 352 321 27 24 - 26 - 27
Faks: 0 352 321 27 28
info@seferogluelektrik.com.tr
www.seferogluelektrik.com.tr

İZMİR

KTM Mühendislik Elektrik Taah. ve Tic. Ltd. Şti.

Şube: 7406/1 Sokak, No: 4,
Ümit Mah. Pınarbaşı,
Bornova, İzmir
Tel: 0 232 472 07 25 - 26
Faks: 0 232 472 07 23
www.ktmuhendislik.com
info@ktmmuhendislik.com

Özkan Pano Elektrik İnşaat San. ve Tic. Ltd. Şti.

Adalet Mah. Manas Bulvarı Yanyol No:39
Folkart Towers B Kule Kat:38 D:3803
35530 Bayraklı,İzmir
ozkanpano@ozkanpano.com
teklif@ozkanpano.com
Tel: 0539 594 72 81

DENİZLİ

EPSİS Mühendislik Enerji Sis. San. ve Tic. Ltd. Şti
Hacıyüplü Mah. 3224 Sok. No: 8 / 4
Merkezefendi, Denizli
Tel: 0 258 377 47 10
info@epsis.com.tr

ADANA

Link Pano İmalat Mühendislik Sanayi ve Tic. Ltd. Şti.

Yeni Mah.4386 Sk. Şanlı İş Merkezi No:A7-A8
01340 Yüreğir, Adana
Tel: 0 533 156 50 25
Faks: 0 322 346 55 77
info@intellipano.com

KONYA

Cihangir Otomasyon Müh. Elk San. Tic. Ltd. Şti.

Fevzi Çakmak Mah. Gülistan Caddesi İmsan
Sanayi Sitesi No:48/A Karatay, Konya
Tel: 0 332 236 23 76 - 0 332 503 09 09
Faks: 0 332 236 28 86
info@cihangirmuhendislik.com.tr
www.cihangirmuhendislik.com.tr

KIBRIS

Er-tek Elektrik Sistemleri Ltd. Şti.

Okullar Yolu, No: 83, K. Kaymaklı
Lefkoşa, Kıbrıs
Tel: 0 392 228 68 21
Faks: 0 392 228 84 21
ertek@er-tek.com

Endüstriyel Otomasyon Sistem Entegratörleri

Alliance Partnerleri

Life Is On

Schneider
Electric

ANKARA

Enoks Enerji Bilişim Kontrol Sistemleri Otomasyon İnş. San. Tic. Ltd. Şti.
1151 Sok. SS Gül-86 Toplu İş Yeri Yapı Koop.
No : 84 Ostim
Tel : 0 312 386 17 67
Faks : 0 312 386 17 68
info@enoks.com.tr
http://www.enoks.com.tr

EMCEKARE Mühendislik Otomasyon Elektr. Sist. İnş. Taah. San. ve Tic. A.Ş.
İvedik Osb Mah. 1354. Cadde No:95
Yenimahalle, Ankara
Tel : 0 312 256 77 11
Faks : 0 312 256 77 71
info@emcekare.com
www.emcekare.com.tr

Ermaf Otomasyon Elektrik San. Tic. Ltd. Şti.
İvedik Osb, 1396. Sok., Bina no:18, 06374,
No:6/48 Yenimahalle, Ankara
Tel : 0 312 354 05 77
Fax : 0 312 354 05 78
info@ermaf.com.tr

EDM Endüstriyel Mühendislik Taah. San. ve Tic.
1551 Cad. Yapıpark İş Merkezi No:35/47
İvedik OSB
06378 Yenimahalle, Ankara
Tel: 0312 394 63 36
Fax: 0312 394 63 37
info@edmmuhendislik.com
https://www.edmmuhendislik.com/

Meko Mikrobilgisayar ve Elektronik Kontrol Makina İnş. Gıda San. ve Tic. A.Ş.
Çetin Emeç Bulvarı, 1065. Cadde,
No:36/B, Yukarı Öveçler, Ankara
Tel : 0 312 472 92 52
Faks : 0 312 472 92 57
info@meko.com.tr
www.meko.com.tr

DENİZLİ

Matek Otomasyon Kontrol Sistemleri Mak. Müh. San. ve Tic. Ltd. Şti.
Saraylar Mahallesi, Örnek Cad.No:34/1
Merkezefendi, Denizli,
Tel : 0 258 263 03 13
Faks : 0 258 263 14 08
info@matekotomasyon.com
www.matekotomasyon.com

İSTANBUL

Adatech Otomasyon ve Bilişim Sistem
Esenyalı Mah. Yanyol Cad. Uygur Sokak Varyap
Plaza No: 61/222
Pendik, İstanbul
Tel: 0216 514 80 69
info@adatech.com.tr
www.adatech.com.tr/

Bilgi Otomasyon Elektrik ve Elektronik San. ve Tic. Ltd. Şti.
Dudullu Mahallesi, 18 Mart Caddesi,
Kartalbaba Sokak, No: 8,
Ümraniye, İstanbul
Tel : 0 216 540 88 78 - 84 (Pbx)
Faks : 0 216 540 88 96
info@bilgiotomasyon.com
www.bilgiotomasyon.com

Çetin Endüstriyel Elektrik Müh. Tah. ve San.
Esenyalı Mah. Uygur Sokak No: 9/A
Pendik, İstanbul
Tel: 0216 596 50 49
cetin@cetinmuhendislik.com
www.cetinmuhendislik.com

Geotek Otomasyon Tekniği San. ve Tic. Ltd. Şti.
Esenşehir mah. Güneyli cad. No : 13
Ümraniye, İstanbul
Tel : 0 216 364 95 60
Faks : 0 216 364 72 25
info@geotekotomasyon.com.tr
www.geotekotomasyon.com.tr

İDA Proses Kontrol Teknolojileri Sanayi Ticaret A.Ş.
Esenyalı Mahallesi, Yanyol Caddesi,
No:61, Varyap Plaza, Ofis: 211-212,
Pendik, İstanbul
Tel: 0 216 392 92 20
Faks: 0 216 392 93 20
info@idaas.com.tr

Mas Otomasyon Sistemleri San. Tic. Ltd. Şti.
Namık Kemal Mah. Ekin Cad. 120.Sk.
No:45 Esenyurt, İstanbul
Tel: 0 212 210 27 20 (Pbx)
Faks: 0 212 210 27 21
info@masotomasyon.com
www.masotomasyon.com

Ser Elektrik ve Otomasyon Tic. San.Ltd.Şti.
Yeşilce Mahallesi, Dalgıç Sokak, No:9, Ser
Plaza, 34418
Kağıthane / İstanbul
Tel : 0 212 324 64 14
Faks : 0 212 324 64 42
info@serelektrik.com.tr
http://www.serelektrik.com.tr

SPP Mühendislik Taahhüt ve Bilişim San. Tic. Ltd. Şti.
Safa Mah., Yağız Sok., No: 4/1, 34791,
Sancaktepe, İstanbul
Tel : 0 216 573 92 46 - 573 92 47
Faks : 0216 573 92 43
info@spp.com.tr
www.spp.com.tr

İZMİR

Pi Otomasyon Kontrol ve Yazılım Sanayi Ticaret Şti.
Kazımdırık Mahallesi, No:31B,
296/2. Sk. 35100 Bornova, İzmir
Tel: 0 232 435 42 77
Faks : 0 232 435 42 71
info@piotomasyon.com.tr
www.piotomasyon.com.tr

KOCAELİ

GCS Elektrik Oto. Sist. San. ve Tic. Ltd.
Sanayi Mah. Ömer Türkçakal Bulvarı Teknokent
Sanayi Sitesi 6. Cadde 5.Blok No:10
41040 İzmit,Kocaeli
Tel: 0262 335 06 76
info@gcs-soft.net
www.gcs-soft.net

KAHRAMANMARAŞ

MGH Enerji Müh. Elektrik Danışmanlık
Avsar Mah. Batı Çevre Yolu Bulvarı Teknokent
Binası No: 259 Ofis No: 16
46040 Onikişubat, Kahramanmaraş
Tel: 0530 488 05 17
mikailakcam@mghenergy.net
https://mghenergy.net/

SAKARYA

Çemsan Endüstriyel Proses ve Otomasyon San. Tic. A.Ş.
1. SOSB 1. Yol, No: 33,
54580, Arifiye, Sakarya
Tel: 0 264 291 59 03
Faks: 0 264 291 59 12
info@çemsan.com

TRABZON

TUEM Elk. Otomasyon Mühendislik ve Servis Hizmetleri Tiz Ltd. Şti.
Kaymaklı Mah. Anadolu Bulvarı No:112/A
61100 Ortahisar, Trabzon
Tel: 0462 326 00 77
Faks: 0462 326 00 89
info@tuemmuhendislik.com

Schneider Electric Bina Yönetim Sistem Entegratörleri, Schneider Electric Markası ürün gamıyla, Isıtma, soğutma, havalandırma otomasyonu, Aydınlatma otomasyonu, Yangın algılama ve duman yönetim sistemi, Kartlı geçiş ve güvenlik sistemleri, Enerji izleme sistemleri, Entegre bina yönetim sistemleri konularında çözüm üretirler.

İSTANBUL

Arte Teknoloji San. Tic. Ltd. Şti.
Eğitim Mahallesi, Kasap İsmail Sokak, Öğün İş Merkezi, Kat: 1, D: 8, Kadıköy, İstanbul
Tel: 0 216 450 55 86
Faks: 0 216 450 55 87
www.arteteknoloji.com.tr

EMO Bina ve Enerji Yönetim Sistemleri Ltd. Şti.

Bayar Cad. Demirkaya İş Merkezi
No: 103/A Kat: 7 Daire: 16
34742, Kozyatağı, Kadıköy, İstanbul
Tel: 0 216 366 24 62
Faks: 0 216 658 91 74
www.emootomasyon.com

Faston Elektrik Elektronik Otomasyon ve Tic. Ltd. Şti.

Esentepe Mahallesi Milangaz Caddesi,
Vizyon Sitesi No:77 A2/159
Kartal/İSTANBUL
Tel: 0 530 068 51 50
www.faston.com.tr

İnoMET Teknoloji Sanayi ve Ticaret A.Ş.

Perpa Ticaret Merkezi, A Blok,
Kat:12 No: 1865,
34384, Okmeydanı, İstanbul
Tel: 0 212 320 08 80
Faks: 0 212 320 11 07
www.infomet.com.tr/

KonelteK Elektronik ve Teknolojik Çözümler San. ve Tic. A.Ş.

Atakent Mah. Atakan Cd. Revan Sk.
No:2A 34760 Ümraniye - İstanbul
Tel: 0216 443 39 91 (pbx)
Faks: 0216 443 39 93
info@konelteK.com.tr
www.konelteK.com.tr

Mas Bina Teknolojileri ve Enerji Çözümleri

MAS Plaza, Namık Kemal Mah.
120. Sok., No:45 Haramidere / Esenyurt
Tel: 0212 210 27 20
Faks: 0212 210 27 21
www.masotomasyon.com

Matriks Bina Kontrol Sistemleri

Atatürk Mahallesi, Ekinioğlu Sokak,
No:21, 34758, Ataşehir, İstanbul
Tel: 0 216 574 91 91
Faks: 0 216 574 95 90
www.matrikstr.com

Neva Bina ve Endüstriyel Otomasyon Sistemleri San. Tic. Ltd. Şti.

Barbaros Mah. Mimar Sinan Cad. No:150
34746 Ataşehir, İstanbul
Tel: 0216 508 18 87
Faks: 0216 508 18 87
www.nevakontrol.com

Nemesis Elektronik Sistemleri İnşaat ve Hiz. San. Tic. Ltd. Şti.

Yukarı Dudullu Mahallesi, Koçak Sokak,
No:2, 34775,
Ümraniye, İstanbul
Tel: 0 216 444 03 15
Faks: 0 216 472 00 17
www.nemesis.com.tr

Otomatıca Otomasyon Kontrol ve Yazılım

Acıbadem Mahallesi, İsmail Hakkı Bey Sokak,
Pehlivanoglu İş Merkezi No:7/3
Acıbadem, Kadıköy, İstanbul
Tel: 0 216 386 76 20 Pbx
Faks: 0 216 411 73 14
www.otomatıca.com

ANKARA

EMO Bina ve Enerji Yönetim Sistemleri Ltd. Şti.
Pursaklar Sanayi Sitesi, Karacaören Mahallesi
1638. Cadde No: 98,
06145, Pursaklar, Ankara
Tel: 0 312 527 16 05
Faks: 0 312 527 16 08
www.emootomasyon.com

Sembol Otomasyon Teknoloji ve Yazılım Tic. Şti.

Hilal Mah. Aleksander Dupçek Cad. Altınruş Sitesi No:82 Villa 2 Çankaya, Ankara
Tel: 0 312 474 24 75
info@sembolotomasyon.com
www.sembolotomasyon.com

ANTALYA

İntegra Proje Danışmanlık Mühendislik Elektrik Elektronik San. ve Tic. Ltd. Şti.
Arapsuyu Mah., Atatürk Bul. 61/8
07070, Konyaaltı, Antalya
Tel: 0 242 228 85 06
Faks: 0 242 228 96 89
info@integra-ibs.com
www.integra-ibs.com

İZMİR

7KR Consulting Kontrol Sistemleri San. ve Tic. Ltd. Şti.

Kazımdirik, Sanayi Cd. No:33/210
35100, Bornova, İzmir
Tel: 0 232 520 2131
info@7kr.com.tr

Schneider Electric KNX Otomasyonu Sistem Entegratörleri

Life Is On

Schneider
Electric

Schneider Electric KNX Otomasyon Sistem Entegratörleri bu ürün gamıyla,
Akıllı Ev Otomasyonu,
Aydınlatma Otomasyonu,
Isıtma, Soğutma ve İklimlendirme Otomasyonu,
Lüks Segment Anahtar-Priz Satış konularında çözüm üretirler.

İSTANBUL

EMO Bina ve Enerji Yönetim Sistemleri Ltd. Şti.

Bayar Caddesi, Demirkaya İş Merkezi
No: 103/A Kat: 7 Daire: 16
34742, Kozyatağı, Kadıköy, İstanbul
Tel: 0 216 366 24 62
Faks: 0 216 658 91 74
www.emootomasyon.com

InfoMET Teknoloji Sanayi ve Ticaret A.Ş.

Perpa Ticaret Merkezi, A Blok, Kat: 12
No: 1865, 34384, Okmeydanı, İstanbul
Tel: 0 212 320 08 80
Faks: 0 212 320 11 07
info@infomet.com.tr
www.infomet.com.tr

Konelttek Elektronik ve Teknolojik Çözümler San. ve Tic. A.Ş.

Atakent Mah. Atakan Cd. Revan Sk.
No:2A 34760 Ümraniye - İstanbul
Tel: 0216 443 39 91 (pbx)
Faks: 0216 443 39 93
info@konelttek.com.tr
www.konelttek.com.tr

Mas Bina Teknolojileri ve Enerji Çözümleri

Perpa Ticaret Merkezi, A Blok
Kat: 12 No: 1797, Okmeydanı, İstanbul
Tel: 0 212 210 27 20
Faks: 0 212 210 27 21
www.masotomasyon.com

Matriks Bina Kontrol Sistemleri

Atatürk Mahallesi, Ekinciöğlü Sokak,
No:21, 34758, Ataşehir, İstanbul
Tel: 0 216 574 91 91
Faks: 0 216 574 95 90
www.matrikstr.com

Nemesis Elektronik Sistemleri İnşaat ve Hiz. San. Tic. Ltd. Şti.

Yukan Dudullu Mahallesi, Koçak Sokak,
No:2, 34775, Ümraniye, İstanbul
Tel: 0 216 444 03 15
Faks: 0 216 472 00 17
www.nemesis.com.tr

ANKARA

EMO Bina ve Enerji Yönetim Sistemleri Ltd. Şti.

Pursaklar Sanayi Sitesi, Karacaören Mahallesi
1638. Cadde No: 98,
06145, Pursaklar, Ankara
Tel: 0 312 527 16 05
Faks: 0 312 527 16 08
www.emootomasyon.com

ANTALYA

İntegra Proje Danışmanlık Mühendislik Elektrik Elektronik San. ve Tic. Ltd. Şti.

Arapşuyu Mah., Atatürk Bul. 61/8
07070, Konyaaltı, Antalya
Tel: 0 242 228 85 06
Faks: 0 242 228 96 89
info@integra-ibs.com
www.integra-ibs.com

İZMİR

7KR Consulting Kontrol Sistemleri San. ve Tic. Ltd. Şti.

Kazımdirik, Sanayi Cd. No:33/210,
35100, Bornova, İzmir
Tel: 0 232 520 2131
info@7kr.com.tr

GAZİANTEP

AN-EL Elektroteknik San. Tic. Ltd. Şti.

Mücahitler Mahallesi, Sani Konukoğlu Bulvarı,
25 No'lu Cadde, No: 4
Şehitkamil, Gaziantep
Tel: 0 342 220 54 60
Faks: 0 342 230 40 89
anel@anelelektroteknik.com
www.anelelektroteknik.com

İSTANBUL

**ATES Elektrik Enerji Sistemleri
Mühendislik San. ve Tic. Ltd. Şti.**
Esenkent Mah. İktibas Sok. No: 6-8
Yükarı Dudullu, Ümraniye, İstanbul
Tel: 0 216 410 37 91 - 92
Faks: 0 216 410 37 94
info@atesenerji.com.tr
www.atesenerji.com.tr

**KLT Enerji Mühendislik Taah. San. Tic.
Ltd. Şti.**
K.Bakkalköy Mah. Dudullu Cad.
Brandium R2 Rezidans
No:23-25B D:256 Ataşehir, İstanbul
Tel: 0 216 510 35 77
www.kltenerji.com

**Konelteck Elektronik ve Teknolojik
Çözümler San. ve Tic. A.Ş.**
Atakent Mah. Atakan Cd. Revan Sk.
No:2A, 34760 Ümraniye - İstanbul
Tel: 0216 443 39 91 (pbx)
Faks: 0216 443 39 93
nfo@konelteck.com.tr
www.konelteck.com.tr

Mas Bina Teknolojileri ve Enerji Çözümleri
MAS Plaza, Namık Kemal Mah.
120. Sok., No:45 Haramidere / Esenyurt
Tel: 0 212 210 27 20
Faks: 0 212 210 27 21
www.masotomasyon.com

**Neva Bina ve Endüstriyel Otomasyon
Sistemleri San. Tic. Ltd. Şti.**
Barbaros Mah. Mimar Sinan Cad. No:150
34746 Ataşehir, İstanbul
Tel: 0216 508 18 87
Faks: 0216 508 18 87
www.nevakontrol.com

ANKARA

Esso Otomasyon Elektrik San. ve Tic. A.Ş.
Merkez: Uzun Çay Caddesi 1269. Sokak
No:23-25 Östüm-Yenimahalle/ANKARA
Tel: 0 312 387 52 80
Faks: 0 312 387 52 81
www.esso.com.tr

Endoks Enerji Sistemleri İth. İhr. Ltd. Şti.
İnönü Mahallesi 1748.Sokak No:1
Yenimahalle, Ankara
Tel: 0 312 256 00 86
Faks: 0 312 257 27 50
info@endoks.com.tr
www.endoks.com.tr

ANTALYA

**İntegra Proje Danışmanlık Mühendislik
Elektrik Elektronik San. ve Tic. Ltd. Şti.**
Arapşuyu Mah. Atatürk Bul. 61/8
07070 Konyaaltı, Antalya
Tel: 0 242 228 85 06
Faks: 0 242 228 96 89
info@integra-ibs.com

İZMİR

Advenso Mühendislik San. Ve Tic. A.Ş
Meriç Mah. 5745 Sok. No:25, MTK Sitesi
Bornova, İzmir
Tel: 0 232 449 18 00
info@advenso.com.tr

**7KR Consulting Kontrol Sistemleri
San. ve Tic. Ltd. Şti.**
Kazımdirik, Sanayi Cd. No:33/210
35100 Bornova, İzmir
Tel: 0 232 520 2131
info@7kr.com.tr



mySchneider ile Tek Hedef, Tek Yolculuk!

Tercihlerinize göre özelleştirilmiş
yepyeni mySchneider Platformu şimdi yayında!

Tek oturum açma ile işiniz ve çalışmalarınız için gereken içerik, yazılım,
araç ve hizmetlere artık daha hızlı erişim sağlayabilirsiniz.

- Katalog, ürün seçici ve konfigürasyon araçlarıyla doğru **ürünleri** bulun!
- **Siparişlerinizi, fiyat tekliflerinizi, ve mali bilgilerinizi** yönetin
- İhtiyacınız olan **eğitilere** kolayca ulaşın, ve ilerleme durumunuzu takip edin
- İşinizi büyütmek için tasarlanmış **iş ortağı programlarına** katılın
- Gelirlerinizi artırmak için **fırsatlardan** yararlanın
- **Ödüllerin ve sadakat programlarının** avantajlarından faydalanın



Tara ve Keşfet

se.com/myschneider

Life Is On

Schneider
Electric



se.com/tr

Life Is On

Schneider
Electric