

# Endüstriyel Otomasyon Ürünleri

Fiyat Listesi

25 Ocak 2022



Schneider Electric

EXCHANGE

Türkçe forum sayfamızı  
ziyaret edin!



## Dijital Ekosistem Schneider Electric Exchange ile İşinizde Fark Yarattın

Enerji yönetimi ve otomasyon alanında marka bağımsız tüm yazılım çözümlerinin tartışıldığı, hatta satışının dahi gerçekleştirilebildiği herkese açık bir platform.



### Geliştirme

Yazılım geliştiren firmaların **analitikler, API'ler ve datasetler** gibi kaynakları kullanarak, EcoStruxure™ mimarisini tamamlar nitelikte yazılım çözümleri geliştirebilirsiniz.



### İş Birliği

Müşterilerimizin **karşılaştıkları sorunlar ve çözümleri hakkında tartışabilecekleri ortak bir forumdur.** Bu kısımda yer alan topluluklara üye olarak enerji yönetimi ve otomasyon konusundaki IoT çözümlerinden haberdar olabilirsiniz.



### Online Alışveriş

Hem Schneider Electric hem de **iş ortaklarımız tarafından geliştirilen servis ve ürünlerin alınıp satılabileceği dijital mağaza** sayesinde çözümlerinizi geniş bir pazara sunabilirsiniz.

[se.com/tr](https://se.com/tr)

Life Is On

**Schneider**  
Electric



# Endüstriyel Otomasyon Ürünleri

## Fiyat Listesi

25 Ocak 2022

- Bu fiyat listesi **25 Ocak 2022** tarihinden itibaren geçerli olan birim fiyatlarımızı içermektedir.
- Fiyatlarımızda, herhangi bir ihbara lüzum duymaksızın değişiklik yapma hakkımız saklıdır.
- Fiyatlarımıza KDV dahil değildir.
- Tapaj ve dizgi hatalarında sistem kayıtları esas alınır.
- Liste dışı malzemelerimiz için yetkili satıcılarımıza veya müşteri destek merkezimize müracaat ediniz.
- Schneider Electric bu katalogta yer alan herhangi bir referansın satışını durdurma hakkını saklı tutar. Sipariş öncesinde, seçtiğiniz referansların ticari olup olmadığını **444 30 30 numaralı Müşteri Destek Hattımızı** arayarak veya **se.com/tr** sitemizdeki canlı destek bağlantısını kullanarak kontrol ediniz.



## Ürün Seçmek İçin Saatler Harcamayın!



Çok Daha  
Kolay



Çok Daha  
Hızlı



Çok Daha  
Güvenilir

### Zamanınızı Önemsiyoruz!

İhtiyacınız olan ürün referanslarına, birkaç tıklama ile ulaşmanız için Ürün Seçici uygulamasını yarattık.

#### Ürün Seçici nasıl kullanılır?

- > QR kodu okutun ya da Schneider Electric web sitesinde yer alan "Ürün Seçici" düğmesine tıklayın.
- > Seçeneklerdeki şıkları doldurun.
- > Ürünü satın almak için seçiminizle devam edin.



Tara ve Keşfet

[se.com/tr](https://se.com/tr)

Life Is On

**Schneider**  
Electric





## mySchneider ile Tek Hedef, Tek Yolculuk!

Tercihlerinize göre özelleştirilmiş  
yepyeni mySchneider Platformu şimdi yayında!

Tek oturum açma ile işiniz ve çalışmalarınız için gereken içerik, yazılım,  
araç ve hizmetlere artık daha hızlı erişim sağlayabilirsiniz.

- Katalog, ürün seçici ve konfigürasyon araçlarıyla doğru **ürünleri** bulun!
- **Siparişlerinizi, fiyat tekliflerinizi, ve mali bilgilerinizi** yönetin
- İhtiyacınız olan **eğitimlere** kolayca ulaşın, ve ilerleme durumunuzu takip edin
- İşinizi büyütmek için tasarlanmış **iş ortağı programlarına** katılın
- Gelirlerinizi artırmak için **fırsatlardan** yararlanın
- **Ödüllerin ve sadakat programlarının** avantajlarından faydalanın



Tara ve Keşfet

[se.com/myschneider](https://se.com/myschneider)

Life Is On

**Schneider**  
Electric

# Endüstriyel Kontrol ve Otomasyon Ürünleri

## İçindekiler

### Diyalog Çözümleri..... Sayfa

#### Butonlar

Harmony Plus Stil 4 - 30.5 mm Çaplı Metal XB4 Serisi .....	11
Harmony Stil 4 - 22 mm Çaplı Metal XB4 Serisi .....	13
Harmony Plus Stil 5 - 30.5 mm Çaplı Plastik XB5 Serisi.....	15
Harmony Stil 5 - 22 mm Çaplı Plastik XB5 Serisi.....	17
Harmony XB5R 22mm Çaplı Plastik, Metal Kablosuz Pilsiz Seri.....	19
Harmony Stil 6 - 16 mm Çaplı Plastik XB6 Serisi.....	20
Harmony Stil 7 - 22 mm Çaplı Plastik XB7 Serisi.....	21
Harmony Stil 2 - 22 mm Çaplı Plastik XA2 Serisi.....	23
Harmony Stil 9 - 30 mm Çaplı Metal 9001 Serisi .....	26
Biyometrik Buton- 22 mm.....	26

#### Sinyal Lambaları

Harmony Plus Stil 4 - 30.5 mm Çaplı Metal XB4 Serisi .....	12
Harmony Stil 4 - 22 mm Çaplı Metal XB4 Serisi .....	14
Harmony Plus Stil 5 - 30.5 mm Çaplı Plastik XB5 Serisi.....	15
Harmony Stil 5 - 22 mm Çaplı Plastik XB5 Serisi.....	17
Harmony Stil 6 - 16 mm Çaplı Plastik XB6 Serisi.....	20
Harmony Stil 7 - 22 mm Çaplı Plastik XB7 Serisi.....	21
Harmony Stil 2 - 22 mm Çaplı Plastik XA2 Serisi.....	24
Harmony Stil 9 - 30 mm Çaplı Metal 9001 Serisi .....	26

#### Çift Yalıtımlı Kumanda Kutuları .....

#### Joystick Kontrol .....

#### Pako Şalterler .....

#### Standart Vinç Kumanda Kutuları .....

#### Işıklı Kolonlar - Fenerler

XVB-Modüler Işıklı Kolonlar ve Fenerler 70 mm .....	29
XVU-Modüler Işıklı Kolonlar 60 mm .....	31
XVGU & XVG Monoblok Işıklı Kolonlar 60 mm .....	32

#### Motor Yol verme Çözümleri

##### Hız Kontrol Cihazları

Altivar 12 serisi (0,18 - 2,2 kW) ve Altivar 310 serisi (0,37 - 11 kW) .....	34
Altivar 320 serisi (0,18 - 15 kW) .....	35
Altivar 320 Aksesuarlar .....	37
Altivar 340 Serisi (0,75 - 75 kW) .....	39
Altivar Process 600 (0,75 - 1500 kW) .....	41
Altivar Process 900 (0,75 - 1500 kW) .....	43
ATV600 & ATV 900 ve ATV340 Ortak Aksesuarlar .....	45
ATV71'den Altivar Process 930'a ve Altivar Machine 340'a.....	47
Altivar 212 Serisi (0,75 - 75 kW).....	48

##### Yumuşak Yol vericiler

Altistart 01 Serisi (0,37 - 15 kW) .....	50
Altistart 22 Serisi (4 - 400 kW) .....	50
Altistart 48 Serisi (4 - 900 kW) .....	51



# Endüstriyel Kontrol ve Otomasyon Ürünleri

## İçindekiler

<b>Yardımcı Otomasyon Çözümleri</b> .....	<b>Sayfa</b>
Modicon Transformatörler ve Doğru Akım Güç Kaynakları .....	53
<b>Güç Kaynakları</b>	
Modicon Anahtarlama Güç Kaynakları .....	54
<b>Röleler</b>	
Harmony Soketli Röleler / RSB, RXG, RXM, RUM, RPM, RSL .....	55
Harmony Soketli Röle Aksesuarları .....	57
Harmony Solid State Röle .....	57
Harmony Elektronik Zaman Röleleri / RE17, RE48, RE22 .....	58
Harmony Ölçü ve Kontrol Röleleri .....	59
Akıllı Röleler - Zelio Lojik Serisi Kompakt / Modüler Akıllı Röle / SR2, SR3 .....	61
<b>Dijital Yük Yönetim Sistemi</b>	
TeSys Island .....	63
<b>Otomasyon Çözümleri</b>	
<b>PLC'ler</b>	
Endüstriyel Makineler İçin Kontrolörler: M221, M241, M262 ve PacDrive Ailesi .....	64
Modicon M221 PLC & TM3 Modülleri .....	66
EcoStruxure™ Machine Expert Yazılımı .....	68
Modicon M241 / M251 PLC .....	69
Modicon M262 PLC .....	71
Modicon M340/M580 PAC .....	75
Harmony – HMI Operatör Dokunmatik Paneller: ST6 .....	78
Harmony – HMI Operatör Dokunmatik Paneller: HMIGTU .....	79
Harmony Endüstriyel PC: Iot Box PC, Modüler Box PC, RackPC .....	80
Citect SCADA .....	81
EcoStuxure™ Machine SCADA Expert .....	82
EcoStuxure™ Secure Connect Advisor .....	83
EcoStuxure™ Augmented Operator Advisor (AOA) .....	84
<b>Hareket Kontrol Çözümleri</b>	
<b>Servo Sürücü ve Servo Motorlar</b>	
Lexium 16 Sürücü ve BCH Motor serileri .....	86
Lexium 16 Kablo ve Aksesuarlar .....	87
Lexium 32 Servo Sürücü ve BMH Motor Setleri .....	89
Lexium 32 Ethernet Tabanlı Sürücüler ve BMH Motor Setleri .....	90
Lexium 32 Sürücü ve Aksesuarları .....	91
BMH/BSH Serisi Motorlar ve Aksesuarları .....	92
Ürün Referans Okuma Tablosu .....	93
Ürün Seçim Tablosu .....	94
Lexium 32i Sürücü ve BMI Motor Setleri .....	96
Ürün Referans Okuma Tablosu .....	97
<b>Algılama Çözümleri</b>	
Fotoelektrik Sensörler .....	99
Endüktif Sensörler .....	106
Kapasitif Sensörler .....	109
Ultrasonik Sensörler .....	111
Konnektörler .....	113
Nihayet Şalterleri .....	114
Yeni Nesil Algılama Çözümleri .....	119
Basınç Şalterleri ve Sensörleri .....	120
<b>Makine Güvenliği Çözümleri</b>	
Işık Perdeleri .....	123
Emniyet Şalterleri .....	124
Diyalog Ürünleri .....	126
Emniyet Röleleri .....	127
Programlanabilir Makine Emniyet Kontrol Cihazları .....	128
XPS - XPSU Dönüşüm Tablosu .....	129



Tek Kelimeyle Güvenilir. Her Yerde Bulunabilir.

## Yeni Seri Gömülü Butonlar Harmony Plus Kontrol & Sinyal Ürünleri

Sağlam, ergonomik ve yeni stil tasarımlı kumanda butonlarınızla makine ve panolarınızdan çok daha fazla verim alın.

En güvenilir kumanda butonları, seçici butonlar ve sinyal lambaları  
En zorlu koşullara bile dayanabilen sağlam yapı ve güçlü performans

Elektrik panoları ve makinelerde farklı bir stil  
Yeni modern tasarımı ile dünyanın her yerinde, müşteri ihtiyaçlarını karşılayabilme özelliği

Akıllı makine ve panoları bir sonraki adıma taşıyabilecek yenilikçi ürünler  
Yeni USB ve RJ45 portları sayesinde, çok daha kolay ve güvenli bilgi aktarımı  
Yeni potansiyometre ve zaman röleleri sayesinde maksimum hassas ayar özelliği

Piyasadaki en geniş ürün yelpazesi  
Tüm ürünleri tek bir üreticiden alabilme kolaylığı





# Harmony Plus Stil 4

## 30.5 mm montaj çaplı Gömülü metal seri XB4

### Kumanda butonları ve sinyal lambaları, IP66-67-69-69K

Life Is On

Schneider  
Electric



XB4-FA



XB4-FW



XB4-FD



XB4-FJ



XB4-FG

Tip	Kontak Düzeni	Renk	Referans	Fiyat (TL)
<b>Yaylı Butonlar</b>				
	1 NA	Beyaz	<a href="#">XB4-FA11</a>	257,00
	1 NA	Siyah	<a href="#">XB4-FA21</a>	257,00
	1 NA	Yeşil	<a href="#">XB4-FA31</a>	257,00
	1 NA	Sarı	<a href="#">XB4-FA51</a>	257,00
	1 NA	Mavi	<a href="#">XB4-FA61</a>	257,00
	1 NK	Kırmızı	<a href="#">XB4-FA42</a>	257,00
<b>Işıklı, yaylı butonlar</b>				
Işıklı, yaylı buton dahili "Korumalı LED"li <sup>(1)</sup>	1 NA+1 NK	Beyaz	<a href="#">XB4-FW31B5</a>	459,00
24 V AC/DC beslemeli	1 NA+1 NK	Yeşil	<a href="#">XB4-FW33B5</a>	459,00
	1 NA+1 NK	Kırmızı	<a href="#">XB4-FW34B5</a>	459,00
	1 NA+1 NK	Sarı	<a href="#">XB4-FW35B5</a>	459,00
	1 NA+1 NK	Mavi	<a href="#">XB4-FW36B5</a>	459,00
Işıklı, yaylı buton dahili "Korumalı LED"li <sup>(1)</sup>	1 NA+1 NK	Beyaz	<a href="#">XB4-FW31M5</a>	557,00
230 V AC beslemeli	1 NA+1 NK	Yeşil	<a href="#">XB4-FW33M5</a>	557,00
	1 NA+1 NK	Kırmızı	<a href="#">XB4-FW34M5</a>	557,00
	1 NA+1 NK	Sarı	<a href="#">XB4-FW35M5</a>	557,00
	1 NA+1 NK	Mavi	<a href="#">XB4-FW36M5</a>	557,00
<b>Mandal butonlar</b>		<b>Konum<sup>(2)</sup></b>		
Siyah mandal buton	1 NA	∨	<a href="#">XB4-FD21</a>	286,00
	1 NA+1 NA	∨	<a href="#">XB4-FD33</a>	349,00
	1 NA+1 NA	∨	<a href="#">XB4-FD53</a>	361,00
Siyah, uzun mandallı buton	1 NA	∨	<a href="#">XB4-FJ21</a>	361,00
	1 NA+1 NA	∨	<a href="#">XB4-FJ33</a>	438,00
	1 NA+1 NA	∨	<a href="#">XB4-FJ53</a>	466,00
<b>Kilitli buton</b>				
	1 NA	∨	<a href="#">XB4-FG21</a>	588,00
	1 NA+1 NA	∨	<a href="#">XB4-FG03</a>	686,00
	1 NA+1 NA	∨	<a href="#">XB4-FG33</a>	706,00

<sup>(1)</sup> LED'in servis ömrü yaklaşık 10 yıldır.

<sup>(2)</sup> ∨: 2 konumlu, kalıcı. ∨: 3 konumlu, kalıcı. ∨: 3 konumlu, 0 noktasına yay geri dönüşlü, ∨ simgesi kilitin geri çekilebilme konumunu gösterir.

Not: XB4 F\*\*\* gömülü buton ailesinin montaj çapı 30,5 mm, buton çapı 22mm'dir.

# Harmony Plus Stil 4

## 30.5 mm montaj çaplı Gömülü metal seri XB4

### Kumanda butonları ve sinyal lambaları, IP66-67-69-69K

Life Is On

Schneider  
Electric



XB4-FA4322



XB4-FK



XB4-FV



ZB4-FA333

Tip	Kontakt Düzeni	Renk	Referans	Fiyat (TL)
<b>İşaretli Yaylı Buton</b>				
Yeşil üzerine beyaz "I" işaretli	1 NA	Yeşil	<a href="#">XB4-FA3311</a>	270,00
Kırmızı üzerine beyaz "O" işaretli	1 NK	Kırmızı	<a href="#">XB4-FA4322</a>	270,00
Beyaz üzerine siyah "▲" işaretli	1 NA	Beyaz	<a href="#">XB4-FA3341</a>	270,00
Siyah üzerine beyaz "▼" işaretli	1 NA	Siyah	<a href="#">XB4-FA3351</a>	270,00
<b>İşikli mandal buton</b>				
Dahili "Korumsalı LED"li 24 V AC/DC beslemeli	1 NA+1 NK	Yeşil	<a href="#">XB4-FK123B5</a>	552,00
	1 NA+1 NK	Kırmızı	<a href="#">XB4-FK124B5</a>	552,00
	1 NA+1 NK	Sarı	<a href="#">XB4-FK125B5</a>	552,00
Dahili "Korumsalı LED"li 230 V AC beslemeli	1 NA+1 NK	Yeşil	<a href="#">XB4-FK123M5</a>	639,00
	1 NA+1 NK	Kırmızı	<a href="#">XB4-FK124M5</a>	639,00
	1 NA+1 NK	Sarı	<a href="#">XB4-FK125M5</a>	639,00
Dahili Korumsalı LED" li 24 V AC/DC beslemeli	1 NA+1 NK	Yeşil	<a href="#">XB4-FK133B5</a>	646,00
	1 NA+1 NK	Kırmızı	<a href="#">XB4-FK134B5</a>	646,00
	1 NA+1 NK	Turuncu	<a href="#">XB4-FK135B5</a>	646,00
Dahili Korumsalı LED" li 230V AC beslemeli	1 NA+1 NK	Yeşil	<a href="#">XB4-FK133M5</a>	714,00
	1 NA+1 NK	Kırmızı	<a href="#">XB4-FK134M5</a>	714,00
	1 NA+1 NK	Turuncu	<a href="#">XB4-FK135M5</a>	714,00
<b>Sinyal lambaları</b>				
Dahili "Korumsalı LED"li 24 V AC/DC beslemeli		Beyaz	<a href="#">XB4-FVB1</a>	322,00
		Yeşil	<a href="#">XB4-FVB3</a>	322,00
		Kırmızı	<a href="#">XB4-FVB4</a>	322,00
		Sarı	<a href="#">XB4-FVB5</a>	322,00
		Mavi	<a href="#">XB4-FVB6</a>	322,00
Dahili "Korumsalı LED"li 230 V AC beslemeli		Beyaz	<a href="#">XB4-FVM1</a>	401,00
		Yeşil	<a href="#">XB4-FVM3</a>	401,00
		Kırmızı	<a href="#">XB4-FVM4</a>	401,00
		Sarı	<a href="#">XB4-FVM5</a>	401,00
		Mavi	<a href="#">XB4-FVM6</a>	401,00
<b>Kafalar</b>				
Yeşil üzerine beyaz "START" yazılı	2 NA	Yeşil	<a href="#">ZB4-FA333</a>	216,50
Kırmızı üzerine beyaz "STOP" yazılı	1 NK	Kırmızı	<a href="#">ZB4-FA434</a>	216,50

Not : Farklı Buton kafası - gövde ve kontak kombinasyonları için lütfen 444 30 30 Müşteri Destek Merkezi'ni arayınız.





XB4-BA



XB4-BS



XB4-BP



XB4-BL



XB4-BA



XB4-BW3



XB4-BD



XB4-BG

Tip	Kontakt Düzeni	Renk	Referans	Fiyat (TL)	Min Sipariş Adedi
<b>Yaylı Butonlar</b>					
	1 NA	Siyah	<a href="#">XB4-BA21</a>	132,90	10
	1 NA	Yeşil	<a href="#">XB4-BA31</a>	132,90	10
	1 NA	Sarı	<a href="#">XB4-BA51</a>	132,90	10
	1 NA	Mavi	<a href="#">XB4-BA61</a>	132,90	10
	1 NK	Kırmızı	<a href="#">XB4-BA42</a>	132,90	10
40 mm mantar kafalı yaylı buton	1 NA	Siyah	<a href="#">XB4-BC21</a>	219,50	
<b>Acil durdurma butonu, 40 mm mantar kafalı, kalıcı</b>					
Çevir, çek, tetiklemeli	1 NK	Kırmızı	<a href="#">XB4-BS8442</a>	284,00	10
Kilitli, tetiklemeli	1 NK	Kırmızı	<a href="#">XB4-BS9442</a>	445,00	10
2 kutuplu, tetiklemeli, çevir çek	1 NA + 1 NK	Kırmızı	<a href="#">XB4-BS8445</a>	350,00	10
2 kutuplu, tetiklemeli, kilitli	1 NA + 1 NK	Kırmızı	<a href="#">XB4-BS9445</a>	567,00	10
<b>Plastik kılıflı, yaylı buton</b>					
	1 NA	Siyah	<a href="#">XB4-BP21</a>	187,50	10
	1 NA	Yeşil	<a href="#">XB4-BP31</a>	187,50	10
	1 NA	Sarı	<a href="#">XB4-BP51</a>	187,50	10
	1 NK	Kırmızı	<a href="#">XB4-BP42</a>	187,50	10
<b>Çiftli, yaylı buton (IP66 / IP69K)</b>					
Düz kafalı, I işaretli	1 NA	Yeşil	<a href="#">XB4-BL73415</a>	482,00	
Çıkık kafalı, O işaretli	1 NK	Kırmızı			
<b>Çiftli, yaylı, ışıklı butonlar (IP66 / IP69K), Dahili "Korumalı LED"li, 24 V AC/DC beslemeli <sup>(1)</sup></b>					
Düz kafalı, I işaretli	1 NA	Yeşil	<a href="#">XB4-BW73731B5</a>	552,00	
Çıkık kafalı, O işaretli	1 NK	Kırmızı			
<b>Dahili "Korumalı LED"li, 240 V AC beslemeli (IP66 / IP69K) <sup>(1)</sup></b>					
Düz kafalı, I işaretli	1 NA	Yeşil	<a href="#">XB4-BW73731M5</a>	583,00	
Çıkık kafalı, O işaretli	1 NK	Kırmızı			
<b>Üçlü yaylı buton (IP66 / IP69K)</b>					
2 düz, I, II işaretli	2 NA	Yeşil	<a href="#">XB4-BA731327</a>	569,00	
Çıkık kafalı, stop işaretli	1 NK	Kırmızı			
<b>Üçlü yaylı buton (IP66 / IP69K)</b>					
2 düz, ← / → işaretli	2 NA	Beyaz / Siyah	<a href="#">XB4-BA711237</a>	569,00	
Çıkık kafalı, stop işaretli	1 NK	Kırmızı			
<b>Işıklı, yaylı butonlar</b>					
Işıklı, yaylı buton (ampulsüz)	1 NA+1 NK	Beyaz	<a href="#">XB4-BW3165</a>	289,00	10
250 V'ye kadar doğrudan beslemeli	1 NA+1 NK	Yeşil	<a href="#">XB4-BW3365</a>	289,00	10
	1 NA+1 NK	Kırmızı	<a href="#">XB4-BW3465</a>	289,00	10
	1 NA+1 NK	Sarı	<a href="#">XB4-BW3565</a>	289,00	10
<b>Işıklı, yaylı buton dahili "Korumalı LED"li <sup>(1)</sup></b>					
24 V AC/DC beslemeli	1 NA+1 NK	Beyaz	<a href="#">XB4-BW31B5</a>	328,00	10
	1 NA+1 NK	Yeşil	<a href="#">XB4-BW33B5</a>	328,00	10
	1 NA+1 NK	Kırmızı	<a href="#">XB4-BW34B5</a>	328,00	10
	1 NA+1 NK	Sarı	<a href="#">XB4-BW35B5</a>	328,00	10
	1 NA+1 NK	Mavi	<a href="#">XB4-BW36B5</a>	328,00	10
<b>Işıklı, yaylı buton dahili "Korumalı LED"li <sup>(1)</sup></b>					
230 V AC beslemeli	1 NA+1 NK	Beyaz	<a href="#">XB4-BW31M5</a>	398,00	10
	1 NA+1 NK	Yeşil	<a href="#">XB4-BW33M5</a>	398,00	10
	1 NA+1 NK	Kırmızı	<a href="#">XB4-BW34M5</a>	398,00	10
	1 NA+1 NK	Sarı	<a href="#">XB4-BW35M5</a>	398,00	10
	1 NA+1 NK	Mavi	<a href="#">XB4-BW36M5</a>	398,00	10
<b>Mandal butonlar</b>					
		<b>Konum <sup>(2)</sup></b>			
Siyah mandal buton	1 NA	∨	<a href="#">XB4-BD21</a>	187,60	10
	1 NA+1 NA	∨	<a href="#">XB4-BD33</a>	228,80	10
	1 NA+1 NA	∨	<a href="#">XB4-BD53</a>	239,40	10
Siyah, uzun mandallı buton	1 NA	∨	<a href="#">XB4-BJ21</a>	193,60	10
	1 NA+1 NA	∨	<a href="#">XB4-BJ33</a>	234,70	10
	1 NA+1 NA	∨	<a href="#">XB4-BJ53</a>	251,00	
<b>Kilitli buton</b>					
	1 NA	∨	<a href="#">XB4-BG21</a>	427,00	10
	1 NA+1 NA	∨	<a href="#">XB4-BG03</a>	522,00	
	1 NA+1 NA	∨	<a href="#">XB4-BG33</a>	522,00	

<sup>(1)</sup> LED'in servis ömrü yaklaşık 10 yıldır.

<sup>(2)</sup> ∨: 2 konumlu, kalıcı. ∨: 3 konumlu, kalıcı. ∨: 3 konumlu, 0 noktasına yay geri dönüşlü, ∩ simgesi kilidin geri çekilebilme konumunu gösterir.



XB4-BA33

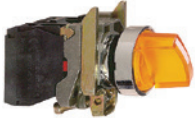

XB4-BK

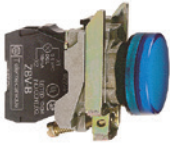

XB4-BVB



ZB4-BZ



ZB4-BK



ZB4-BJ



ZB4-BA434



ZB4-BV0

Tip	Kontakt Düzeni	Renk	Referans	Fiyat (TL)	Min Sipariş Adedi
<b>İşaretli Yaylı Buton</b>					
Yeşil üzerine beyaz "I" işaretli	1 NA	Yeşil	<a href="#">XB4-BA3311</a>	144,80	10
Kırmızı üzerine beyaz "O" işaretli	1 NK	Kırmızı	<a href="#">XB4-BA4322</a>	144,80	10
Beyaz üzerine siyah "▲" işaretli	1 NA	Beyaz	<a href="#">XB4-BA3341</a>	144,80	10
Siyah üzerine beyaz "▼" işaretli	1 NA	Siyah	<a href="#">XB4-BA3351</a>	144,80	10
<b>İşikli mandal buton <sup>(1)</sup></b>					
Dahili "Korumalı LED"li 24 V AC/DC beslemeli	1 NA+1 NK	✓ Yeşil	<a href="#">XB4-BK123B5</a>	459,00	10
	1 NA+1 NK	✓ Kırmızı	<a href="#">XB4-BK124B5</a>	459,00	10
	1 NA+1 NK	✓ Sarı	<a href="#">XB4-BK125B5</a>	459,00	10
Dahili "Korumalı LED"li 230 V AC beslemeli	1 NA+1 NK	✓ Yeşil	<a href="#">XB4-BK123M5</a>	529,00	10
	1 NA+1 NK	✓ Kırmızı	<a href="#">XB4-BK124M5</a>	529,00	10
	1 NA+1 NK	✓ Sarı	<a href="#">XB4-BK125M5</a>	529,00	10
Dahili Korumalı LED" li 24 V AC/DC beslemeli	1 NA+1 NK	✓ Yeşil	<a href="#">XB4-BK133B5</a>	538,00	10
	1NA+1NK	✓ Kırmızı	<a href="#">XB4-BK134B5</a>	538,00	10
	1NA+1NK	✓ Turuncu	<a href="#">XB4-BK135B5</a>	538,00	10
Dahili Korumalı LED" li 230V AC beslemeli	1NA+1NK	✓ Yeşil	<a href="#">XB4-BK133M5</a>	599,00	10
	1NA+1NK	✓ Kırmızı	<a href="#">XB4-BK134M5</a>	599,00	10
	1NA+1NK	✓ Turuncu	<a href="#">XB4-BK135M5</a>	599,00	10
<b>Sinyal lambaları</b>					
250 V'ye kadar doğrudan beslemeli (ampulsüz)		Beyaz	<a href="#">XB4-BV61</a>	137,60	10
		Yeşil	<a href="#">XB4-BV63</a>	137,60	10
		Kırmızı	<a href="#">XB4-BV64</a>	137,60	10
		Sarı	<a href="#">XB4-BV65</a>	137,60	10
Dahili "Korumalı LED"li 24 V AC/DC beslemeli		Beyaz	<a href="#">XB4-BVB1</a>	151,90	10
		Yeşil	<a href="#">XB4-BVB3</a>	151,90	10
		Kırmızı	<a href="#">XB4-BVB4</a>	151,90	10
		Sarı	<a href="#">XB4-BVB5</a>	151,90	10
		Mavi	<a href="#">XB4-BVB6</a>	151,90	10
Dahili "Korumalı LED"li 230 V AC beslemeli		Beyaz	<a href="#">XB4-BVM1</a>	198,00	10
		Yeşil	<a href="#">XB4-BVM3</a>	198,00	10
		Kırmızı	<a href="#">XB4-BVM4</a>	198,00	10
		Sarı	<a href="#">XB4-BVM5</a>	198,00	10
		Mavi	<a href="#">XB4-BVM6</a>	198,00	10
<b>İşikli acil durdurma (Bas/Çek)</b>					
LED'li kafa			<a href="#">ZB4BW643</a>	429,00	
24 V DC kontak bloğu			<a href="#">ZB4BW0B42</a>	166,10	
230-240V AC kontak bloğu			<a href="#">ZB4BWOM42</a>	259,00	
<b>Kafalar</b>					
Yeşil üzerine beyaz "START" yazılı		Yeşil	<a href="#">ZB4-BA333</a>	72,50	
Kırmızı üzerine beyaz "STOP" yazılı		Kırmızı	<a href="#">ZB4-BA434</a>	72,50	
XB4-BV6 serisi sinyal lambası için kafa <sup>(2)</sup>			<a href="#">ZB4-BV0*</a>	53,80	10
XB4-BA yaylı butonlar için kafa <sup>(2)</sup>			<a href="#">ZB4-BA1*</a>	66,40	10
XB4 kalıcı butonlar için kafa <sup>(2)</sup>			<a href="#">ZB4-BH0*</a>	230,90	
Kalıcı işikli butonlar için kafa <sup>(2)</sup> (sadece korumalı LED'li gövde ile kullanılır)			<a href="#">ZB4-BH0*3</a>	230,50	
XB4-BS8442 acil durdurma için kafa			<a href="#">ZB4-BS844</a>	211,80	
XB4-BK12. 2 konumlu, kalıcı, işikli mandal butonlar için kafa <sup>(2)</sup>			<a href="#">ZB4-BK12*3</a>	282,00	
XB4-BK13. 3 konumlu, kalıcı, işikli mandal butonlar için kafa <sup>(2)</sup>			<a href="#">ZB4-BK13*3</a>	321,00	
XB4-BC 40 mm yaylı buton için yeşil kafa			<a href="#">ZB4-BC3</a>	205,50	
XB4-BC 40 mm yaylı buton için kırmızı kafa			<a href="#">ZB4-BC4</a>	205,50	
XB4-BD 2 konumlu, yaylı mandal buton için kafa			<a href="#">ZB4-BD4</a>	153,50	
XB4-BJ 2 konumlu, yaylı uzun mandallı buton için kafa			<a href="#">ZB4-BJ4</a>	189,70	
<b>Gövdeler</b>					
XB4-BV6 serisi sinyal lambası için gövde			<a href="#">ZB4-BV6</a>	94,20	10
Butonlar ve mandal butonlar için 1NA kontaklı gövde			<a href="#">ZB4-BZ101</a>	82,30	
Butonlar ve mandal butonlar için 1NK kontaklı gövde			<a href="#">ZB4-BZ102</a>	82,30	
İşikli butonlar ve işikli mandal butonlar için,		230 V AC	<a href="#">ZB4-BWOM*3</a>	265,00	
"Korumalı LED"li, 2NA kontaklı gövde <sup>(1)</sup>		24 V AC/DC	<a href="#">ZB4-BWOB*3</a>	220,20	

<sup>(1)</sup> 3 konumlu işikli mandal butonlar için kafa ve gövde ayrı ayrı seçilmelidir.

Örneğin; 3 konumlu, yeşil, 230 V AC, işikli mandal buton için kafa ZB4-BK1333 ve gövde ZB4-BWOM33 olacaktır.

<sup>(2)</sup> •'li yeri renk kodu ile doldurunuz. Örnek: ZB4-BA6 mavi, yaylı, metal buton kafasıdır.

Renk kodu: 1= beyaz, 2= siyah (ışsız butonlar için), 3= yeşil, 4= kırmızı, 5= sarı, 6= mavi, 7= şeffaf (doğrudan beslemeli sinyal lambaları için), 8= gri (yaylı butonlar için).



# Harmony Plus Stil 5

30.5 mm montaj çaplı gömülü çift yalıtımlı plastik seri  
Kumanda butonları ve sinyal lambaları, IP66-67-69-69K

Life Is On

Schneider  
Electric



XB5-FA

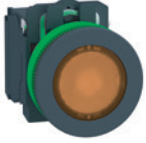

XB5-FW



XB5-FD



XB5-FJ



XB5-FG



XB5-FV

Tip	Kontakt Düzeni	Renk	Referans	Fiyat (TL)
<b>Yaylı Butonlar</b>				
	1 NA	Beyaz	<a href="#">XB5-FA11</a>	160,50
	1 NA	Siyah	<a href="#">XB5-FA21</a>	160,50
	1 NA	Yeşil	<a href="#">XB5-FA31</a>	160,50
	1 NA	Sarı	<a href="#">XB5-FA51</a>	160,50
	1 NA	Mavi	<a href="#">XB5-FA61</a>	160,50
	1 NK	Kırmızı	<a href="#">XB5-FA42</a>	160,50
<b>Işıkli, yaylı buton</b>				
24 V AC/DC beslemeli, LED'li <sup>(1)</sup>				
	1 NA+1 NK	Beyaz	<a href="#">XB5-FW31B5</a>	357,00
	1 NA+1 NK	Yeşil	<a href="#">XB5-FW33B5</a>	357,00
	1 NA+1 NK	Kırmızı	<a href="#">XB5-FW34B5</a>	357,00
	1 NA+1 NK	Sarı	<a href="#">XB5-FW35B5</a>	357,00
	1 NA+1 NK	Mavi	<a href="#">XB5-FW36B5</a>	357,00
24 V AC/DC beslemeli, LED'li <sup>(1)</sup>				
	1 NA+1 NK	Beyaz	<a href="#">XB5-FW31M5</a>	462,00
	1 NA+1 NK	Yeşil	<a href="#">XB5-FW33M5</a>	462,00
	1 NA+1 NK	Kırmızı	<a href="#">XB5-FW34M5</a>	462,00
	1 NA+1 NK	Sarı	<a href="#">XB5-FW35M5</a>	462,00
	1 NA+1 NK	Mavi	<a href="#">XB5-FW36M5</a>	462,00
<b>Mandal butonlar</b>				
<b>Siyah mandal buton</b>				
	1 NA	∨	<a href="#">XB5-FD21</a>	230,70
	1 NA+1 NA	∨	<a href="#">XB5-FD33</a>	296,00
	1 NA+1 NA	∨	<a href="#">XB5-FD53</a>	319,00
<b>Siyah mandal buton</b>				
	1 NA	∨	<a href="#">XB5-FJ21</a>	241,40
	1 NA+1 NA	∨	<a href="#">XB5-FJ33</a>	307,00
	1 NA+1 NA	∨	<a href="#">XB5-FJ53</a>	328,00
<b>Kilitli buton</b>				
	1 NA	∨	<a href="#">XB5-FG21</a>	492,00
	1 NA+1 NA	∨	<a href="#">XB5-FG33</a>	587,00
<b>Sinyal lambaları</b>				
Dahili "Koruma LED"li 24 V AC/DC beslemeli <sup>(1)</sup>				
		Beyaz	<a href="#">XB5-FVB1</a>	215,80
		Yeşil	<a href="#">XB5-FVB3</a>	215,80
		Kırmızı	<a href="#">XB5-FVB4</a>	215,80
		Sarı	<a href="#">XB5-FVB5</a>	215,80
		Mavi	<a href="#">XB5-FVB6</a>	215,80
Dahili "Koruma LED"li 24 V AC/DC beslemeli <sup>(1)</sup>				
		Beyaz	<a href="#">XB5-FVM1</a>	300,00
		Yeşil	<a href="#">XB5-FVM3</a>	300,00
		Kırmızı	<a href="#">XB5-FVM4</a>	300,00
		Sarı	<a href="#">XB5-FVM5</a>	300,00
		Mavi	<a href="#">XB5-FVM6</a>	300,00

<sup>(1)</sup> LED'in servis ömrü yaklaşık 10 yıldır.

<sup>(2)</sup> ∨: 2 konumlu, kalıcı. ∨: 3 konumlu, kalıcı. ∨: 3 konumlu, 0 noktasına yay geri dönüşlü, ∨ simgesi kilitin geri çekilebilme konumunu gösterir.

Not: XB5 F\*\*\* gömülü buton ailesinin montaj çapı 30,5 mm, buton çapı 22mm'dir.



## Harmony Plus Stil 5

30.5 mm montaj çaplı gömülü çift yalıtımlı plastik seri  
Kumanda butonları ve sinyal lambaları, IP66-67-69-69K

Life Is On

Schneider  
Electric



XB5-FA4322



XB5-FK



ZB5-FA434

Tip	Kontakt Düzeni	Renk	Referans	Fiyat (TL)
<b>İşaretili Yaylı Buton</b>				
Yeşil üzerine beyaz "I" işaretli	1 NA	Yeşil	<a href="#">XB5-FA3311</a>	178,00
Kırmızı üzerine beyaz "O" işaretli	1 NK	Kırmızı	<a href="#">XB5-FA4322</a>	178,00
Beyaz üzerine siyah "▲" işaretli	1 NA	Beyaz	<a href="#">XB5-FA3341</a>	178,00
Siyah üzerine beyaz "▼" işaretli	1 NA	Siyah	<a href="#">XB5-FA3351</a>	178,00
<b>İşikli mandal buton</b>				
Dahili "Korumalı LED"li 24 V AC/DC beslemeli	1NA+1NK	✓ Yeşil	<a href="#">XB5-FK123B5</a>	482,00
	1NA+1NK	✓ Kırmızı	<a href="#">XB5-FK124B5</a>	482,00
	1NA+1NK	✓ Sarı	<a href="#">XB5-FK125B5</a>	482,00
Dahili "Korumalı LED"li 230 V AC beslemeli	1NA+1NK	✓ Yeşil	<a href="#">XB5-FK123M5</a>	524,00
	1NA+1NK	✓ Kırmızı	<a href="#">XB5-FK124M5</a>	524,00
	1NA+1NK	✓ Sarı	<a href="#">XB5-FK125M5</a>	524,00
Dahili Korumalı LED" li 24 V AC/DC beslemeli	1NA+1NK	✓ Yeşil	<a href="#">XB5-FK133B5</a>	552,00
	1NA+1NK	✓ Kırmızı	<a href="#">XB5-FK134B5</a>	552,00
	1NA+1NK	✓ Turuncu	<a href="#">XB5-FK135B5</a>	552,00
Dahili Korumalı LED" li 230 V AC beslemeli	1NA+1NK	✓ Yeşil	<a href="#">XB5-FK133M5</a>	606,00
	1NA+1NK	✓ Kırmızı	<a href="#">XB5-FK134M5</a>	606,00
	1NA+1NK	✓ Turuncu	<a href="#">XB5-FK135M5</a>	606,00

### Kafalar

Yeşil üzerine beyaz "START" yazılı	Yeşil	<a href="#">ZB5-FA333</a>	129,50
Kırmızı üzerine beyaz "STOP" yazılı	Kırmızı	<a href="#">ZB5-FA434</a>	129,50

Not : Farklı Buton kafası - gövde ve kontak kombinasyonları için lütfen 444 30 30 Müşteri Destek Merkezi'ni arayınız.

## Harmony Stil 4 ve Stil 5

30.5 mm montaj çaplı kumanda butonları ve sinyal lambaları

### Ortak aksesuarlar



ZBZF-33

Tip	Uygulama	Referans	Fiyat (TL)
Etiket tutucu, ince		<a href="#">ZBZF-33</a>	29,30
şeffaf koruyucu ile, 40 adet boş etiketli sayfa.			
Yazı tutucu 30 x 40 mm işaretli		<a href="#">ZBYF-2101</a>	65,00





XB5-AA



XB5-AS



XB5-AS84W3B5



XB5-AL



XB5-AA



XB5-AW3



XB5-AD



XB5-AG



XB5-AVB

Tip	Kontakt Düzeni	Renk	Referans	Fiyat (TL)	Min Sipariş Adedi
<b>Yaylı Butonlar</b>					
	1 NA	Siyah	<a href="#">XB5-AA21</a>	93,50	10
	1 NA	Yeşil	<a href="#">XB5-AA31</a>	93,50	10
	1 NA	Sarı	<a href="#">XB5-AA51</a>	93,50	10
	1 NA	Mavi	<a href="#">XB5-AA61</a>	93,50	10
	1 NK	Kırmızı	<a href="#">XB5-AA42</a>	93,50	10
40 mm mantar kafalı, yaylı buton	1 NK	Siyah	<a href="#">XB5-AC21</a>	163,80	
<b>Acil durdurma butonu, 40 mm mantar kafalı, kalıcı</b>					
Çevir, çek, tetiklemeli	1 NK	Kırmızı	<a href="#">XB5-AS8442</a>	191,80	10
Kilitli, tetiklemeli	1 NK	Kırmızı	<a href="#">XB5-AS9442</a>	363,00	10
2 kutuplu, tetiklemeli, çevir çek	1 NA + 1 NK	Kırmızı	<a href="#">XB5-AS8445</a>	298,00	10
2 kutuplu, tetiklemeli, kilitli	1 NA + 1 NK	Kırmızı	<a href="#">XB5-AS9445</a>	462,00	10
Emniyet Kontaklı, Çevir, çek, tetiklemeli	1 NA + 2 NK	Kırmızı	<a href="#">XB5-AS84449</a>	1.675,00	
Emniyet Kontaklı, Çevir, çek, tetiklemeli, LED'li, 24V DC	1 NA + 2 NK	Kırmızı	<a href="#">XB5-AS86449B4</a>	1.980,00	
Yeni Işıklı, tetiklemeli, çevir, çek 24V AC/DC	1 NA + 1NK	Beyaz/Kırmızı	<a href="#">XB5-AS84W3B5</a>	1.101,00	
Yeni Işıklı, tetiklemeli, çevir, çek 24V AC/DC	1 NA + 2NK	Beyaz/Kırmızı	<a href="#">XB5-AS84W3B41</a>	1.171,00	
<b>Çiftli, yaylı buton (IP66 / IP69K)</b>					
Düz kafalı, I işaretli	1 NA	Yeşil	<a href="#">XB5-AL73415</a>	319,00	
Çıkık kafalı, 0 işaretli	1 NK	Kırmızı			
<b>Çiftli, yaylı, ışıklı butonlar (IP66 / IP69K), Dahili "Korumalı LED"li, 24 V AC/DC beslemeli <sup>(1)</sup></b>					
Düz kafalı, I işaretli	1 NA	Yeşil	<a href="#">XB5-AW73731B5</a>	385,00	
Çıkık kafalı, 0 işaretli	1 NK	Kırmızı			
<b>Dahili "Korumalı LED"li, 240 V AC beslemeli (IP66 / IP69K) <sup>(1)</sup></b>					
Düz kafalı, I işaretli	1 NA	Yeşil	<a href="#">XB5-AW73731M5</a>	426,00	
Çıkık kafalı, 0 işaretli	1 NK	Kırmızı			
<b>Üçlü yaylı buton (IP66 / IP69K)</b>					
2 düz, I, II işaretli	2 NA	Yeşil	<a href="#">XB5-AA731327</a>	413,00	
Çıkık kafalı, stop işaretli	1 NK	Kırmızı			
<b>Üçlü yaylı buton (IP66 / IP69K)</b>					
2 düz, ← / → işaretli	2 NA	Beyaz / Siyah	<a href="#">XB5-AA711237</a>	413,00	
Çıkık kafalı, stop işaretli	1 NK	Kırmızı			
<b>Işıklı, yaylı buton</b>					
Işıklı yaylı buton (ampulsüz)	1 NA+1 NK	Beyaz	<a href="#">XB5-AW3165</a>	198,30	10
250V'ye kadar doğrudan besleme	1 NA+1 NK	Yeşil	<a href="#">XB5-AW3365</a>	198,30	10
	1 NA+1 NK	Kırmızı	<a href="#">XB5-AW3465</a>	198,30	10
	1 NA+1 NK	Sarı	<a href="#">XB5-AW3565</a>	198,30	10
24 V AC/DC beslemeli, LED'li <sup>(1)</sup>	1 NA+1 NK	Beyaz	<a href="#">XB5-AW31B5</a>	217,40	10
	1 NA+1 NK	Yeşil	<a href="#">XB5-AW33B5</a>	217,40	10
	1 NA+1 NK	Kırmızı	<a href="#">XB5-AW34B5</a>	217,40	10
	1 NA+1 NK	Sarı	<a href="#">XB5-AW35B5</a>	217,40	10
	1 NA+1 NK	Mavi	<a href="#">XB5-AW36B5</a>	217,40	10
220 V AC beslemeli, LED'li <sup>(1)</sup>	1 NA+1 NK	Beyaz	<a href="#">XB5-AW31M5</a>	257,00	10
	1 NA+1 NK	Yeşil	<a href="#">XB5-AW33M5</a>	257,00	10
	1 NA+1 NK	Kırmızı	<a href="#">XB5-AW34M5</a>	257,00	10
	1 NA+1 NK	Sarı	<a href="#">XB5-AW35M5</a>	257,00	10
	1 NA+1 NK	Mavi	<a href="#">XB5-AW36M5</a>	257,00	10
<b>Mandal butonlar</b>					
<b>Konum <sup>(2)</sup></b>					
Siyah mandal buton	1 NA	∨	<a href="#">XB5-AD21</a>	143,50	10
	1 NA+1NA	∨	<a href="#">XB5-AD33</a>	186,80	10
	1 NA+1 NA	∨	<a href="#">XB5-AD53</a>	191,50	10
Siyah, uzun mandallı buton	1 NA	∨	<a href="#">XB5-AJ21</a>	162,40	10
	1 NA+1 NA	∨	<a href="#">XB5-AJ33</a>	204,30	10
	1 NA+1 NA	∨	<a href="#">XB5-AJ53</a>	218,30	10
Kilitli buton	1 NA	∨	<a href="#">XB5-AG21</a>	356,00	10
	1 NA+1 NA	∨	<a href="#">XB5-AG33</a>	422,00	10
<b>Sinyal lambaları</b>					
250 V'ye kadar doğrudan beslemeli (ampulsüz)		Beyaz	<a href="#">XB5-AV61</a>	107,30	10
		Yeşil	<a href="#">XB5-AV63</a>	107,30	10
		Kırmızı	<a href="#">XB5-AV64</a>	107,30	10
		Sarı	<a href="#">XB5-AV65</a>	107,30	10
Dahili "Koruma LED"li 24 V AC/DC beslemeli <sup>(1)</sup>		Beyaz	<a href="#">XB5-AVB1</a>	125,00	10
		Yeşil	<a href="#">XB5-AVB3</a>	125,00	10
		Kırmızı	<a href="#">XB5-AVB4</a>	125,00	10
		Sarı	<a href="#">XB5-AVB5</a>	125,00	10
		Mavi	<a href="#">XB5-AVB6</a>	125,00	10
Dahili "Koruma LED"li 220 V AC beslemeli <sup>(1)</sup>		Beyaz	<a href="#">XB5-AVM1</a>	157,50	10
		Yeşil	<a href="#">XB5-AVM3</a>	157,50	10
		Kırmızı	<a href="#">XB5-AVM4</a>	157,50	10
		Sarı	<a href="#">XB5-AVM5</a>	157,50	10
		Mavi	<a href="#">XB5-AVM6</a>	157,50	10

<sup>(1)</sup> LED'in servis ömrü yaklaşık 10 yıldır.

<sup>(2)</sup> ∨: 2 konumlu, kalıcı. ∨: 3 konumlu, kalıcı. ∨: 3 konumlu, 0 noktasına yay geri dönüşlü, ∩ simgesi kilidin geri çekilebilme konumunu gösterir.



## Harmony Stil 5

### 22 mm çaplı çift yalıtımlı plastik seri

### Kumanda butonları ve sinyal lambaları, IP66-67-69-69K

Life Is On

Schneider  
Electric



XB5-AA



XB5-AK



ZB5-AA



ZB5-AJ



ZB5-AZ



ZB5-AZ905



ZBE-102



ZBY-9W\*B330

Tip	Kontakt Düzeni	Renk	Referans	Fiyat (TL)	Min Sipariş Adedi
<b>İşaretili Yaylı Buton</b>					
Yeşil üzerine beyaz "I" işaretili	1 NA	Yeşil	<a href="#">XB5-AA3311</a>	105,40	10
Kırmızı üzerine beyaz "O" işaretili	1 NK	Kırmızı	<a href="#">XB5-AA4322</a>	105,40	10
Beyaz üzerine siyah "▲" işaretili	1 NA	Beyaz	<a href="#">XB5-AA3341</a>	105,40	10
Siyah üzerine beyaz "▼" işaretili	1 NA	Siyah	<a href="#">XB5-AA3351</a>	105,40	10
<b>İşıklı mandal buton</b>					
Dahili "Korumalı LED"li 24 V AC/DC beslemeli	1NA+1NK	✓ Yeşil	<a href="#">XB5-AK123B5</a>	319,00	10
	1NA+1NK	✓ Kırmızı	<a href="#">XB5-AK124B5</a>	319,00	10
	1NA+1NK	✓ Sarı	<a href="#">XB5-AK125B5</a>	319,00	10
Dahili "Korumalı LED"li 230 V AC beslemeli	1NA+1NK	✓ Yeşil	<a href="#">XB5-AK123M5</a>	349,00	10
	1NA+1NK	✓ Kırmızı	<a href="#">XB5-AK124M5</a>	349,00	10
	1NA+1NK	✓ Sarı	<a href="#">XB5-AK125M5</a>	349,00	10
Dahili Korumalı LED" li 24 V AC/DC beslemeli	1NA+1NK	✓ Yeşil	<a href="#">XB5-AK133B5</a>	371,00	10
	1NA+1NK	✓ Kırmızı	<a href="#">XB5-AK134B5</a>	371,00	10
	1NA+1NK	✓ Turuncu	<a href="#">XB5-AK135B5</a>	371,00	10
Dahili Korumalı LED" li 230 V AC beslemeli	1NA+1NK	✓ Yeşil	<a href="#">XB5-AK133M5</a>	405,00	10
	1NA+1NK	✓ Kırmızı	<a href="#">XB5-AK134M5</a>	405,00	10
	1NA+1NK	✓ Turuncu	<a href="#">XB5-AK135M5</a>	405,00	10
90 db buzzer 24V AC/DC		Siyah	<a href="#">XB5KSB</a>	1.092,00	5
90 db buzzer 230V AC		Siyah	<a href="#">XB5KSM</a>	1.232,00	5
90 db ışıklı buzzer 24V AC/DC		Kırmızı	<a href="#">XB5KS2B4</a>	977,00	
90 db ışıklı buzzer 230V AC		Kırmızı	<a href="#">XB5KS2M4</a>	1.082,00	
90 db ışıklı buzzer 24V AC/DC		Sarı	<a href="#">XB5KS2B8</a>	977,00	
90 db ışıklı buzzer 230V AC		Sarı	<a href="#">XB5KS2M8</a>	1.082,00	
<b>İşıklı acil durdurma (Bas/Çek)</b>					
LED'li kafa			<a href="#">ZB5-AT8643M</a>	196,00	
24 V DC kontak bloğu			<a href="#">ZB5-AW0B15</a>	199,20	
230-240V AC kontak bloğu			<a href="#">ZB5-AW0M15</a>	370,00	
<b>Kafalar</b>					
Yeşil üzerine beyaz "START" yazılı		Yeşil	<a href="#">ZB5-AA333</a>	45,90	
Kırmızı üzerine beyaz "STOP" yazılı		Kırmızı	<a href="#">ZB5-AA434</a>	45,90	
XB5-AV6 serisi sinyal lambası için kafa <sup>(1)</sup>			<a href="#">ZB5-AV0*</a>	47,10	
XB5-AA yaylı butonlar için kafa <sup>(1)</sup>			<a href="#">ZB5-AA1*</a>	37,10	
XB5-AD 2 konumlu, yaylı, mandal buton için kafa			<a href="#">ZB5-AD4</a>	170,00	
<b>Gövdeler</b>					
XB5-AV6 serisi sinyal lambası için gövde			<a href="#">ZB5-AV6</a>	97,20	
Butonlar ve mandal butonlar için 1NA kontaklı gövde			<a href="#">ZB5-AZ101</a>	63,90	
Butonlar ve mandal butonlar için 1NK kontaklı gövde			<a href="#">ZB5-AZ102</a>	63,90	

<sup>(1)</sup> • İyeri renk kodu ile doldurunuz. Örnek: ZB5-AA6 mavi, yaylı, çift yalıtımlı buton kafasıdır.

Renk kodu: 1=beyaz, 2=siyah (butonlar için), 3=yeşil, 4=kırmızı, 5=sarı, 6=mavi, 7=şeffaf (doğrudan beslemeli siyah lambaları için), 8=grı (yaylı butonlar için).

Her bir buton kafasına en çok 9 kontak bloğu takılabilir.

## Harmony Stil 4 ve Stil 5

### 22 mm çaplı kumanda butonları ve sinyal lambaları

### Ortak aksesuarlar

Tip	Kontakt Düzeni	Referans	Fiyat (TL)	Min Sipariş Adedi
<b>Uygulama</b>				
Kontakt Bloğu	1NA	<a href="#">ZBE-101</a>	47,10	5
Kontakt Bloğu	1NK	<a href="#">ZBE-102</a>	47,10	5
Etiket tutucu, ince		<a href="#">ZBZ-33</a>	20,90	10
Etiket tutucu, kafa ile aynı seviyede		<a href="#">ZBZ-35</a>	20,90	10
ZBZ-33 ve ZBZ35 için destek plakası ve		<a href="#">ZBY-5100</a>	244,00	10
Şeffaf koruyucu ile, 40 adet boş etiketli sayfa				
Kafalar için 66 adet boş, kendiliğinden yapışan, yuvarlak etiketli sayfa		<a href="#">ZBY-1101</a>	97,20	10
Ø 60 mm acil durdurma etiketi,	Yazısız	<a href="#">ZBY-9121</a>	70,00	10
Sarı zeminli	Emergency Stop	<a href="#">ZBY-9320</a>	72,80	10
Ø 90 mm acil durdurma etiketi,	Yazısız	<a href="#">ZBY-8101</a>	50,10	10
Sarı zeminli	Emergency Stop	<a href="#">ZBY-8330</a>	78,40	10
Ø 60 mm acil durdurma kırmızı sabit ışıklı halka 24V AC/DC	Emergency Stop	<a href="#">ZBY-9W2B330</a>	737,00	
Ø 60 mm acil durdurma kırmızı beyaz sabit ışıklı halka 24V AC/DC	Emergency Stop	<a href="#">ZBY-9W3B330</a>	772,00	
XB5 için sıkma aparatı		<a href="#">ZB5-AZ905</a>	202,50	

Not: Etiketleme programımız internet sitemizden elde edilebilir.

# Harmony XB5R Endüstriyel Kablosuz, Pilsiz Buton ve İpli Şalter

## 22 mm Plastik ve Metal seri Buton, İpli Şalter

Life Is On

Schneider  
Electric



ZBRRC

ZBRRA

YENİ DİZAYN



ZBRT1

YENİ



ZBRN1

YENİ



ZBRECTH



ZB4BA0

ZB5AA0

YENİ



ZB4RTA3

YENİ DİZAYN



ZB5RTA4

YENİ DİZAYN



ZBRP1



ZBRA1



ZBRM01

XALD02



ZBRACS



ZBRM22



ZBA79

Tip	Besleme	Referans	Fiyat (TL)
-----	---------	----------	------------

### Alıcılar (2,4 GHz ZigBee Haberleşmesi) <sup>(1)</sup>

4 PNP Çıkışlı (200 mA) Monostable Programlanabilir Alıcı	24 VDC	ZBRRC	1.579,00
2 Röle çıkışlı (3A) Monostable, Bistable veya Start-Stop olarak Programlanabilir Alıcı	24...240 VAC/DC	ZBRRA	1.579,00

### Vericiler

Butona basıldığında çıkış SET edilir.	ZBRT1	1.185,00
Butona basıldığında çıkış SET edilir, butondan el çekildiğinde çıkış RESET edilir.	ZBRT2	1.402,00
Butona basıldığında çıkış SET edilir, çıkış SET edildiğinde sinyal lambası yanar.	ZBRV1	1.259,00

### Erişim Noktası

Ethernet haberleşme için erişim noktası <sup>(2)</sup>	24...240 VAC/DC	ZBRN1	5.674,00
2 Modbus portlu erişim noktası	24...240 VAC/DC	ZBRN2	6.666,00
Modbus/TCP haberleşme modülü (2 Ethernet portu - daisy chain)		ZBRCETH	3.612,00
Frekans değiştirmeye yarayan devreye alma modülü, ZBRN* ile uyumludur.		ZBRZ1	3.451,00

### \* ZBRN özellikler:

- 7 parçalı ekran
- Hızlı jog dial menü tuşu
- 8 LED göstergesi
- (Power ON, Fonksiyon modu, Haberleşme durumu, Sinyal gücü)
- Harici anten konnektörü ve port girişi için koruma

<sup>(1)</sup> Bir alıcıya en fazla 32 buton bağlanabilir.

<sup>(2)</sup> ZBRECTH Ethernet modülü ile birlikte sipariş verilmelidir.

### Butonlar

#### Buton Kafası

Metal, renkli başlıksız	ZB4BA0	92,60
Plastik, renkli başlıksız	ZB5AA0	92,60

#### Metal Butonlar <sup>(3)</sup>

Beyaz	ZB4RTA1	1.775,00
Siyah	ZB4RTA2	1.775,00
Yeşil	ZB4RTA3	1.775,00
Kırmızı	ZB4RTA4	1.775,00
Sarı	ZB4RTA5	1.775,00
Mavi	ZB4RTA6	1.775,00
Yeşil taban üzerine Beyaz I işareti	ZB4RTA331	1.775,00

#### Plastik Butonlar <sup>(3)</sup>

Beyaz	ZB5RTA1	1.511,00
Siyah	ZB5RTA2	1.511,00
Yeşil	ZB5RTA3	1.511,00
Kırmızı	ZB5RTA4	1.511,00
Sarı	ZB5RTA5	1.511,00
Mavi	ZB5RTA6	1.511,00
Yeşil taban üzerine Beyaz I işareti	ZB5RTA331	1.511,00
Kırmızı taban üzerine Beyaz O işareti	ZB5RTA432	1.511,00

### İpli Şalter

Kablosuz ve Pilsiz İpli Şalter	ZBRP1	2.554,00
--------------------------------	-------	----------

#### Aksesuarlar

Kuvvetlendirici Anten, 5 m Kablo	24...240 VAC/DC	ZBRA1	1.824,00
Buton elde taşıma plastik kutusu, 1 Buton için		ZBRM21	643,00
Buton elde taşıma plastik kutusu, 2 Buton için		ZBRM22	643,00
ZBRM21 ve ZBRM22 için asma aparatı		ZBRACS	273,00
Buton elde taşıma plastik kutusu, Standart, 2 Buton için		XALD02	359,00
ZB4 buton için metal montaj aparatı		ZB4BZ009	50,40
ZB5 buton için plastik montaj aparatı		ZB5AZ009	21,20

<sup>(3)</sup> Seçilen butona göre Metal veya Plastik Buton Kafası + ZBRT1 Verici + Metal veya Plastik Montaj Aparatı dahildir.

Tip	Kafa tipi	Kontakt Düzeni	Renk	Referans	Fiyat (TL)	Min Sipariş Adedi
<b>Yaylı Buton</b>						
	Dikdörtgen	1NA	Beyaz	<a href="#">XB6-DA11B</a>	258,00	
		1NA	Yeşil	<a href="#">XB6-DA31B</a>	226,30	
		1NK	Siyah	<a href="#">XB6-DA22B</a>	226,30	
		1NK	Kırmızı	<a href="#">XB6-DA42B</a>	226,30	
<b>İşıkli buton, yaylı (Dahili "Korumalı LED"li 12...24 V AC/DC beslemeli) <sup>(1)</sup></b>						
	Dikdörtgen	1NA	Beyaz	<a href="#">XB6-DW1B1B</a>	406,00	
		1NA	Yeşil	<a href="#">XB6-DW3B1B</a>	406,00	
		1NK	Kırmızı	<a href="#">XB6-DW4B2B</a>	406,00	
		Kare	1NA	Beyaz	<a href="#">XB6-CW1B1B</a>	406,00
1NA	Yeşil		<a href="#">XB6-CW3B1B</a>	406,00		
1NK	Kırmızı		<a href="#">XB6-CW4B2B</a>	406,00		
Daire	1NA	Beyaz	<a href="#">XB6-AW1B1B</a>	406,00		
	1NA	Yeşil	<a href="#">XB6-AW3B1B</a>	406,00		
	1NK	Kırmızı	<a href="#">XB6-AW4B2B</a>	406,00		
<b>İşıkli buton, kalıcı (Dahili "Korumalı LED"li 12...24 V AC/DC beslemeli) <sup>(1)</sup></b>						
	Dikdörtgen	1NA+1NK	Beyaz	<a href="#">XB6-DF1B5B</a>	469,00	
		1NA	Yeşil	<a href="#">XB6-DF3B1B</a>	410,00	
		1NK	Kırmızı	<a href="#">XB6-DF4B2B</a>	410,00	
		Kare	1NA+1NK	Beyaz	<a href="#">XB6-CF1B5B</a>	527,00
1NA	Yeşil		<a href="#">XB6-CF3B1B</a>	469,00		
Daire	1NA+1NK		Beyaz	<a href="#">XB6-AF1B5B</a>	469,00	
	1NA	Yeşil	<a href="#">XB6-AF3B1B</a>	410,00		
	1NK	Kırmızı	<a href="#">XB6-AF4B2B</a>	410,00		
<b>Siyah mandal buton</b>						
	Dikdörtgen			<b>Konum <sup>(2)</sup></b>		
		2 konumlu, kalıcı	1NA	∨	<a href="#">XB6-DD221B</a>	361,00
		3 konumlu, kalıcı	1NA+1NK	∨	<a href="#">XB6-DD235B</a>	438,00
<b>Kilitli buton</b>						
	Dikdörtgen			<b>Konum <sup>(2)</sup></b>		
		2 konumlu, anahtarı	1NA+1NK	∨	<a href="#">XB6-DGC5B</a>	765,00
<b>Sinyal lambası (Dahili "Korumalı LED"li 12...24V AC/DC beslemeli) <sup>(1)</sup></b>						
	Dikdörtgen		Beyaz	<a href="#">XB6-DV1BB</a>	296,00	
			Yeşil	<a href="#">XB6-DV3BB</a>	296,00	
			Kırmızı	<a href="#">XB6-DV4BB</a>	296,00	
			Sarı	<a href="#">XB6-DV5BB</a>	296,00	
		Kare	Beyaz	<a href="#">XB6-CV1BB</a>	296,00	
Yeşil	<a href="#">XB6-CV3BB</a>		296,00			
Kırmızı	<a href="#">XB6-CV4BB</a>		296,00			
Daire	Sarı	<a href="#">XB6-CV5BB</a>	296,00			
	Beyaz	<a href="#">XB6-AV1BB</a>	296,00			
	Yeşil	<a href="#">XB6-AV3BB</a>	296,00			
	Kırmızı	<a href="#">XB6-AV4BB</a>	296,00			
	Sarı	<a href="#">XB6-AV5BB</a>	296,00			
<b>30 mm mantar kafalı kırmızı acil durdurma butonları</b>						
		1NA+1NK	Çevir-Çek	<a href="#">XB6-AS8349B</a>	573,00	
		1NA+1NK	Kilitli	<a href="#">XB6-AS9349B</a>	858,00	
<b>Ø45 mm yuvarlak sarı etiket (acil durdurma butonları için)</b>						
			Yazısız	<a href="#">ZB6-Y7001</a>	47,30	
			Emergency Stop	<a href="#">ZB6-Y7330</a>	59,90	
<b>Ek kontak bloğu</b>						
		1NA		<a href="#">ZB6-E1B</a>	80,20	10
		1NK		<a href="#">ZB6-E2B</a>	80,20	10

<sup>(1)</sup> Led'in servis ömrü yaklaşık 10 yıldır.

<sup>(2)</sup> ∨ simgesi kilitlin geri çekilebilme konumunu gösterir, ∨: 2 konumlu, kalıcı ∨: 3 konumlu, kalıcı.



# Harmony Stil 7

## 22 mm çaplı XB7

### Monoblok plastik kumanda butonları ve sinyal lambaları

Life Is On

Schneider  
Electric



XB7 NA 31



XB7NH2-



XB7NW33-1



XB7ND21



XB7NG33



XB7-NS9445



XB7-EV••P

Tip	Kontakt Düzeni	Renk	Gerilim	Referans	Fiyat (TL)	Min Sipariş Adedi
<b>Yaylı Butonlar</b>						
	1NA	Beyaz		<a href="#">XB7-NA11</a>	87,90	10
	1NA	Siyah		<a href="#">XB7-NA21</a>	87,90	10
	1NA	Yeşil		<a href="#">XB7-NA31</a>	87,90	10
	1NK	Kırmızı		<a href="#">XB7-NA42</a>	87,90	10
<b>Kalıcı Butonlar</b>						
	1NA	Siyah		<a href="#">XB7-NH21</a>	103,50	10
	1NA	Yeşil		<a href="#">XB7-NH31</a>	103,50	10
	NK+NA	Siyah		<a href="#">XB7-NH25</a>	127,30	10
	NK+NA	Yeşil		<a href="#">XB7-NH35</a>	127,30	10
<b>Işıklı Yaylı Butonlar - LED<sup>(1)</sup></b>						
	1NA	Yeşil	24 V AC/DC	<a href="#">XB7-NW33B1</a>	188,90	10
	1NA	Kırmızı	24 V AC/DC	<a href="#">XB7-NW34B1</a>	188,90	10
	1NK	Kırmızı	24 V AC/DC	<a href="#">XB7-NW34B2</a>	188,90	10
	1NA	Mavi	24 V AC/DC	<a href="#">XB7-NW36B1</a>	188,90	10
	1NA	Yeşil	230 VAC	<a href="#">XB7-NW33M1</a>	213,40	10
	1NA	Kırmızı	230 VAC	<a href="#">XB7-NW34M1</a>	213,40	10
	1NK	Kırmızı	230 VAC	<a href="#">XB7-NW34M2</a>	213,40	10
<b>Işıklı Yaylı Butonlar - Ampul (Ampul ayrıca sipariş edilmeli)</b>						
	1NA	Yeşil	230 VAC	<a href="#">XB7-NW3361</a>	142,50	10
	1NA	Kırmızı	230 VAC	<a href="#">XB7-NW3461</a>	142,50	10
<b>Mandal Buton</b>						
	1NA	2 Konumlu		<a href="#">XB7-ND21</a>	106,60	10
	1NA+1NK	2 Konumlu		<a href="#">XB7-ND25</a>	135,30	10
	2NA	3 Konumlu		<a href="#">XB7-ND33</a>	147,60	10
<b>Kilitli Buton</b>						
	1NA	2 Konumlu		<a href="#">XB7-NG21</a>	255,00	10
<b>Acil Butonlar</b>						
40 mm mantar kafalı anahtarlı	1NK/1NA	Kırmızı		<a href="#">XB7-NS9445</a>	322,00	10
40 mm mantar çevir çek	1NK	Kırmızı		<a href="#">XB7-NS8442</a>	158,10	10
<b>Sinyal lambaları 250 V kadar direkt beslemeli (Ampulsüz)</b>						
		Yeşil		<a href="#">XB7-EV63P</a>	53,60	10
		Kırmızı		<a href="#">XB7-EV64P</a>	53,60	10
		Sarı		<a href="#">XB7-EV65P</a>	53,60	10
		Mavi		<a href="#">XB7-EV66P</a>	53,60	10
		Şeffaf Beyaz		<a href="#">XB7-EV67P</a>	53,60	10
<b>LED'li sinyal lambaları</b>						
<b>Dahili korumalı, LED'li, 24V AC/DC beslemeli</b>		Yeşil		<a href="#">XB7-EV03BP</a>	66,40	10
		Kırmızı		<a href="#">XB7-EV04BP</a>	66,40	10
		Sarı		<a href="#">XB7-EV05BP</a>	72,30	10
		Mavi		<a href="#">XB7-EV06BP</a>	72,30	10
		Şeffaf Beyaz		<a href="#">XB7-EV07BP</a>	72,30	10
		Turuncu		<a href="#">XB7-EV08BP</a>	72,30	10
<b>Dahili korumalı, LED'li, 230 V AC beslemeli</b>		Yeşil		<a href="#">XB7-EV03MP</a>	94,20	10
		Kırmızı		<a href="#">XB7-EV04MP</a>	94,20	10
		Sarı		<a href="#">XB7-EV05MP</a>	94,20	10
		Mavi		<a href="#">XB7-EV06MP</a>	94,20	10
		Şeffaf Beyaz		<a href="#">XB7-EV07MP</a>	94,20	10
		Turuncu		<a href="#">XB7-EV08MP</a>	94,20	10
<b>Ampul</b>						
XB4, XB5, XB7 serisi için	24 V, akkor flamanlı			<a href="#">DL1-CE024</a>	31,70	20
XB4, XB5, XB7 serisi için	130 V, akkor flamanlı			<a href="#">DL1-CE130</a>	62,00	20
XB4, XB5 serisi için	220 V, neon			<a href="#">DL1-CF220</a>	61,50	20

<sup>(1)</sup> Farklı Renk, kontak ve gerilim seçenekleri için lütfen 444 30 30 Müşteri Destek Merkezi'ni arayınız.

## Verimli, Güvenilir ve Ergonomik Çözümler

### Harmony XA2

Ø 22 mm kumanda butonları, mandal butonlar ve sinyal lambaları tam ihtiyacınıza göre tasarlandı.

Metal görünüme sahip plastik halkalı modern tasarım, uluslararası standartlara uygunluk, montaj ve kullanım kolaylığı, sağlam kafa ve gövde yapısı gibi özellikleriyle yeni Harmony XA2 Serisi ile tanışın.

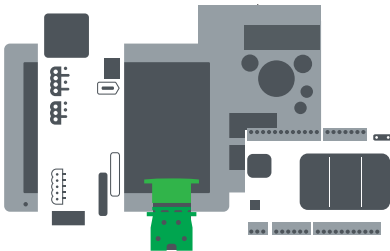

Kontrol ve Sinyal  
Harmony XA2 size yeter

[se.com/tr](http://se.com/tr)

Life Is On

**Schneider**  
Electric

# Harmony Stil 2

## 22 mm çaplı plastik seri XA2

### Kumanda butonları ve sinyal lambaları IP54



XA2-EA31



XA2-EA42



XA2-EA3351

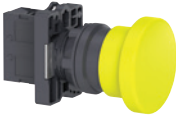

XA2-EC51

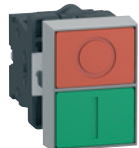

XA2-EA7A3415



XA2-EW7L3741M5



XA2-ED21



XA2-EG21

Tip	Kontakt Düzeni	Renk	Referans	Fiyat (TL)	Min Sipariş Adedi
<b>Yaylı buton</b>					
	1 NA	Beyaz	<a href="#">XA2-EA11</a>	54,00	10
	1 NA	Siyah	<a href="#">XA2-EA21</a>	54,00	10
	1 NA	Yeşil	<a href="#">XA2-EA31</a>	54,00	10
	1 NA	Sarı	<a href="#">XA2-EA51</a>	54,00	10
	1 NA	Mavi	<a href="#">XA2-EA61</a>	54,00	10
	1 NK	Kırmızı	<a href="#">XA2-EA42</a>	54,00	10
<b>İşaretili yaylı buton</b>					
Yeşil üzerine beyaz "I" işaretili	1 NA	Yeşil	<a href="#">XA2-EA3311</a>	55,80	10
Kırmızı üzerine beyaz "O" işaretili	1 NK	Kırmızı	<a href="#">XA2-EA4322</a>	55,80	10
Beyaz üzerine siyah "↑" işaretili	1 NA	Beyaz	<a href="#">XA2-EA3341</a>	55,80	10
Siyah üzerine beyaz "↑" işaretili	1 NA	Siyah	<a href="#">XA2-EA3351</a>	55,80	10
Kırmızı üzerine beyaz "STOP" işaretili	1 NK	Kırmızı	<a href="#">XA2-EA4342</a>	55,80	10
<b>Kalıcı buton</b>					
	1 NA	Siyah	<a href="#">XA2-EH021</a>	85,50	10
	1 NA	Yeşil	<a href="#">XA2-EH031</a>	85,50	10
	1 NK	Kırmızı	<a href="#">XA2-EH042</a>	85,50	10
	1 NA	Sarı	<a href="#">XA2-EH051</a>	85,50	10
<b>Mantar kafalı, yaylı buton</b>					
Ø 40mm	1 NA	Siyah	<a href="#">XA2-EC21</a>	61,10	10
Ø 40mm	1 NA	Yeşil	<a href="#">XA2-EC31</a>	61,10	10
Ø 40mm	1 NK	Kırmızı	<a href="#">XA2-EC42</a>	61,10	10
<b>YENİ Çiftli, yaylı buton</b>					
Düz kafa, I işaretili	1 NA	Yeşil	<a href="#">XA2-EA7A3415</a>	161,90	10
Düz kafa, O işaretili	1 NK	Kırmızı			
<b>YENİ Çiftli, yaylı, Dahili "Korumalı LED'li" 24V AC/DC beslemeli</b>					
Düz kafa, I işaretili	1 NA	Yeşil	<a href="#">XA2-EW7L3741B5</a>	192,60	10
Düz kafa, O işaretili	1 NK	Kırmızı			
<b>YENİ Çiftli, yaylı, Dahili "Korumalı LED'li" 220V AC beslemeli</b>					
Düz kafa, I işaretili	1 NA	Yeşil	<a href="#">XA2-EW7L3741M5</a>	202,50	10
Düz kafa, O işaretili	1 NK	Kırmızı			
<b>Mandal butonlar</b>					
		<b>Konum <sup>(1)</sup></b>			
Siyah mandal buton	1 NA	∨	<a href="#">XA2-ED21</a>	65,40	10
	1 NA+1 NK	∨	<a href="#">XA2-ED25</a>	88,50	10
	1 NA+1 NA	∨	<a href="#">XA2-ED33</a>	91,10	10
	1 NA+1 NA	∇	<a href="#">XA2-ED53</a>	91,10	10
	1 NA	∇	<a href="#">XA2-ED41</a>	65,40	10
Siyah, uzun mandallı buton	1 NA	∨	<a href="#">XA2-EJ21</a>	91,10	10
	1 NA+1 NK	∨	<a href="#">XA2-EJ25</a>	113,20	10
	1 NA+1 NA	∨	<a href="#">XA2-EJ33</a>	114,90	10
	1 NA+1 NA	∇	<a href="#">XA2-EJ53</a>	114,90	10
<b>Kilitli buton</b>					
	1 NA	∨	<a href="#">XA2-EG21</a>	167,40	10
	1 NA + 1 NA	∨	<a href="#">XA2-EG43</a>	194,90	10
	1 NA + 1 NA	∇	<a href="#">XA2-EG63</a>	194,90	10
	1 NA + 1 NA	∇	<a href="#">XA2-EG73</a>	198,50	10
	1 NA + 1 NA	∇	<a href="#">XA2-EG33</a>	198,50	10
	1 NA + 1 NA	∇	<a href="#">XA2-EG03</a>	198,50	10

(1) ∨: 2 konumlu, kalıcı. ∇: 3 konumlu, kalıcı. ∇: 3 konumlu, 0 noktasına yay geri dönüşlü, Ⓢ simgesi kilitin geri çekilebilme konumunu gösterir.





## Harmony Stil 2

### 22 mm çaplı çift plastik seri XA2

#### Kumanda butonları ve sinyal lambaları, IP54

Life Is On

Schneider  
Electric



XA2-EW33B1



XA2-EW36M2



ZA2-EE101



XA2-EVB4LC



XA2-EVM5LC



XA2-EVM34GPC

Tip	Kontakt Düzeni	Renk	Referans	Fiyat (TL)	Min Sipariş Adedi
<b>Işıklı yaylı butonlar</b>					
Işıklı, yaylı buton dahili "Korumalı LED"li 24 V AC/DC beslemeli	1 NA	Beyaz	<a href="#">XA2-EW31B1</a>	107,80	10
	1 NA	Yeşil	<a href="#">XA2-EW33B1</a>	107,80	10
	1 NA	Kırmızı	<a href="#">XA2-EW34B1</a>	107,80	10
	1 NA	Sarı	<a href="#">XA2-EW35B1</a>	107,80	10
	1 NA	Mavi	<a href="#">XA2-EW36B1</a>	107,80	10
	1 NK	Kırmızı	<a href="#">XA2-EW34B2</a>	107,80	10
Işıklı, yaylı buton dahili "Korumalı LED"li 220-230 V AC/DC beslemeli	1 NA	Beyaz	<a href="#">XA2-EW31M1</a>	132,00	10
	1 NA	Yeşil	<a href="#">XA2-EW33M1</a>	132,00	10
	1 NA	Kırmızı	<a href="#">XA2-EW34M1</a>	132,00	10
	1 NA	Sarı	<a href="#">XA2-EW35M1</a>	132,00	10
	1 NA	Mavi	<a href="#">XA2-EW36M1</a>	132,00	10
	1 NK	Kırmızı	<a href="#">XA2-EW34M2</a>	132,00	10
<b>Aksesuar</b>					
Sıkma aparatı			<a href="#">ZB5-AZ905</a>	202,50	1
<b>Kontakt blok</b>					
	1NA		<a href="#">ZA2-EE101</a>	26,30	1
	1NK		<a href="#">ZA2-EE102</a>	26,30	1

## 22 mm çaplı XA2, Monoblok - Sinyal Lambaları

Tip	Kontakt Düzeni	Renk	Referans	Fiyat (TL)	Min Sipariş Adedi
<b>Sinyal Lambaları</b>					
Dahili "Korumalı LED"li 24 V AC/DC beslemeli		Beyaz	<a href="#">XA2-EVB1LC</a>	42,60	10
		Yeşil	<a href="#">XA2-EVB3LC</a>	42,60	10
		Kırmızı	<a href="#">XA2-EVB4LC</a>	42,60	10
		Sarı	<a href="#">XA2-EVB5LC</a>	42,60	10
		Mavi	<a href="#">XA2-EVB6LC</a>	42,60	10
		Kırmızı/Yeşil	<a href="#">XA2-EVB34LC</a>	93,30	5
Dahili "Korumalı LED"li 220 V AC beslemeli		Beyaz	<a href="#">XA2-EVM1LC</a>	45,90	10
		Yeşil	<a href="#">XA2-EVM3LC</a>	45,90	10
		Kırmızı	<a href="#">XA2-EVM4LC</a>	45,90	10
		Sarı	<a href="#">XA2-EVM5LC</a>	45,90	10
		Mavi	<a href="#">XA2-EVM6LC</a>	45,90	10
		Kırmızı/Yeşil	<a href="#">XA2-EVM34LC</a>	96,30	5
<b>YENİ</b>					
<b>İşaretli Sinyal Lambaları</b>					
		Kırmızı/Yeşil	<a href="#">XA2-EVM34SPC</a>	123,80	5
		Kırmızı/Yeşil	<a href="#">XA2-EVM34BPC</a>	123,80	5
		Kırmızı/Yeşil	<a href="#">XA2-EVM34GPC</a>	123,80	5



XAL-D102



XAL-D213



XAL-D363M



XAL-K84W3BE



XAL-K178W3B140E



XAL-K178



XAL-D02

Tip	Kontakt Düzeni	Renk	Buton üstünde İşaret	Etiket bilgisi	Referans	Fiyat (TL)	Min Sipariş Adedi
<b>Dolu kutular, Harmony Stil 5 Start veya Stop fonksiyonlu</b>							
<b>Etiket tutucusuz</b>							
Yaylı start butonu	1NA	Yeşil	I		<a href="#">XAL-D102</a>	324,00	1
Yaylı start butonu	1NA	Yeşil	Start		<a href="#">XAL-D103</a>	324,00	1
Yaylı stop butonu	1NK	Kırmızı	0		<a href="#">XAL-D112</a>	326,00	1
Yaylı stop butonu	1NK	Kırmızı	Stop		<a href="#">XAL-D114</a>	326,00	1
<b>Etiket tutuculu</b>							
Yaylı start butonu	1NA	Yeşil		Start	<a href="#">XAL-D101H29</a>	322,00	1
<b>Start - Stop fonksiyonlu</b>							
<b>Etiket tutucusuz</b>							
Yaylı start + stop butonu	1NA	Yeşil	I		<a href="#">XAL-D213</a>	492,00	1
	1NK	Kırmızı	0				
Yaylı start + stop butonu	1NA	Yeşil	Start		<a href="#">XAL-D215</a>	492,00	1
	1NK	Kırmızı	Stop				
Yaylı start + stop butonu + sinyal lambası (1)	1NA	Yeşil	I		<a href="#">XAL-D363M</a>	742,00	1
	1NK	Kırmızı	0				
<b>Etiket tutuculu</b>							
Yaylı start + stop butonu	1NA	Yeşil		Start	<a href="#">XAL-D211H29</a>	524,00	1
	1NK	Kırmızı		Stop			
2 konumlu siyah mandal buton	1NA			0-I	<a href="#">XAL-D134</a>	532,00	1
2 konumlu kilitle buton	1NA			0-I	<a href="#">XAL-D144</a>	532,00	1
<b>Acil durdurma fonksiyonlu</b>							
<b>Etiket tutucusuz, Ø40 mantar kafalı acil durdurma butonu</b>							
Çevir-çek	1NK				<a href="#">XAL-K178</a>	576,00	1
Çevir-çek	2NK				<a href="#">XAL-K178F</a>	620,00	1
Çevir-çek	1NA + 1NK				<a href="#">XAL-K178E</a>	620,00	1
Kilitli	1NK				<a href="#">XAL-K188</a>	576,00	1
Kilitli	2NK				<a href="#">XAL-K188F</a>	620,00	1
Kilitli	1NA + 1NK				<a href="#">XAL-K188E</a>	620,00	1
<b>Etiket tutuculu, Ø40 mantar kafalı acil durdurma butonu</b>							
Çevir-çek	1NK			Emergency Stop	<a href="#">XAL-K1781H29</a>	576,00	1
<b>Yeni</b>							
<b>İşıklı acil durdurma fonksiyonlu</b>							
İşıklı tetiklemeli, çevir, çek 24V AC/DC	1NA + 1NK			Emergency Stop	<a href="#">XAL-K84W3BE</a>	1.449,00	1
İşıklı tetiklemeli, çevir, çek 24V AC/DC	1NA + 2NK			Emergency Stop	<a href="#">XAL-K84W3BG</a>	1.481,00	1
İşıklı halka, çevir, çek 24V AC/DC	1NA + 1NK			Emergency Stop	<a href="#">XAL-K178W3B140E</a>	1.740,00	1
İşıklı halka, çevir, çek 24V AC/DC	1NA + 2NK			Emergency Stop	<a href="#">XAL-K178W3B140G</a>	1.777,00	1
<b>Dolu kutular, Harmony Stil 7</b>							
<b>Etiket tutucusuz</b>							
Yaylı start butonu	1NK	Yeşil			<a href="#">XAL-E1011</a>	255,00	1
Ø40 mantar kafa, çevir-çek buton	1NK				<a href="#">XAL-EK1701</a>	275,00	
<b>Boş kutular</b>							
<b>Harmony Stil 5</b>							
				<b>Boş delik sayısı</b>			
Açık gri taban, koyu gri kapak				1	<a href="#">XAL-D01</a>	254,00	1
				2	<a href="#">XAL-D02</a>	359,00	1
				3	<a href="#">XAL-D03</a>	515,00	1
				4	<a href="#">XAL-D04</a>	776,00	1
				5	<a href="#">XAL-D05</a>	924,00	1
Açık gri taban, sarı kapak				1	<a href="#">XAL-K01</a>	417,00	1
<b>Harmony Stil 7</b>							
Açık gri taban, açık gri kapak				1	<a href="#">XAL-E1</a>	157,90	1
				2	<a href="#">XAL-E2</a>	212,70	1
				3	<a href="#">XAL-E3</a>	254,00	1

## XAL - aksesuarlar

### Kontakt blokları (Harmony Stil 5 kutuları için)<sup>(2)</sup>

Kutunun arka tabanına montaj için	1NA	<a href="#">ZEN-L1111</a>	62,50	5
	1NK	<a href="#">ZEN-L1121</a>	62,50	5

<sup>(1)</sup> 1 adet korumalı LED, kırmızı, 230 V AC beslemeli sinyal lambası dahildir.

<sup>(2)</sup> Her bir buton kafası için en çok 3 kontak bloğu takılabilir.

# Harmony Stil 9

## 30 mm aplı, kumanda butonları ve sinyal lambaları

Life Is On

Schneider  
Electric



9001-KR1BH13



9001-KS11FBH13



9001-KP7-9



XB5-S-B



XD4-PA

Tip	Kontakt Düzeni	Renk	Referans	Fiyat (TL)	Min Sipariş Adedi	
<b>Yaylı Buton</b>	1A/K	Yeşil	<a href="#">9001-KR1GH13</a>	646,00	1	
	1A/K	Kırmızı	<a href="#">9001-KR1RH13</a>	646,00	1	
	1A/K	Siyah	<a href="#">9001-KR1BH13</a>	646,00	1	
<b>35 mm mantar kafalı yaylı</b>	1A/K	Kırmızı	<a href="#">9001-KR24RH13</a>	1.308,00	1	
	1A/K	Siyah	<a href="#">9001-KR24BH13</a>	1.308,00	1	
<b>Mandal buton (Kontaktları ayrı satılır)</b>						
2 konumlu, kalıcı, 1A/K <sup>(1)</sup>	∨	Siyah	<a href="#">9001-KS11FB</a>	965,00	1	
3 konumlu, kalıcı, 1A/K <sup>(2)</sup>	∨	Siyah	<a href="#">9001-KS43FB</a>	1.126,00	1	
<b>Kilitli buton (Kontaktları ayrı satılır)</b>						
2 konumlu, kalıcı, 1A/K <sup>(1)</sup>	∨	Siyah	<a href="#">9001-KS11K1R</a>	1.397,00	1	
3 konumlu, kalıcı, 1A/K <sup>(2)</sup>	∨	Siyah	<a href="#">9001-KS43K5R</a>	1.696,00	1	
<b>Kontakt</b>						
3 konumlu, kalıcı, 1A/K	∨	Siyah	<a href="#">9001-KA1</a>	310,00	1	
2 konumlu, kalıcı, 1NA	∨	Siyah	<a href="#">9001-KA2</a>	228,60	1	
<b>Sinyal lambası</b>						
230 V AC direkt beslemeli, dahili ampul		Yeşil	<a href="#">9001-KP7G9</a>	737,00	1	
230 V AC direkt beslemeli, dahili ampul		Kırmızı	<a href="#">9001-KP7R9</a>	737,00	1	
230 V AC direkt beslemeli, dahili ampul		Sarı	<a href="#">9001-KP7A9</a>	737,00	1	
230 V AC direkt beslemeli, dahili ampul		Mavi	<a href="#">9001-KP7L9</a>	737,00	1	
24 V DC direkt beslemeli, dahili LED'li		Yeşil	<a href="#">9001-KP35LGG9</a>	910,00	1	
24 V DC direkt beslemeli, dahili LED'li		Kırmızı	<a href="#">9001-KP35LRR9</a>	910,00	1	
24 V DC direkt beslemeli, dahili LED'li		Sarı	<a href="#">9001-KP35LYA9</a>	910,00	1	
<b>Biometrik buton (parmak izi ile anahtarlama), PNP (22 mm ap, 200 parmak izi kaydı, IP65)</b>						
Çift konumlu (Bistable) <sup>(3)</sup>	2 m kablolu		<a href="#">XB5-S1B2L2</a>	8.236,00	1	
Çift konumlu (Bistable)	M12 konnektörü		<a href="#">XB5-S1B2M12</a>	8.236,00	1	
Pulse açma (Monostable) <sup>(3)</sup>	2 m kablolu		<a href="#">XB5-S2B2L2</a>	8.236,00	1	
Pulse açma (Monostable)	M12 konnektörü		<a href="#">XB5-S2B2M12</a>	8.236,00	1	
<b>Joyistik kontrol (22 mm ap) Konum</b>						
<b>Harmony Stil 4</b>	2 yönlü	NA	Kalıcı	<a href="#">XD4-PA12</a>	933,00	1
		NA	Yaylı	<a href="#">XD4-PA22</a>	933,00	1
	4 yönlü	NA	Kalıcı	<a href="#">XD4-PA14</a>	1.329,00	1
		NA	Yaylı	<a href="#">XD4-PA24</a>	1.329,00	1
<b>Harmony Stil 5</b>	2 yönlü	NA	Kalıcı	<a href="#">XD5-PA12</a>	643,00	1
		NA	Yaylı	<a href="#">XD5-PA22</a>	643,00	1
	4 yönlü	NA	Kalıcı	<a href="#">XD5-PA14</a>	924,00	1
		NA	Yaylı	<a href="#">XD5-PA24</a>	924,00	1

<sup>(1)</sup> Kontakt olarak 9001KA2 seçilmelidir.

<sup>(2)</sup> Kontakt olarak 9001KA1 seçilmelidir.

<sup>(3)</sup> Bistable: Okumadan sonra kontak kalıcı olarak konumu değiştirir. Monostable: Okumadan sonra kontak geçici olarak konum değiştirir.



# K1/K2 -K10-K30 ...K150 Pako Şalterler (10 A-150 A) Standart Vinç Kumanda Kutuları

Life Is On

Schneider  
Electric



K1-K2



K10B001UCH



K10B002ACH



K30E003WP



K50H001YP

Tip	Termik akımı Ith (AC1) (A)	Referans	Fiyat (TL)	Min Sipariş Adedi
<b>0-1 açma-kapama şalterleri</b>				
Monofaze 1x (0-1)	12	<a href="#">K1A001ALH</a>	284,00	20
	20	<a href="#">K2A001ALH</a>	307,00	20
İki fazlı 2x (0-1)	12	<a href="#">K1B002ALH</a>	336,00	
	20	<a href="#">K2B002ALH</a>	354,00	
Trifaze 3x (0-1)	12	<a href="#">K1C003ALH</a>	382,00	20
	20	<a href="#">K2C003ALH</a>	410,00	20
	32	<a href="#">K30C003AP</a>	1.570,00	
	50	<a href="#">K50C003AP</a>	2.382,00	
	63	<a href="#">K63C003AP</a>	2.653,00	
	115	<a href="#">K115C003AP</a>	4.164,00	
Trifaze nötrlü 4x (0-1)	20	<a href="#">K2D004ALH</a>	482,00	
<b>Kademeli şalterler</b>				
Monofaze (sıfırlı)				
2 kademeli	12	<a href="#">K1B002QLH</a>	343,00	
3 kademeli	12	<a href="#">K1C003QLH</a>	410,00	
	20	<a href="#">K2C003QLH</a>	482,00	
4 kademeli	12	<a href="#">K1D004QLH</a>	482,00	
	20	<a href="#">K2D004QLH</a>	578,00	
Monofaze (sıfırsız)				
3 kademeli (1-2-3)	12	<a href="#">K1C003NLH</a>	410,00	
	20	<a href="#">K2C003NLH</a>	482,00	
<b>Kutup değiştirici şalterler</b>				
Monofaze 1x (2-0-1)	12	<a href="#">K1B001ULH</a>	336,00	10
	20	<a href="#">K2B001ULH</a>	382,00	
	32	<a href="#">K30B001UP</a>	1.299,00	
İki fazlı 2x (2-0-1)	12	<a href="#">K1D002ULH</a>	457,00	
	20	<a href="#">K2D002ULH</a>	501,00	
	32	<a href="#">K30D002UP</a>	1.712,00	
Trifaze 3x (2-0-1)	12	<a href="#">K1F003ULH</a>	578,00	
	20	<a href="#">K2F003ULH</a>	630,00	
	32	<a href="#">K30F003UP</a>	2.176,00	
	50	<a href="#">K50F003UP</a>	3.219,00	
	63	<a href="#">K63F003UP</a>	3.691,00	
Trifaze nötrlü 4x (2-0-1)	20	<a href="#">K2H004ULH</a>	727,00	
<b>Ölçü komütatörleri</b>				
Voltmetre komütatörü, 7 poz (LL-0-LN)	12	<a href="#">K1F027MLH</a>	630,00	10
Voltmetre komütatörü, 4 poz (0-LL)	12	<a href="#">K1D024MLH</a>	482,00	
Ampermetre komütatörü (0-1-2-3)	12	<a href="#">K1F003MLH</a>	669,00	

Not: Farklı amperaj değerleri ve özellikli diğer diğer bütün Pako Şalter ürünlerimiz için lütfen 444 30 30 Müşteri Destek Merkezi'ni arayınız.

## Standart vinç kumanda kutuları

### Tek hızlı motorlarda kumanda devreleri için buton sayısı

2 mekanik kilitlemeli, butonları kılıflı	NA	<a href="#">XAC-A211</a>	1.225,00	
2 mekanik kilitlemeli	NA	<a href="#">XAC-A271</a>	1.215,00	
4 mekanik kilitlemeli	NA	<a href="#">XAC-A471</a>	1.532,00	
6 mekanik kilitlemeli	NA	<a href="#">XAC-A671</a>	2.153,00	
8 mekanik kilitlemeli	NA	<a href="#">XAC-A871</a>	2.321,00	

### Çift hızlı motorlarda kumanda devreleri için buton sayısı <sup>(1)</sup>

2 mekanik kilitlemeli	NA	<a href="#">XAC-A291</a>	1.500,00	
4 mekanik kilitlemeli	NA	<a href="#">XAC-A491</a>	1.843,00	
6 mekanik kilitlemeli	NA	<a href="#">XAC-A691</a>	2.375,00	
8 mekanik kilitlemeli	NA	<a href="#">XAC-A891</a>	2.597,00	

### Yedek parça

Kumanda butonu kafası		Beyaz	<a href="#">XAC-A9411</a>	69,90	10
		Siyah	<a href="#">XAC-A9412</a>	69,90	10
Kontakt bloğu	1NA		<a href="#">ZB2-BE101</a>	50,40	10
	1NK		<a href="#">ZB2-BE102</a>	50,40	10
2 kademeli kontakt bloğu, gecikmeli	(NA+NK) + NA		<a href="#">XEN-G1191</a>	368,00	
Tabandan montajlı üniteler için koruma kapağı			<a href="#">XAC-A982</a>	163,50	
Mekanik kilit			<a href="#">XAC-A009</a>	85,40	

<sup>(1)</sup> Çift hızlı motorların kumandasında kullanılacak 6 ve daha fazla sayıda butonlu kutu için lütfen 444 30 30 Müşteri Destek Merkezi'ni arayınız.



XAC-A\*\*\*

**Kablosuz & Pilsiz ipli şalter**  
otomatik kapılar için



**ATEX teklifi**  
gaz, toz ve madencilik uygulamaları için

**Kablosuz & Pilsiz Buton**  
evrensel uygulamalar için



**Alıcı**  
bağımsız uygulamalar için



**Erişim noktası**  
PLC ile direkt bağlantı  
(Modbus seri bağlantı / Ethernet TCP)

# Kablosuz. Pilsiz. Daha fazla özgürlük.

Kullanımda kolaylık ve verimliliği artıran  
Harmony XB5R/XB4R kablosuz ve  
pilsiz buton ailesi

Harmony XB5R/XB4R kontrol çözümleri serisi, ağ mimarisine kolayca entegre edilerek, müşterilerinize makine ve sistemlerinde farklılaştırıcı çözümler sunarken zaman, emek ve maliyetten tasarruf etmenizi sağlar.

#### Hayatı sizin için kolaylaştırır

Harmony XB5R/XB4R ile verici ve alıcı arasında herhangi bir kablo bağlantısına ihtiyacınız yoktur. 60 adet kablosuz & pilsiz butonu sisteme entegre etmek için bir erişim noktası yeterlidir.

#### ...ve müşterileriniz için

Harmony XB5R/XB4R ailesinin kablosuz ve pilsiz tasarımı, fiziksel kablo bağlantılı cihazların kısıtlamalarını ortadan kaldırır. Müşterileriniz, makinelerinin yanı sıra otomatik kapılar gibi uygulamalar ve ATEX sertifikası gerektiren tehlikeli ortamlarda daha fazla mobilite ve rahatlığı yaşayacaklar.

Harmony XB5R/XB4R kullanarak rekabet üstünlüğü sağlayın.

Ø 22 mm Harmony ailesinin diğer üyelerini keşfedin:



Harmony XB5  
Ø 22 mm plastik  
butonlar



Harmony XB5 Ø 22 mm  
plastik çift başlıklı  
butonlar



Harmony XB4  
Ø 22 mm metal  
butonlar



Harmony XB4 Ø 22 mm  
metal çift başlıklı  
butonlar

# XVB-Işıklı Kolonlar ve Fenerler 70 mm IP65

Life Is On

Schneider  
Electric



XVB-C21



XVB-C4

Tip	Renk	Referans	Fiyat (TL)
<b>XVB ışıklı kolonlar</b>			
Kalıcı ışıklı maks. 250V AC, ampulsüz	Yeşil	<a href="#">XVBC33</a>	354,00
	Kırmızı	<a href="#">XVBC34</a>	354,00
	Turuncu	<a href="#">XVBC35</a>	354,00
	Mavi	<a href="#">XVBC36</a>	354,00
	Renksiz	<a href="#">XVBC37</a>	354,00
	Sarı	<a href="#">XVBC38</a>	354,00
Flaşör tip 24V AC/DC, 24-48V DC, ampulsüz	Yeşil	<a href="#">XVBC4B3</a>	1.063,00
	Kırmızı	<a href="#">XVBC4B4</a>	1.063,00
	Turuncu	<a href="#">XVBC4B5</a>	1.063,00
	Mavi	<a href="#">XVBC4B6</a>	1.063,00
	Renksiz	<a href="#">XVBC4B7</a>	1.063,00
	Sarı	<a href="#">XVBC4B8</a>	1.063,00
Flaşör tip 48-230V AC, ampulsüz	Yeşil	<a href="#">XVBC4M3</a>	1.099,00
	Kırmızı	<a href="#">XVBC4M4</a>	1.099,00
	Turuncu	<a href="#">XVBC4M5</a>	1.099,00
	Mavi	<a href="#">XVBC4M6</a>	1.099,00
	Renksiz	<a href="#">XVBC4M7</a>	1.099,00
	Sarı	<a href="#">XVBC4M8</a>	1.099,00
Kalıcı ışıklı 24V AC/DC, dahili korumalı LED'li	Yeşil	<a href="#">XVBC2B3</a>	707,00
	Kırmızı	<a href="#">XVBC2B4</a>	707,00
	Turuncu	<a href="#">XVBC2B5</a>	707,00
	Mavi	<a href="#">XVBC2B6</a>	707,00
	Renksiz	<a href="#">XVBC2B7</a>	707,00
	Sarı	<a href="#">XVBC2B8</a>	707,00
Kalıcı ışıklı 240V AC, dahili korumalı LED'li	Yeşil	<a href="#">XVBC2M3</a>	770,00
	Kırmızı	<a href="#">XVBC2M4</a>	770,00
	Turuncu	<a href="#">XVBC2M5</a>	770,00
	Mavi	<a href="#">XVBC2M6</a>	770,00
	Renksiz	<a href="#">XVBC2M7</a>	770,00
	Sarı	<a href="#">XVBC2M8</a>	770,00
Flaşör tip 24V AC/DC, dahili korumalı LED'li <sup>(1)</sup>	Yeşil	<a href="#">XVBC5B3</a>	1.110,00
	Kırmızı	<a href="#">XVBC5B4</a>	1.110,00
	Turuncu	<a href="#">XVBC5B5</a>	1.110,00
	Mavi	<a href="#">XVBC5B6</a>	1.110,00
	Renksiz	<a href="#">XVBC5B7</a>	1.110,00
	Sarı	<a href="#">XVBC5B8</a>	1.110,00
Çakar 24V AC/DC, deşarj tüplü, 10 joule <sup>(1)</sup>	Yeşil	<a href="#">XVBC8B3</a>	2.477,00
	Kırmızı	<a href="#">XVBC8B4</a>	2.477,00
	Turuncu	<a href="#">XVBC8B5</a>	2.477,00
	Mavi	<a href="#">XVBC8B6</a>	2.477,00
	Renksiz	<a href="#">XVBC8B7</a>	2.477,00
	Sarı	<a href="#">XVBC8B8</a>	2.477,00
<b>Kornalar</b>			
90dB korna 12-48V		<a href="#">XVBC9B</a>	1.266,00
90dB korna 120-230 V		<a href="#">XVBC9M</a>	1.924,00
<b>XVB bağlantı elemanları ve aksesuarları</b>			
Taban + üst kapak		<a href="#">XVBC21</a>	419,00
80mm dikey sabitleme parçası, taban ünitesi ya da tüp için		<a href="#">XVBZ02</a>	303,00
Dikey sabitleme parçası, taban ünitesi ya da tüp + XVBZ02 için		<a href="#">XVUZ12</a>	595,00
Montaj tüpü gizleme aparatı		<a href="#">XVBC020</a>	389,00

<sup>(1)</sup> 230 V AC tipleri için 444 30 30 Müşteri Destek Merkezi'ni arayınız.

# XVB-İşıkli Kolonlar ve Fenerler 70 mm IP65

Life Is On

Schneider  
Electric



XVB-L



XVR-12•••



XVR-13•••



XVS

Tip	Renk	Referans	Fiyat (TL)	Minimum sip. adedi
<b>XVB Fenerler 70mm</b>				
Kalıcı ışıklı 240V AC, ampulsüz	Yeşil	<a href="#">XVBL33</a>	802,00	
	Kırmızı	<a href="#">XVBL34</a>	802,00	
	Turuncu	<a href="#">XVBL35</a>	802,00	
	Mavi	<a href="#">XVBL36</a>	802,00	
	Renksiz	<a href="#">XVBL37</a>	802,00	
	Sarı	<a href="#">XVBL38</a>	802,00	
Kalıcı ışıklı 24V DC, dahili korumalı LED'li	Yeşil	<a href="#">XVBL0B3</a>	1.572,00	
	Kırmızı	<a href="#">XVBL0B4</a>	1.572,00	
	Turuncu	<a href="#">XVBL0B5</a>	1.572,00	
	Mavi	<a href="#">XVBL0B6</a>	1.572,00	
	Renksiz	<a href="#">XVBL0B7</a>	1.572,00	
	Sarı	<a href="#">XVBL0B8</a>	1.572,00	
Kalıcı ışıklı 240V AC, dahili korumalı LED'li	Yeşil	<a href="#">XVBL0M3</a>	1.607,00	
	Kırmızı	<a href="#">XVBL0M4</a>	1.607,00	
	Turuncu	<a href="#">XVBL0M5</a>	1.607,00	
	Mavi	<a href="#">XVBL0M6</a>	1.607,00	
	Renksiz	<a href="#">XVBL0M7</a>	1.607,00	
	Sarı	<a href="#">XVBL0M8</a>	1.607,00	
Flaşör tip 24V AC/DC, dahili korumalı LED'li <sup>(2)</sup>	Yeşil	<a href="#">XVBL1B3</a>	2.477,00	
	Kırmızı	<a href="#">XVBL1B4</a>	2.477,00	
	Turuncu	<a href="#">XVBL1B5</a>	2.477,00	
	Mavi	<a href="#">XVBL1B6</a>	2.477,00	
	Renksiz	<a href="#">XVBL1B7</a>	2.477,00	
	Sarı	<a href="#">XVBL1B8</a>	2.477,00	
Çakar 24 V AC/DC, deşarj tüplü, 10 joule <sup>(2)</sup>	Kırmızı	<a href="#">XVBL8B4</a>	3.422,00	
	Turuncu	<a href="#">XVBL8B5</a>	3.422,00	
	Mavi	<a href="#">XVBL8B6</a>	3.422,00	
	Renksiz	<a href="#">XVBL8B7</a>	3.422,00	
	Sarı	<a href="#">XVBL8B8</a>	3.422,00	
	Lamba 24V		<a href="#">DL1BLB</a>	122,20
Lamba 230V		<a href="#">DL1BLM</a>	136,40	10
LED 24V <sup>(1)</sup>	Beyaz	<a href="#">DL1BDB*</a>	916,00	
LED 230V <sup>(1)</sup>	Beyaz	<a href="#">DL1BDM*</a>	916,00	
<b>XVD-LS minyatür fenerler (45 mm çap)</b>				
Kalıcı ışıklı 250 V maksimum, ampulsüz	Kırmızı	<a href="#">XVD-LS34</a>	634,00	
	Turuncu	<a href="#">XVD-LS35</a>	644,00	
	Mavi	<a href="#">XVD-LS36</a>	644,00	
XVD-LS için ampul	24 V	<a href="#">DL1-BEBS</a>	109,80	10
	230 V	<a href="#">DL1-BEMS</a>	129,70	10
<b>XVR-Döner aynalı lambalar, uzun mesafe sinyalizasyon için</b>				
24 V AC/DC	Ø120, buzzer'sız, IP23	Yeşil	<a href="#">XVR-12B03</a>	3.002,00
		Kırmızı	<a href="#">XVR-12B04</a>	3.002,00
		Turuncu	<a href="#">XVR-12B05</a>	3.002,00
		Mavi	<a href="#">XVR-12B06</a>	3.002,00
24 V AC/DC	Ø120, buzzer'li, IP23	Kırmızı	<a href="#">XVR-12B04S</a>	3.826,00
		Turuncu	<a href="#">XVR-12B05S</a>	3.826,00
		Mavi	<a href="#">XVR-12B06S</a>	3.826,00
24 V AC/DC	Ø130, buzzer'sız, IP66/67	Kırmızı	<a href="#">XVR-13B04L</a>	3.934,00
		Turuncu	<a href="#">XVR-13B05L</a>	3.934,00
230 V AC/DC	Ø130, buzzer'sız, IP66/67	Kırmızı	<a href="#">XVR-13M04L</a>	4.118,00
		Turuncu	<a href="#">XVR-13M05L</a>	4.118,00
<b>XVS-Sirenler, uzun mesafe sinyalizasyon için</b>				
106 dB	24 AC/DC	1/2 ton	<a href="#">XVS-10BMW</a>	3.824,00
	230 V AC	1/2 ton	<a href="#">XVS-10MMW</a>	4.118,00

<sup>(1)</sup> •'li yeri renk kodu ile doldurunuz. Renk kodu için 3= yeşil, 1= beyaz, 4=, kırmızı, 5= turuncu, 6= mavi, 8= sarı.

<sup>(2)</sup> 230 V AC tipleri için Müşteri Destek Merkezi'ni arayınız. 444 30 30.



# XVU-Işıklı Kolonlar 60 mm IP65

Life Is On

Schneider  
Electric

Tip	Renk	Referans	Fiyat (TL)
<b>XVU ışıklı kolonlar</b>			
Kalıcı Işıklı, LED'li	Yeşil	<a href="#">XVUC23</a>	552,00
Kalıcı Işıklı, LED'li	Kırmızı	<a href="#">XVUC24</a>	552,00
Kalıcı Işıklı, LED'li	Turuncu	<a href="#">XVUC25</a>	552,00
Kalıcı Işıklı, LED'li	Mavi	<a href="#">XVUC26</a>	552,00
Kalıcı Işıklı, LED'li	Renksiz	<a href="#">XVUC27</a>	552,00
Kalıcı, Flaşör, Çakar ve Döner Işıklı, LED'li <sup>(1)</sup>	Multi-renk	<a href="#">XVUC29</a>	1.136,00
<b>Kornalar <sup>(2)</sup></b>			
85dB Korna, 4 farklı ton	Siyah	<a href="#">XVUC9S</a>	616,00
85dB Korna, 4 farklı ton	Gri	<a href="#">XVUC9SQ</a>	660,00
<b>Ses Modülü <sup>(3)</sup></b>			
Programlanabilir Ses Modülü	Siyah	<a href="#">XVUC9V</a>	1.745,00
<b>Gövde Parçaları</b>			
XVU Gövde, 24V AC/DC	Siyah	<a href="#">XVUC21B</a>	552,00
XVU Gövde, 24V AC/DC	Gri	<a href="#">XVUC21BQ</a>	606,00
XVU Gövde, 100-240V AC (PNP)	Siyah	<a href="#">XVUC21MP</a>	1.110,00
<b>Montaj Parçaları</b>			
XVU Ayarlanabilir montaj ayağı ve alt plaka <sup>(4)</sup>	Siyah	<a href="#">XVUZ05</a>	1.987,00
XVU 100mm montaj ayağı ve alt plaka	Siyah	<a href="#">XVUZ02</a>	606,00
XVU 100mm montaj ayağı ve alt plaka	Gri	<a href="#">XVUZ02Q</a>	830,00
XVU 400mm montaj ayağı ve alt plaka	Siyah	<a href="#">XVUZ400</a>	884,00
XVU 800mm montaj ayağı ve alt plaka	Siyah	<a href="#">XVUZ800</a>	1.483,00
XVU Doğrudan bağlantı plakası	Siyah	<a href="#">XVUZ01</a>	387,00
XVU Doğrudan bağlantı plakası	Gri	<a href="#">XVUZ01Q</a>	436,00
<b>Aksesuarlar</b>			
XVU Gövde yükseltici	Siyah	<a href="#">XVUC020</a>	492,00
XVU Döndürülebilir dirsek bağlantı	Siyah	<a href="#">XVUZ06</a>	727,00

<sup>(1)</sup> Ürün üzerindeki dip-siviç sayesinde seçilebilir ışık rengi ve türü.

<sup>(2)</sup> Her zaman en üste monte edilir.

<sup>(3)</sup> "Çalma listesi oluşturucu" yazılımı sayesinde oluşturulan mp3 dosyası SD kart ile modüle entegre edilir.

<sup>(4)</sup> Sadece DC gövde için.



XVUC23



XVUC24



XVUC29



XVUC9S



XVUC21BQ



XVUC21M



XVUZ02



XVUZ05



XVUC020



XVUZ06



# XVGU & XVG Monoblok ışıklı kolonlar

## 60 mm

Life Is On

Schneider  
Electric



Tip	Renk	Referans	Fiyat (TL)
-----	------	----------	------------

### XVG-U Programlanabilir USB Işıklı Kolon ailesi \*

Doğrudan bağlantı	3 Kat	Programlanabilir	<a href="#">XVGU3SWW</a>	2.466,00
100mm Montaj ayağı ile doğrudan bağlantı	3 Kat	Programlanabilir	<a href="#">XVGU3SHAV</a>	2.855,00

### \* XVG-U ortak özellikler:

Ø 60mm çap, IP42 koruma sınıfı, Şeffaf dış yüzey.

Kırmızı, Sarı, Yeşil, Mavi, Mor, Açık Mavi renklerinde sabit veya Flaşör olarak programlanabilir LED.

2 farklı tonda ve 3 seviyede programlanabilir korma (85 Db).

XBTGH, XBTGC, XBTGK, XBTGT, HMIGTO panelleri ile uyumludur.

USB kablosu ile operatör paneline direkt bağlantı ile besleme ve sinyal tek USB kablosundan taşınır, Video Designer ile programlanır.

\*\* Her kat 6 farklı renkte, Sabit veya Flaşör olarak programlanabilir LED.

### XVG Ø 60 mm Monoblok Şeffaf dış yüzey Işıklı Kolonlar 24V AC/DC LED Sabit ışıklı

IP53 Doğrudan bağlantı	2 Kat	Kırmızı & Yeşil	<a href="#">XVGB2W</a>	1.147,00
	3 Kat	Kırmızı & Sarı & Yeşil	<a href="#">XVGB3W</a>	1.369,00
	4 Kat	Kırmızı & Sarı & Yeşil & Mavi	<a href="#">XVGB4W</a>	1.729,00
IP23 Montaj ayağı ile doğrudan bağlantı	2 Kat	Kırmızı & Yeşil	<a href="#">XVGB2T</a>	1.203,00
	3 Kat	Kırmızı & Sarı & Yeşil	<a href="#">XVGB3T</a>	1.428,00
	4 Kat	Kırmızı & Sarı & Yeşil & Mavi	<a href="#">XVGB4T</a>	1.794,00
IP23 Montaj ayağı ve L dirsek ile bağlantı	2 Kat	Kırmızı & Yeşil	<a href="#">XVGB2</a>	1.232,00
	3 Kat	Kırmızı & Sarı & Yeşil	<a href="#">XVGB3</a>	1.500,00
	4 Kat	Kırmızı & Sarı & Yeşil & Mavi	<a href="#">XVGB4</a>	1.794,00
IP53 Montaj ayağı ve alt plaka ile bağlantı	2 Kat	Kırmızı & Yeşil	<a href="#">XVGB2H</a>	1.232,00
	3 Kat	Kırmızı & Sarı & Yeşil	<a href="#">XVGB3H</a>	1.500,00
	4 Kat	Kırmızı & Sarı & Yeşil & Mavi	<a href="#">XVGB4H</a>	1.794,00
IP40 Montaj ayağı ve döndürülebilir dirsek ile bağlantı	2 Kat	Kırmızı & Yeşil	<a href="#">XVGB2M</a>	1.402,00
	3 Kat	Kırmızı & Sarı & Yeşil	<a href="#">XVGB3M</a>	1.672,00
	4 Kat	Kırmızı & Sarı & Yeşil & Mavi	<a href="#">XVGB4M</a>	1.994,00

### XVG Ø 60 mm Kornalı Monoblok Işıklı Kolonlar 24V AC/DC LED Sabit ışıklı

IP42 Kornalı doğrudan bağlantı	2 Kat	Kırmızı & Yeşil	<a href="#">XVGB2SW</a>	1.500,00
	3 Kat	Kırmızı & Sarı & Yeşil	<a href="#">XVGB3SW</a>	1.756,00
	4 Kat	Kırmızı & Sarı & Yeşil & Mavi	<a href="#">XVGB4SW</a>	2.100,00
IP23 Kornalı Montaj ayağı ile doğrudan bağlantı	2 Kat	Kırmızı & Yeşil	<a href="#">XVGB2ST</a>	1.535,00
	3 Kat	Kırmızı & Sarı & Yeşil	<a href="#">XVGB3ST</a>	1.794,00
	4 Kat	Kırmızı & Sarı & Yeşil & Mavi	<a href="#">XVGB4ST</a>	2.158,00
IP23 Kornalı Montaj ayağı ve L dirsek ile bağlantı	2 Kat	Kırmızı & Yeşil	<a href="#">XVGB2S</a>	1.640,00
	3 Kat	Kırmızı & Sarı & Yeşil	<a href="#">XVGB3S</a>	1.896,00
	4 Kat	Kırmızı & Sarı & Yeşil & Mavi	<a href="#">XVGB4S</a>	2.190,00
IP42 Kornalı Montaj ayağı ve alt plaka ile bağlantı	2 Kat	Kırmızı & Yeşil	<a href="#">XVGB2SH</a>	1.640,00
	3 Kat	Kırmızı & Sarı & Yeşil	<a href="#">XVGB3SH</a>	1.896,00
	4 Kat	Kırmızı & Sarı & Yeşil & Mavi	<a href="#">XVGB4SH</a>	2.190,00
IP40 Kornalı Montaj ayağı ve döndürülebilir dirsek ile bağlantı	2 Kat	Kırmızı & Yeşil	<a href="#">XVGB2SM</a>	1.794,00
	3 Kat	Kırmızı & Sarı & Yeşil	<a href="#">XVGB3SM</a>	2.067,00
	4 Kat	Kırmızı & Sarı & Yeşil & Mavi	<a href="#">XVGB4SM</a>	2.391,00

# Altivar Machine ATV320

## Makine performansında yeni bir standart

ATV32 ve ATV312 serisinin tüm özelliklerine sahip olan ATV320, üç farklı biçimi ile makine üreticilerine daha fazla avantaj sağlıyor:

### Benzersiz esneklik

- Kolay kurulum: mekanik sınırlamalara karşılık çeşitli pano düzenlerinde verimli alan kullanımı sağlayan kitap, kompakt ve IP66/65\* formatları sayesinde kurulumu kolaylaştırır.
- Gelişmiş bağlanabilirlik: Ethernet (Modbus TCP, Ethernet/IP, Profinet, EtherCAT) veya seri (Modbus RTU, CANopen, Profibus DP, DeviceNet) tabanlı birçok ağ sayesinde gelişmiş bir bağlanabilirliğe sahiptir.

### Gelişmiş makine performansı

- Güvenilir motor kontrolü: basit tak ve çalıştır tarzı devreye almayla üst düzey performans sağlayan asenkron ve senkron motorlar için güvenilir bir motor kontrolüne sahiptir.

### Genişletilmiş makine kullanılabilirliği

- Makinenizin sürekli çalışabilmesi: dayanıklı tasarımın bir sonucudur. Basılı devre kartları, zorlu ortamlarda aşınmaya karşı koruma sağlamak için IEC 61721-3-3 standardına uygun olarak sınıf 3C3 kaplamalıdır. Kontrol cihazı termik durumunu koruyarak 60°C sıcaklığa kadar olan ortamlarda kesintisiz çalışma sağlar.

### Optimum makine güvenliği

- Kapsamlı dahili güvenlik ve PLC çözümleri: Güvenli Tork Kapatmadan (STO) tam izleme işlevlerine\*\* kadar temel uygulama gereksinimleri için güvenlik ve PLC çözümlerini dahili olarak bulundurur.

\*Liste Fiyatlarını öğrenmek için Müşteri Destek Merkezi'ni arayınız. 444 30 30.

\*\*SS1: Güvenli Durdurma 1

SLS: Güvenli Sınırlı Hız

SMS: Güvenli Maksimum Hız

GDL: Koruyucu Kapı Kilitleme



Altivar 320 Compact makine gövdesine entegrasyon için tasarlanmıştır



Altivar 320 Book optimum pano kullanımı için tasarlanmıştır



Altivar 320 Yüksek IP Koruma zorlu çevre şartları için tasarlanmıştır

se.com/tr

Life Is On

Schneider  
Electric



## Hız Kontrol Cihazları Altivar 12

0,18 kW - 2,2 kW

Yüksek Moment, Nano Tasarım, Vektör Kontrol

Life Is On

Schneider  
Electric



ATV12H075M2

Güç (kW)	Sürekli akım (A)	Geçici akım (A) 1 dakika	Boyutlar (mm) (G x Y x D)	Referans	Fiyat (EUR)
<b>Monofaze 200 - 240V AC</b>					
0,18	1,4	2,1	72 x 143 x 102	<a href="#">ATV12H018M2</a>	201,00
0,37	2,4	3,6	72 x 130 x 121	<a href="#">ATV12H037M2</a>	217,00
0,55	3,5	5,3	72 x 130 x 131	<a href="#">ATV12H055M2</a>	238,00
0,75	4,2	6,3	72 x 130 x 131	<a href="#">ATV12H075M2</a>	253,00
1,5	7,5	11,2	105 x 142 x 156	<a href="#">ATV12HU15M2</a>	344,00
2,2	10	15	105 x 142 x 156	<a href="#">ATV12HU22M2</a>	423,00

- Çalışma sıcaklığı: Kayıpsız -10... +50°C arası (60°C'ye kadar kayıplı),
- %150 bir dakika süresince, %170 iki saniye süresince aşırı moment kapasitesi,
- V/f, açık çevrim vektör kontrol (SVC) veya pompa-fan enerji tasarruf modu,
- Dahili Modbus haberleşme,
- 4 dijital giriş, 1 dijital çıkış, 1 röle çıkışı, 1 analog giriş, 1 analog çıkış,
- Dahili pompa anahtarlama ve PID,
- Maksimum 400 Hz çıkış frekansı,
- 2kHz - 16kHz arası anahtarlama frekansı,

- 0,75kW'a kadar fansız tasarım ile sessiz çalışma (0 dBA),
- Dahili potansiyometre ile cihaz üzerinden kontrol,
- Dahili B sınıfı konut tipi EMC (RFI) filtre,
- IP20 korumalı,
- Multiloader ile enerjisizken kutusunda programlama,
- Sertifikalar: CE, UL, CSA, C-Tick, NOM, GOST.
- Monofaze girişli motorların kontrolü için kullanılmamaktadır

## Hız Kontrol Cihazları Altivar 310

0,37 kW - 22 kW

Vektör Kontrol, Optimize Boyut, Çevresel Koşullara Dayanıklılık, Kolay Kurulum



ATV310H037N4E

Güç (kW)	Sürekli akım (A)	Geçici akım (A) 1 dakika	Boyutlar (mm) (G x Y x D)	Referans	Fiyat (EUR)
<b>Trifaze 380 - 460V AC</b>					
0,37	1,5	2,3	72 x 143 x 130	<a href="#">ATV310H037N4E</a>	288,00
0,75	2,3	3,5	72 x 143 x 140	<a href="#">ATV310H075N4E</a>	339,00
1,5	4,1	6,2	105 x 143 x 151	<a href="#">ATV310HU15N4E</a>	381,00
2,2	5,5	8,3	105 x 143 x 151	<a href="#">ATV310HU22N4E</a>	412,00
3	7,1	10,7	140 x 184 x 151	<a href="#">ATV310HU30N4E</a>	463,00
4	9,5	14,3	140 x 184 x 151	<a href="#">ATV310HU40N4E</a>	500,00
5,5	12,6	18,9	140 x 184 x 151	<a href="#">ATV310HU55N4E</a>	612,00
7,5	17,	25,5	150 x 232 x 171	<a href="#">ATV310HU75N4E</a>	749,00
11	24	36	150 x 232 x 171	<a href="#">ATV310HD11N4E</a>	924,00
15	33	49,5	180 x 330 x 191	<a href="#">ATV310HD15N4E</a>	1.081,00
18,5	39	58,5	180 x 330 x 191	<a href="#">ATV310HD18N4E</a>	1.272,00
22	46	69	180 x 390 x 212	<a href="#">ATV310HD22N4E</a>	1.569,00
15	33	49,5	180 x 330 x 191	<a href="#">ATV310HD15N4EF</a>	1.182,00
18,5	39	58,5	180 x 330 x 191	<a href="#">ATV310HD18N4EF</a>	1.474,00
22	46	69	180 x 390 x 212	<a href="#">ATV310HD22N4EF</a>	1.739,00

- Çalışma sıcaklığı: Kayıpsız 55°C'ye kadar (60 °C'ye kadar kayıplı)
- V/f, açık çevrim sensörsüz vektör kontrol (SVC) veya pompa kontrolü
- Dahili Modbus haberleşme (Ek haberleşme modülü takılmaz)
- 4 dijital giriş, 1 dijital çıkış, 1 röle çıkışı, 1 analog giriş, 1 analog çıkış,
- Maksimum 400 Hz çıkış frekansı,
- 2 kHz - 12 kHz arası anahtarlama frekansı,

- 1,5 kW ve üstünde dahili fren kuyucu,\*
- Dahili potansiyometre ile cihaz üzerinden kontrol,
- IP20 korumalı,
- Multiloader ile enerjisizken konfigürasyon yükleme
- ATV310\*\*\*F referanslarında dahili C3 seviye EMC filtre bulunur. Diğer referanslarda EMC filtre opsiyonu yoktur.



WV3A1006

ATV12 ve ATV310 Ortak Aksesuarlar	Referans	Fiyat (EUR)
Harici kontrol paneli IP54	<a href="#">WV3A1006</a>	70,00
PC'den konfigürasyon yazılımı (ATV310 için kullanılamaz.)	SoMove	Ücretsiz
USB tipi PC Programlama kablosu (USB => RJ45)	<a href="#">TCSMCNAM3M002P</a>	**
Çoklu konfigürasyon yükleme aracı	<a href="#">WV3A8121</a>	**

Modbus bağlantı aksesuarları	Referans	Fiyat (EUR)
Modbus dağıtım kutusu (opsiyonel) 10 adet RJ45 konektör ve 1 adet vidalı terminal	<a href="#">LU9GC3</a>	***
1 m Modbus seri bağlantı kablosu iki ucu RJ45 konektörlü	<a href="#">WV3A8306R10</a>	11,10
3 m Modbus seri bağlantı kablosu iki ucu RJ45 konektörlü	<a href="#">WV3A8306R30</a>	13,90
Modbus T - bağlantı aparatı (entegre 0,3 m kablolu)	<a href="#">WV3A8306TF03</a>	38,30
Modbus T - bağlantı aparatı (entegre 1 m kablolu)	<a href="#">WV3A8306TF10</a>	42,40
Hat sonlandırma R= 120 Ohm C = 1 nf	<a href="#">WV3A8306RC</a>	27,50
Hat sonlandırma R= 150 Ohm	<a href="#">WV3A8306R</a>	24,70

\* Fren direnci seçimi için 444 30 30 Müşteri Destek Merkezi'ni arayınız.

\*\* İşaretili Referansların liste fiyatları için "Altivar 320 Aksesuarlar" sayfasına bakınız.

\*\*\* LU9GC3 referanslı ürünün liste fiyatını öğrenmek için lütfen 444 30 30 Müşteri Destek Merkezi'ni arayınız.





## Hız Kontrol Cihazları Altivar 320 Book ve ComPact

0,18 kW - 15 kW

Yüksek Moment, Programlanabilir, Vektör Kontrol,  
Enerji Verimliliği Fonksiyonları, Her Panoya Uygun Boyut

Life Is On

Schneider  
Electric



ATV320U15M2B



ATV320U04M2C



ATV320D11N4B



ATV320U75N4C

Güç (kW)	Sürekli akım (A)	Geçici akım (A) 1 dakika	Boyutlar (mm) (G x Y x D)	Referans	Fiyat (EUR)
<b>Monofaze 200 – 240V AC - Book - Kitap Tipi</b>					
0,18	1,5	2,3	45 x 325 x 245	<a href="#">ATV320U02M2B</a>	395,00
0,37	3,3	5	45 x 325 x 245	<a href="#">ATV320U04M2B</a>	410,00
0,55	3,7	5,6	45 x 325 x 245	<a href="#">ATV320U06M2B</a>	416,00
0,75	4,8	7,2	45 x 325 x 245	<a href="#">ATV320U07M2B</a>	438,00
1,1	6,9	10,4	60 x 325 x 245	<a href="#">ATV320U11M2B</a>	462,00
1,5	8	12	60 x 325 x 245	<a href="#">ATV320U15M2B</a>	524,00
2,2	11	16,5	60 x 325 x 245	<a href="#">ATV320U22M2B</a>	573,00
<b>Monofaze 200 – 240V AC - Compact - Kompakt Tip</b>					
0,18	1,5	2,3	72 x 143 x 109	<a href="#">ATV320U02M2C</a>	307,00
0,37	3,3	5	72 x 143 x 128	<a href="#">ATV320U04M2C</a>	325,00
0,55	3,7	5,6	72 x 143 x 138	<a href="#">ATV320U06M2C</a>	333,00
0,75	4,8	7,2	72 x 143 x 138	<a href="#">ATV320U07M2C</a>	361,00
1,1	6,9	10,4	105 x 142 x 158	<a href="#">ATV320U11M2C</a>	396,00
1,5	8	12	105 x 142 x 158	<a href="#">ATV320U15M2C</a>	455,00
2,2	11	16,5	105 x 142 x 158	<a href="#">ATV320U22M2C</a>	522,00
<b>Trifaze 380 – 500V AC - Book - Kitap Tipi</b>					
0,37	1,5	2,3	45 x 325 x 245	<a href="#">ATV320U04N4B</a>	554,00
0,55	1,9	2,9	45 x 325 x 245	<a href="#">ATV320U06N4B</a>	566,00
0,75	2,3	3,5	45 x 325 x 245	<a href="#">ATV320U07N4B</a>	592,00
1,1	3	4,5	45 x 325 x 245	<a href="#">ATV320U11N4B</a>	613,00
1,5	4,1	6,2	45 x 325 x 245	<a href="#">ATV320U15N4B</a>	656,00
2,2	5,5	8,3	60 x 325 x 245	<a href="#">ATV320U22N4B</a>	713,00
3	7,1	10,7	60 x 325 x 245	<a href="#">ATV320U30N4B</a>	773,00
4	9,5	14,3	60 x 325 x 245	<a href="#">ATV320U40N4B</a>	853,00
5,5	14,3	21,5	150 x 308 x 232	<a href="#">ATV320U55N4B</a>	1.047,00
7,5	17	25,5	150 x 308 x 232	<a href="#">ATV320U75N4B</a>	1.189,00
11	27,7	41,6	180 x 404 x 232	<a href="#">ATV320D11N4B</a>	1.560,00
15	33	49,5	180 x 404 x 232	<a href="#">ATV320D15N4B</a>	1.955,00
<b>Trifaze 380 – 500V AC - Compact - Kompakt Tip</b>					
0,37	1,5	2,3	105 x 143 x 158	<a href="#">ATV320U04N4C</a>	531,00
0,55	1,9	2,9	105 x 143 x 158	<a href="#">ATV320U06N4C</a>	545,00
0,75	2,3	3,5	105 x 143 x 158	<a href="#">ATV320U07N4C</a>	578,00
1,1	3	4,5	105 x 143 x 158	<a href="#">ATV320U11N4C</a>	609,00
1,5	4,1	6,2	105 x 143 x 158	<a href="#">ATV320U15N4C</a>	647,00
2,2	5,5	8,3	140 x 184 x 158	<a href="#">ATV320U22N4C</a>	697,00
3	7,1	10,7	140 x 184 x 158	<a href="#">ATV320U30N4C</a>	759,00
4	9,5	14,3	140 x 184 x 158	<a href="#">ATV320U40N4C</a>	849,00
5,5	14,3	21,5	150 x 232 x 178	<a href="#">ATV320U55N4C</a>	1.032,00
7,5	17	25,5	150 x 232 x 178	<a href="#">ATV320U75N4C</a>	1.172,00
11	27,7	41,6	180 x 330 x 198	<a href="#">ATV320D11N4C</a>	1.537,00
15	33	49,5	180 x 330 x 198	<a href="#">ATV320D15N4C</a>	1.924,00

- Kullanılan yeni materyali, rengi ve PCB kaplama teknolojisiyle kimyasallara karşı 3C3 seviyesinde korumalı,
- Çalışma sıcaklığı: Kayıpsız -10... +50°C arası (60°C'ye kadar kayıplı),
- %170 bir dakika süresince, %200 iki saniye süresince aşırı moment kapasitesi,
- V/f, açık çevrim senkron ve asenkron motor vektör kontrol (SVC) veya pompa-fan enerji tasarruf modu,
- Dahili Modbus ve CANopen haberleşme,
- SIL3 sertifikalı STO girişi ve programlanabilir girişi dahili güvenlik fonksiyonları (SLS, SS1, SMS, GDL),
- 6 dijital giriş, 1 dijital çıkış, 2 röle çıkışı, 3 analog giriş, 1 analog çıkış,
- Programlanabilir dahili kontrolör ATVLogic, 150 dahili fonksiyon ve PID regülatörü,
- 3 adet farklı motor konfigürasyonu saklama ve motor konfigürasyonu anahtarlama,
- Maksimum 600 Hz çıkış frekansı,
- 2kHz - 16kHz arası anahtarlama frekansı,
- Dahili fren kıyıcı,
- Daisy chain DC bara bağlantısı,
- Dahili potansiyometre ile cihaz üzerinden kontrol,
- CE direktiflerine tam uyumlu,
- Dahili A sınıfı EMC (RFI) filtre,
- IP20 korumalı,
- Multiloader ile enerjisizken programlama,
- Lexium 32 ile benzer boyut ve ortak haberleşme kartları,
- Sertifikalar: CE, UL, CSA, C-Tick, NOM, GOST.

Frenleme dirençleri tüm cihazlar için ortaktır. Uygulamalarınız için lütfen 444 30 30 Müşteri Destek Merkezi'ni arayınız.

Aksesuarlar için "Altivar 320 Aksesuarlar" sayfasına bakınız.

Monofaze girişli motorların kontrolü için kullanılmamaktadır.

# Hız Kontrol Cihazları

## Altivar 320 Book ve Compact

### Ürün Seçim Tablosu

Besleme	Güç (kW)	Referans	Frenleme Direnci	Giriş Şok Bobini	İlave EMC Filtre	Motor Şok Bobini	UL tip 1 Uyumluluk kiti	Fan (Servis departmanına sorunuz)
<b>220V - Monofaze - Kitap</b>	0,18	ATV320U02M2B	VW3A7730	-	VW3A4420	VW3A4552	-	VZ3V32A100
	0,37	ATV320U04M2B	VW3A7730	-	VW3A4420	VW3A4552	-	VZ3V32A100
	0,55	ATV320U06M2B	VW3A7731	VZ1L007UM50	VW3A4420	VW3A4552	-	VZ3V32A100
	0,75	ATV320U07M2B	VW3A7731	VZ1L007UM50	VW3A4420	VW3A4552	-	VZ3V32A100
	1,1	ATV320U11M2B	VW3A7731	VZ1L018UM20	VW3A4421	VW3A4552	-	VZ3V32B100
	1,5	ATV320U15M2B	VW3A7731	VZ1L018UM20	VW3A4421	VW3A4552	-	VZ3V32B100
	2,2	ATV320U22M2B	VW3A7732	VZ1L018UM20	VW3A4426	VW3A4553	-	VZ3V32B100
<b>380V- Trifaze- Kitap</b>	0,37	ATV320U04N4B	VW3A7730	VW3A4551	VW3A4422	VW3A4552	-	VZ3V32A100
	0,55	ATV320U06N4B	VW3A7730	VW3A4551	VW3A4422	VW3A4552	-	VZ3V32A100
	0,75	ATV320U07N4B	VW3A7730	VW3A4551	VW3A4422	VW3A4552	-	VZ3V32A100
	1,1	ATV320U11N4B	VW3A7730	VW3A4551	VW3A4422	VW3A4552	-	VZ3V32A100
	1,5	ATV320U15N4B	VW3A7730	VW3A4551	VW3A4422	VW3A4552	-	VZ3V32A100
	2,2	ATV320U22N4B	VW3A7730	VW3A4552	VW3A4422	VW3A4552	-	VZ3V32B100
	3	ATV320U30N4B	VW3A7730	VW3A4552	VW3A4422	VW3A4552	-	VZ3V32B100
	4	ATV320U40N4B	VW3A7731	VW3A4552	VW3A4422	VW3A4552	-	VZ3V32B100
	5,5	ATV320U55N4B	VW3A7731	VW3A4553	VW3A4424	VW3A4553	-	VZ3V32C100
	7,5	ATV320U75N4B	VW3A7732	VW3A4553	VW3A4424	VW3A4554	-	VZ3V32C100
	11	ATV320D11N4B	VW3A7732	VW3A4554	VW3A4425	VW3A4554	-	VZ3V32D100
15	ATV320D15N4B	VW3A7733	VW3A4554	VW3A4425	VW3A4555	-	VZ3V32D100	
<b>380V- Trifaze- Kompakt</b>	0,37	ATV320U04N4C	VW3A7730	VW3A4551	VW3A31404	VW3A4552	VW3A95812	VZ3V303S2001
	0,55	ATV320U06N4C	VW3A7730	VW3A4551	VW3A31404	VW3A4552	VW3A95812	VZ3V303S2001
	0,75	ATV320U07N4C	VW3A7730	VW3A4551	VW3A31404	VW3A4552	VW3A95812	VZ3V303S2001
	1,1	ATV320U11N4C	VW3A7730	VW3A4551	VW3A31404	VW3A4552	VW3A95812	VZ3V303S2001
	1,5	ATV320U15N4C	VW3A7730	VW3A4551	VW3A31404	VW3A4552	VW3A95812	VZ3V303S2001
	2,2	ATV320U22N4C	VW3A7730	VW3A4552	VW3A31406	VW3A4552	VW3A95814	VZ3V303S3001
	3	ATV320U30N4C	VW3A7730	VW3A4552	VW3A31406	VW3A4552	VW3A95814	VZ3V303S3001
	4	ATV320U40N4C	VW3A7731	VW3A4552	VW3A31406	VW3A4552	VW3A95814	VZ3V303S3001
<b>220V- Monofaze- Kompakt</b>	0,18	ATV320U02M2C	VW3A7730	-	VW3A31401	VW3A4552	VW3A95811	-
	0,37	ATV320U04M2C	VW3A7730	-	VW3A31401	VW3A4552	VW3A95811	-
	0,55	ATV320U06M2C	VW3A7731	VZ1L007UM50	VW3A31401	VW3A4552	VW3A95811	-
	0,75	ATV320U07M2C	VW3A7731	VZ1L007UM50	VW3A31401	VW3A4552	VW3A95811	-
	1,1	ATV320U11M2C	VW3A7731	VZ1L018UM20	VW3A31403	VW3A4552	VW3A95812	VZ3V303S2001
	1,5	ATV320U15M2C	VW3A7731	VZ1L018UM20	VW3A31403	VW3A4552	VW3A95812	VZ3V303S2001
	2,2	ATV320U22M2C	VW3A7732	VZ1L018UM20	VW3A31405	VW3A4553	VW3A95812	VZ3V303S2001

Aksesuarların liste fiyatlarını öğrenmek için Müşteri Destek Merkezi'ni arayınız. 444 30 30.

# Hız Kontrol Cihazları

## Altivar 320 Aksesuarları

Life Is On

Schneider  
Electric



ATV320 yan yana montaj



VW3A3600



ATVRU75N4  
(Rejeneratif Ünite 7,5 kW)

Tanım	Referans	Fiyat (EUR)
<b>Konfigürasyon Araçları</b>		
PC'den konfigürasyon yazılımı	SoMove	Ücretsiz
Çoklu konfigürasyon yükleme aracı	VW3A8121	834,00
Çoklu konfigürasyon yükleme aracı için kablo	VW3A8126	34,30
USB tipi PC programlama kablosu (USB => RJ45)	TCSCNAM3M002P	73,70
<b>Kontrol Paneli ve Uzağa Taşıma Aksesuarları</b>		
Harici çift renkli grafik Türkçe kontrol paneli	VW3A1111	200,00
Harici grafik ekran pano kapısı monte kiti (22 mm delik ile)*	VW3A1112	50,60
Uzağa taşınabilir display kablosu (1 m)	VW3A1104R10	15,20
<b>Diğer Aksesuarlar</b>		
GV2/ATV320 direkt montaj adaptörü (minimum 10 adet sipariş edilmelidir)	GV2AF4	**
GV2/ATV320 direkt montaj plakası (minimum 10 adet sipariş edilmelidir)	VW3A9921	28,00
90° montaj plaketi	VW3A9920	30,20
ATV320 Hız takip modülü 5V	VW3A3620	111,80
<b>Haberleşme Kartları</b>		
Ethernet IP / Modbus TCP/IP - Dual port - 100 Mbps	VW3A3616	231,00
CANopen Daisy Chain	VW3A3608	127,00
CANopen SUB-D9	VW3A3618	130,00
Profinet	VW3A3627	414,00
Profibus DP V1	VW3A3607	231,00
EtherCAT	VW3A3601	***
<b>CANopen bağlantı aksesuarları</b>		
Can Open Hat sonlandırıcı	TCSCAR013M120	***
CanOpen Kablosu, 1 metre SUB-D 9 RJ45	TCSCCN4F3M1T	***
CanOpen Kablosu, 3 metre SUB-D 9 RJ45	TCSCCN4F3M3T	***
Ön montajlı CanOpen Kablosu, 1 metre SUB-D 9 RJ45	VW3M3805R010	***
Ön montajlı CanOpen Kablosu, 3 metre SUB-D 9 RJ45	VW3M3805R030	***
CANopen haberleşme adaptörü	VW3CANTAP2	289,00
2 adet RJ45 konnektörlü 0,3 m CANopen kablosu	VW3CANCARR03	21,20
2 adet RJ45 konnektörlü 1 m CANopen kablosu	VW3CANCARR1	26,70
ATV320 Kompakt haberleşme kartı montaj modülü (Altivar 320 Book için adaptöre ihtiyaç yoktur.)	VW3A3600	46,10
<b>Rejeneratif Üniteler (ATV320 &amp; ATV340 &amp; ATV900 ile kullanıma uygundur)</b>		
7,5 kW Rejeneratif Ünite	ATVRU75N4	927,00
15 kW Rejeneratif Ünite	ATVRD15N4	1.336,00
<b>Frenleme Dirençleri</b>		
Frenleme direnci uygulamalarınız için Müşteri Destek Merkezi'ni arayınız. 444 30 30.		

\* VW3A1104R--- seri bağlantı kablosu ile temin ediniz.

\*\* Liste fiyatını öğrenmek için Müşteri Destek Merkezi'ni arayınız. 444 30 30.

\*\*\* Liste fiyatını öğrenmek için "Lexium 32 Sürücü ve Aksesuarları" sayfasına bakınız.

Not:

- 2019 Haziran tarihinden itibaren VW3A1111 kontrol paneli ATV320 ile uyumludur. Eski versiyonlar ile uyumlu çalışmaz.

- Güncel firmware desteği için Müşteri Destek Merkezi'ni arayınız. 444 30 30.

- Ürün üstüne direkt entegrasyon yapılamaz. Pano kapağına montaj için uygundur.

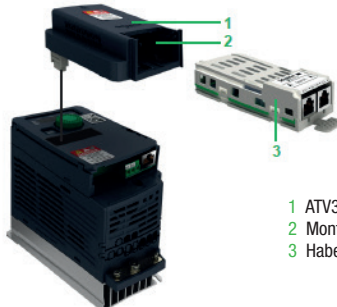

- 1 ATV320 Compact için Haberleşme Kartı Montaj Kiti
- 2 Montaj Yuvası
- 3 Haberleşme Kartı



## Akıllı Makine Çağında Söz Sahibi Olun

### Altivar™ Machine ATV340: Yüksek performanslı makineler için yenilikçi hız kontrol cihazı

Kurulum maliyetlerini azaltırken üstün performanslı makinelere sahip olabilir misiniz? Neyse ki, günden güne gelişen teknolojinin hızına ayak uydurabilen ve uygulama gereksinimlerinizi kolaylıkla karşılayabilen bir hız kontrol cihazı var.

Optimum kurulum için tasarlanan Altivar™ Machine ATV340\* hız kontrol cihazı, son teknoloji ürünü uygulama kontrolü, gelişmiş ve entegre edilmesi kolay otomasyon özellikleri sunar.

\* 380-480V trifaze besleme gerilimi ile ağır şart uygulamalar için 0,75 - 75 kW güç aralığında





# Hız Kontrol Cihazları

## Altivar 340

0,75 kW - 75 kW

Akıllı Makineler için Hız Kontrol Cihazları, Üstün Makine performansı,  
Hızlandırılmış tepki süresi ve sürdürülebilir üretkenlik

Life Is On

Schneider  
Electric



ATV340U07N4  
+  
VW3A1113



ATV340U75N4E



VW3A1113  
Opsiyonel Türkçe  
Küçük Kontrol Paneli

Güç - Ağır Şart (AŞ)* (kW)	Sürekli akım (AŞ) (A)	Geçici akım (AŞ) (A) 1dk	Geçici akım (AŞ) (A) 2 s	Boyutlar (mm) (G x Y x D)	Referans	Fiyat (EUR)
<b>Trifaze 380 – 480V AC - Modüler versiyon</b>						
0,75	2,2	3,3	4	85 x 398 x 232,5	ATV340U07N4	651,00
1,5	4	6	7,2	85 x 398 x 232,5	ATV340U15N4	696,00
2,2	5,6	8,4	10,1	85 x 398 x 232,5	ATV340U22N4	768,00
3	7,2	10,8	13	85 x 398 x 232,5	ATV340U30N4	827,00
4	9,3	14	16,7	85 x 398 x 232,5	ATV340U40N4	917,00
5,5	12,7	19,1	22,9	110 x 398 x 234	ATV340U55N4	1.115,00
7,5	16,5	24,8	29,7	110 x 398 x 234	ATV340U75N4	1.273,00
11	24	36	43	180 x 541 x 249	ATV340D11N4	1.808,00
15	32	48	58	180 x 541 x 249	ATV340D15N4	2.293,00
18,5	39	59	70	180 x 541 x 249	ATV340D18N4	2.607,00
22	46	69	83	180 x 541 x 249	ATV340D22N4	2.869,00
<b>Trifaze 380 – 480V AC - Ethernet versiyon</b>						
0,75	2,2	3,3	4	85 x 398 x 232,5	ATV340U07N4E	836,00
1,5	4	6	7,2	85 x 398 x 232,5	ATV340U15N4E	890,00
2,2	5,6	8,4	10,1	85 x 398 x 232,5	ATV340U22N4E	978,00
3	7,2	10,8	13	85 x 398 x 232,5	ATV340U30N4E	1.037,00
4	9,3	14	16,7	85 x 398 x 232,5	ATV340U40N4E	1.132,00
5,5	12,7	19,1	22,9	110 x 398 x 234	ATV340U55N4E	1.335,00
7,5	16,5	24,8	29,7	110 x 398 x 234	ATV340U75N4E	1.496,00
11	24	36	43	180 x 541 x 249	ATV340D11N4E	2.048,00
15	32	48	58	180 x 541 x 249	ATV340D15N4E	2.506,00
18,5	39	59	70	180 x 541 x 249	ATV340D18N4E	2.870,00
22	46	69	83	180 x 541 x 249	ATV340D22N4E	3.139,00
30	61,5	92,25	92,25	213 x 660 x 262	ATV340D30N4E	3.570,00
37	74,5	111,75	111,75	213 x 660 x 262	ATV340D37N4E	4.472,00
45	88	132	132	271 x 908 x 309	ATV340D45N4E	5.319,00
55	106	159	159	271 x 908 x 309	ATV340D55N4E	5.878,00
75	145	217,5	217,5	271 x 908 x 309	ATV340D75N4E	6.800,00

### \*Ağır Şart (AŞ)

- 1 dk için sürekli %150 aşırı yüklenme akımı
- 2 sn için sürekli %180 aşırı yüklenme akımı (22 kW'a kadar)

Not: ATV340 hem Ağır Şart hem de Normal Şart (%120 aşırı yüklenme akımı) olarak çalışabilmektedir. Normal Şart kullanım için 444 30 30'dan destek alabilirsiniz.

Not: Küçük Türkçe kontrol paneli (VW3A1113) opsiyonel olarak sipariş edilmektedir, ürün ile beraber gelmemektedir

Not: Boyutlar'da EMC levhanın katkısı da dahil edilmiştir ancak toplam derinliğe opsiyonel modüller eklenmemiştir. Opsiyonel Modül kullanıldığında derinliğe +20mm eklenmektedir. Kablo'lama'nın önden yapıldığı bir pano kurulumunda derinlikte +60 mm gerekmektedir. 22 kW'a kadar kablo'lama önden yapılmaktadır.

Not: Modüler ATV340 referanslarına harici ethernet kartı takılamamaktadır. Ethernet versiyon dahili olarak Ethernet IP ve Modbus TCP haberleşmeyi desteklemektedir.

- Her türlü verimlilik sınıfındaki asenkron, senkron, permanent magnet, tork, konik, relüktans motorlarda açık ve kapalı çevrim motor kontrolü ile üstün performans,
- En zorlu otomasyon gereksinimleri için gerçek zamanlı sürücü tepki süresi,
- Zengin arayüzler sayesinde azaltılmış ek cihaz gereksinimi; IO, PTI/PTO (22 kW'a kadar), Dahili Enkoder (22 kW'a kadar)
- Opsiyonel diğer Altivar cihazlarıyla uyumlu, çift renkli Türkçe grafik ekran ile hatayı hızla farkedebilme (Pano kapağına montaj için uygundur)
- Herhangi üçüncü parti arayüz gerektirmeyen, içinde izleme ve parametreleri de değiştirebileceğiniz Dahili Webserver ile doğrudan internete bağlantı,
- FDT ve DTM teknolojisiyle otomasyon sisteminize direkt entegre olabileme,
- Dahili master/slave fonksiyonu ve Multidrive link özelliğiyle elastik ve katı kaplinlerde yük paylaşımı,
- Otomatik motor tanıma özelliği ile minimum devreye alma süresi,
- Sağlam tasarımı sayesinde yüksek seviyede toz ve titreşime karşı üstün dayanıklılık,
- Çalışma sıcaklığı: Kayıpsız -10... +50°C arası (60°C'ye kadar kayıplı),
- Dahili STO güvenlik fonksiyonu, SIL3 sertifikalı,
- 5 dijital giriş, 2 röle çıkışı, 1 analog giriş, 1 analog çıkış,
- Dahili A sınıfı EMC (RFI) filtre

### ATV 340 Aksesuarları için

"Altivar Process 600 & 900 & ATV340 Aksesuarları" sayfasına bakınız.

Frenleme direnci uygulamalarınız için 444 30 30 Müşteri Destek Merkezi'ni arayınız.

# Altivar Process 600

Pompanız bir hız kontrol cihazından daha fazlasını hak ediyor.

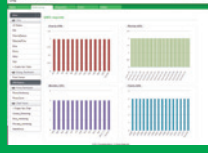

Geçmiş ve anlık enerji kullanımını kendiliğinden izleyebilen ilk hız kontrol cihazını keşfedin!



Verimlilik fonksiyonları ile proses optimizasyonu!



Gelişmiş pompa sistemi yönetimi ve koruma fonksiyonları ile Pompa Kontrol Cihazı!



Her yerden ulaşılabilir dahili Ethernet ve Webservice ile %100 internete bağlı!



Renkli ekran sayesinde hatayı anında fark edin!



Stop and go fonksiyonu ile üstün enerji verimliliği!



QR kodu ile cihazınızın bakımını anında yapın!



Güç - Normal Şart (NŞ)* (kW)	Sürekli akım (NŞ) (A)	Geçici akım (NŞ) (A) 1 dk	Güç - Ağır Şart (AŞ)** (kW)	Sürekli akım (AŞ) (A)	Geçici akım (AŞ) (A) 1 dk	Boyutlar (mm) (G x Y x D)	Referans	Fiyat (EUR)
<b>Trifaze 380 – 480V AC</b>								
0,75	2,2	2,4	0,37	1,5	2,3	144 x 350 x 203	<a href="#">ATV630U07N4</a>	1.150,00
1,5	4	4,4	0,75	2,2	3,3	144 x 350 x 203	<a href="#">ATV630U15N4</a>	1.174,00
2,2	5,6	6,2	1,5	4	6	144 x 350 x 203	<a href="#">ATV630U22N4</a>	1.199,00
3	7,2	7,9	2,2	5,6	8,4	144 x 350 x 203	<a href="#">ATV630U30N4</a>	1.225,00
4	9,3	10,2	3	7,2	10,8	144 x 350 x 203	<a href="#">ATV630U40N4</a>	1.269,00
5,5	12,7	14	4	9,3	14	144 x 350 x 203	<a href="#">ATV630U55N4</a>	1.306,00
7,5	16,5	18,2	5,5	12,7	19,1	171 x 409 x 233	<a href="#">ATV630U75N4</a>	1.433,00
11	23,5	25,9	7,5	16,5	24,8	171 x 409 x 233	<a href="#">ATV630D11N4</a>	1.665,00
15	31,7	34,9	11	23,5	35,3	211 x 546 x 232	<a href="#">ATV630D15N4</a>	2.062,00
18,5	39,2	43,1	15	31,7	47,6	211 x 546 x 232	<a href="#">ATV630D18N4</a>	2.371,00
22	46,3	50,9	18,5	39,2	58,8	211 x 546 x 232	<a href="#">ATV630D22N4</a>	2.724,00
30	61,5	67,7	22	46,3	69,5	226 x 673 x 271	<a href="#">ATV630D30N4</a>	3.190,00
37	74,5	82	30	61,5	92,3	226 x 673 x 271	<a href="#">ATV630D37N4</a>	3.902,00
45	88	96,8	37	74,5	111,8	226 x 673 x 271	<a href="#">ATV630D45N4</a>	4.752,00
55	106	111,6	45	88	132	290 x 922 x 323	<a href="#">ATV630D55N4</a>	5.232,00
75	145	159,5	55	106	159	290 x 922 x 323	<a href="#">ATV630D75N4</a>	6.020,00
90	173	190,3	75	145	217,5	290 x 922 x 323	<a href="#">ATV630D90N4</a>	7.614,00
110	211	232,1	90	173	259,5	320 x 852 x 390	<a href="#">ATV630C11N4</a>	8.788,00
132	250	275	110	211	270	320 x 852 x 390	<a href="#">ATV630C13N4</a>	10.554,00
160	302	332,2	132	250	360	320 x 852 x 390	<a href="#">ATV630C16N4</a>	12.845,00
220	427	470	160	314	453	440 x 1195 x 380	<a href="#">ATV630C22N4</a>	16.384,00
250	481	529	200	393	581	598 x 1195 x 380	<a href="#">ATV630C25N4</a>	18.903,00
315	616	678	250	481	722	598 x 1195 x 380	<a href="#">ATV630C31N4</a>	22.683,00



Panolu Sürücü Çözümleri

#### \*Normal Şart (NŞ)

1 dk için sürekli %110 aşırı yüklenme akımı gerektiren uygulamalar.

#### \*\*Ağır Şart (AŞ)

1 dk için sürekli %150 aşırı yüklenme akımı gerektiren uygulamalar.

Not: 110 Kw ile 315 Kw arası IP21 ve IP54, hızlı sigortası, motor şok bobini ve giriş şok bobini dahili olarak bulunan, kısa sürede teslim panolu çözümler ve daha yüksek güçlü sürücü sistemleri için bayilerimizden veya bölge müdürlüklerimizden teklif alabilirsiniz.

Not: Pano entegrasyonunda kısa kasa ihtiyacınız için "Kısa Kasalı Altivar Process" ATV630\*Z, opsiyonel ekranlı modeller tercih edilebilir. Detaylı bilgi için Müşteri Destek Merkezi'ni arayınız. 444 30 30.



Türkçe Grafik Kontrol Paneli (dahili)

#### Özellikler:

- Uyku fonksiyonu haricinde stop & go fonksiyonu ile %60'a kadar enerji verimliliği,
- Diğer Altivar cihazlarıyla uyumlu, renkli Türkçe grafik ekran ile hatayı hızla farkedebilme,
- Herhangi üçüncü parti arayüz gerektirmeyen, içinde izleme ve parametreleri de değiştirebileceğiniz Dahili Webserver ile doğrudan internete bağlantı,
- Dahili Modbus ve Ethernet (Modbus TCP) haberleşme,
- FDT ve DTM teknolojisiyle otomasyon sisteminize direkt entegre olabilme,
- Dahili hafıza ve bağlantı özellikleriyle anlık veya istediğiniz periyotlarda enerji kullanımını görebilme ve bu veriyi doğrudan mini USB girişiyle paylaşabilme,
- PID regülatörü, pompa koruma, pompa temizleme, çoklu pompa kontrol fonksiyonu ve daha birçok pompa uygulaması makrosu,
- Kavtasyon, giriş/çıkış basıncı ve kuru çalışma koruma fonksiyonları,
- Debi hesaplama, proses performansını spesifik birimlerle kontrol edebilme,
- Ek kart gerektirmeyen gömülü pompa anahtarlama ve eş yaşlandırma fonksiyonu
- 5 nokta pompa verimlilik eğrisi fonksiyonuyla pompayı en doğru noktada kullanabilme,
- QR kod yaratma özelliği ve hata anında kırmızı renkli ekranla sorunu çözmek için doğru bilgiye yönlendirme,
- Çalışma sıcaklığı: Kayıpsız -10... +50°C arası (60°C'ye kadar kayıplı),
- V/f vektör kontrol, pompa/fan kontrol, relüktans, senkron ve asenkron motor kontrol,
- Dahili harmonik filtre (şok bobini) ile %80 yüklenmede %44 THDi ve %100 yüklenmede %48 THDi özelliği,
- Dahili STO güvenlik fonksiyonu, SIL3 sertifikalı,
- 6 dijital giriş, 3 röle çıkışı, 3 analog giriş, 2 analog çıkış,
- Dahili A sınıfı EMC (RFI) filtre

Düşük harmonikli (<%5 THDi) ve IP54 Duvara monte edilebilir modeller için Müşteri Destek Merkezi'ni arayınız. 444 30 30.



## Ađır Őartlı Uygulamalarınızda Yeni Nesil Motor Kontrolü

### Altivar Process 900 hız kontrol cihazları

- > Her türlü motor için oto-ayar, açık ve kapalı çevrim kontrol
- > Multidrive link ile tork paylaşımı
- > Gerçek zamanlı kontrol için doğal Ethernet, webserver ve otomasyon sistemine entegrasyon
- > 3C3 ve 3S3 koruma ile 50°C'ye kadar kayıpsız çalışma
- > %5 hassaslıkla Güç izleme ve data loglama
- > QR kod teknolojisiyle anında servis hizmeti







ATV930D75N4



ATV960 Sürücü Sistemi



ATV900 Terminali

Güç - Normal Şart (NŞ)* (kW)	Sürekli akım (NŞ) (A)	Geçici akım (NŞ) (A) 1 dk	Güç - Ağır Şart (AŞ)** (kW)	Sürekli akım (AŞ) (A)	Geçici akım (AŞ) (A) 1 dk	Boyutlar (mm) (G x Y x D)	Referans	Fiyat (EUR)
<b>Trifaze 380 – 480V AC - Frenleme Ünitesi</b>								
0,75	2,2	2,6	0,37	1,5	2,3	144 x 350 x 206	<a href="#">ATV930U07N4</a>	1.260,00
1,5	4	4,8	0,75	2,2	3,3	144 x 350 x 206	<a href="#">ATV930U15N4</a>	1.287,00
2,2	5,6	6,7	1,5	4	6	144 x 350 x 206	<a href="#">ATV930U22N4</a>	1.345,00
3	7,2	8,6	2,2	5,6	8,4	144 x 350 x 206	<a href="#">ATV930U30N4</a>	1.379,00
4	9,3	11,2	3	7,2	10,8	144 x 350 x 206	<a href="#">ATV930U40N4</a>	1.398,00
5,5	12,7	15,2	4	9,3	14	144 x 350 x 206	<a href="#">ATV930U55N4</a>	1.471,00
7,5	16,5	19,8	5,5	12,7	19,1	171 x 409 x 236	<a href="#">ATV930U75N4</a>	1.657,00
11	23,5	28,2	7,5	16,5	24,8	171 x 409 x 236	<a href="#">ATV930D11N4</a>	2.185,00
15	31,7	38	11	23,5	35,3	211 x 545,9 x 235	<a href="#">ATV930D15N4</a>	2.635,00
18,5	39,2	47	15	31,7	47,6	211 x 545,9 x 235	<a href="#">ATV930D18N4</a>	2.978,00
22	46,3	55,6	18,5	39,2	58,8	211 x 545,9 x 235	<a href="#">ATV930D22N4</a>	3.214,00
30	61,5	73,8	22	46,3	69,5	226 x 673 x 274	<a href="#">ATV930D30N4</a>	3.620,00
37	74,5	89,4	30	61,5	92,3	226 x 673 x 274	<a href="#">ATV930D37N4</a>	4.520,00
45	88	105,6	37	74,5	111,8	226 x 673 x 274	<a href="#">ATV930D45N4</a>	5.449,00
55	106	127,2	45	88	132	290 x 922 x 325,5	<a href="#">ATV930D55N4</a>	5.979,00
75	145	174	55	106	159	290 x 922 x 325,5	<a href="#">ATV930D75N4</a>	6.951,00
90	173	207,6	75	145	217,5	290 x 922 x 325,5	<a href="#">ATV930D90N4</a>	8.758,00
110	211	253	90	173	259,5	320 x 1.205 x 393	<a href="#">ATV930C11N4</a>	12.068,00
132	250	300	110	211	317	321 x 1.205 x 393	<a href="#">ATV930C13N4</a>	14.145,00
160	302	362	132	250	375	322 x 1.205 x 393	<a href="#">ATV930C16N4</a>	16.803,00
220	427	512	160	302	453	440 x 1.195 x 380	<a href="#">ATV930C22N4</a>	17.994,00
<b>Trifaze 380 – 480V AC - Frenleme Ünitesiz</b>								
55	106	127,2	45	88	132	290 x 922 x 325,5	<a href="#">ATV930D55N4C</a>	5.795,00
75	145	174	55	106	159	290 x 922 x 325,5	<a href="#">ATV930D75N4C</a>	6.544,00
90	173	207,6	75	145	217,5	290 x 922 x 325,5	<a href="#">ATV930D90N4C</a>	8.110,00
110	211	253	90	173	259,5	320 x 852 x 393	<a href="#">ATV930C11N4C</a>	9.732,00
132	250	300	110	211	270	320 x 852 x 393	<a href="#">ATV930C13N4C</a>	11.818,00
160	302	362	132	250	360	320 x 852 x 393	<a href="#">ATV930C16N4C</a>	14.250,00
220	427	512	160	302	453	440 x 1.195 x 380	<a href="#">ATV930C22N4C</a>	17.531,00
250	481	577	200	387	581	598 x 1.195 x 380	<a href="#">ATV930C25N4C</a>	20.507,00
315	616	739	250	481	722	598 x 1.195 x 380	<a href="#">ATV930C31N4C</a>	24.278,00

#### \*Normal Şart (NŞ)

1 dk için sürekli %120 aşırı yüklenme akımı gerektiren uygulamalar.

#### \*\*Ağır Şart (AŞ)

1 dk için sürekli %150 aşırı yüklenme akımı gerektiren uygulamalar.

Not: 110 Kw ile 315 Kw arası IP21 ve IP54, hızlı sigortası, motor şok bobini ve giriş şok bobini dahil olarak bulunan, kısa sürede teslim panolu çözümler ve daha yüksek güçlü sürücü sistemleri için bayilerimizden veya bölge müdürlüklerimizden teklif alabilirsiniz.

Not: Pano entegrasyonunda kısa kasa ihtiyacınız için "Kısa Kasalı Altivar Process" ATV930\*Z, opsiyonel ekranlı modeller tercih edilebilir. Detaylı bilgi için Müşteri Destek Merkezi'ni arayınız. 444 30 30

#### Özellikler:

- Her türlü verimlilik sınıfındaki asenkron, senkron, permanent magnet, tork, konik, relüktans motorlarda açık ve kapalı çevrim motor kontrolü ile yüksek performans,
- Uyku fonksiyonu haricinde stop & go fonksiyonu ile %60'a kadar enerji verimliliği,
- Diğer Altivar cihazlarıyla uyumlu, renkli Türkçe grafik ekran ile hatayı hızla fark edebilme,
- Herhangi üçüncü parti arayüz gerektirmeyen, içinde izleme ve parametreleri de değiştirebileceğiniz Dahili Webserver ile doğrudan internete bağlantı,
- Dahili Modbus ve Dual Port Ethernet (Modbus TCP/Ethernet IP) haberleşme ve RSTP protokolü,
- FDT ve DTM teknolojisiyle otomasyon sisteminize direkt entegre olabilme,
- Dahili hafıza ve bağlantılık özellikleriyle anlık veya istediğiniz periyotlarda enerji kullanımını görebilme ve bu veriyi doğrudan mini USB girişiyle paylaşabilme,
- Vinç uygulamaları için makro,
- Dahili master/slave fonksiyonu ve Multidrive link özelliğiyle elastik ve katı kaplinlerde yük paylaşımı,
- QR kod yaratma özelliği ve hata anında kırmızı renkli ekranla sorunu çözmek için doğru bilgiye yönlendirme,
- Çalışma sıcaklığı: Kayıpsız -10... +50°C arası (60°C'ye kadar kayıplı),
- Voltaj vektör kontrol, V/f 5 nokta vektör kontrol, kapalı çevrim, relüktans, senkron ve asenkron motor kontrol,
- Dahili harmonik filtre (şok bobini) ile %80 yüklenmede %44 THDi ve %100 yüklenmede %48 THDi özelliği,
- Dahili STO güvenlik fonksiyonu, SIL3 sertifikalı,
- 8 dijital giriş, 3 röle çıkışı, 3 analog giriş, 2 analog çıkış,
- Dahili A sınıfı EMC (RF) filtre.

Rejeneratif sürücüler ve IP54 Duvara monte edilebilir modeller için Müşteri Destek Merkezi'ni arayınız. 444 30 30.



# Altivar Process

Prosesiniz sıradan bir hız kontrol cihazından daha fazlasını hak ediyor.

## Altivar Process : Seri Özellikleri

	ATV600	ATV900	Sürücü Sistemleri
Güç Aralığı	0,75 – 315 kW		110 – 1500 kW
Gerilim	200 – 400 – 690 V Trifaze		
Koruma Sınıfı	IP21 / IP54 / IP55		IP23 / IP54
Motor Tipi	Asenkron, Senkron, Relüktans		
Motor Kontrol Tipi	Açık Çevrim	Açık ve Kapalı Çevrim	
Frenleme	Standart	Fren direnci ya da rejeneratif sürücü	
Kimyasal ve Fiziksel Koruma Sınıfı	3C3 / 3S3		
Kayıpsız Çalışma Sıcaklığı	-15°C – 50°C		
THDi (Akım Harmoniği)	THDi <%48		THDi <%48 THDi <%5
Güvenlik	STO (SIL3)	STO - SS1 - SS2 - SOS - SLS - SMS - SBC - SDI (SIL3 Ple)	Opsiyonel
Gömülü Fonksiyonlar	Çoklu pompa, Eş yaşlandırma, Pompa Koruma (Kuru Çalışma, Kavitasyon...) Pompa Karakteristiği Sıkışıklık Önleme	Master-slave (hız ya da tork), Yük Paylaşma, Vinç	İstenilen şekilde mühendisliği yapılır
Dahili Haberleşme Protokolleri	Modbus ve Ethernet (Modbus TCP)	Modbus ve Dual-Port Ethernet (Modbus TCP/Ethernet IP)	İstenilen şekilde mühendisliği yapılır



VW3A3204



VW3A1113  
Türkçe Küçük  
Kontrol Paneli



VW3A1111  
Türkçe Grafik Kontrol  
Paneli



VW3A3420

Tanım	Referans	Fiyat (EUR)
<b>Giriş / Çıkış kartları</b>		
Lojik giriş / çıkış çoklayıcı kart (6 lojik ve 2 analog giriş / 2 Lojik çıkış)	<a href="#">VW3A3203</a>	256,00
Röle çoklayıcı kart (3 röle çıkışı)	<a href="#">VW3A3204</a>	256,00
<b>Haberleşme kartları*</b>		
Ethernet IP / Modbus TCP/IP - Dual port (ATV600 için)	<a href="#">VW3A3720</a>	172,00
Ethernet/IP, ModbusTCP, MultiDrive-Link (ATV600 için Multi-pompa kartı)	<a href="#">VW3A3721</a>	261,00
CANopen Daisy Chain	<a href="#">VW3A3608</a>	****
CANopen SUB-D9	<a href="#">VW3A3618</a>	****
Profinet	<a href="#">VW3A3627</a>	****
Profibus DP V1	<a href="#">VW3A3607</a>	****
<b>Kontrol paneli ve uzağa taşıma aksesuarları</b>		
Harici çift renkli grafik Türkçe kontrol paneli	<a href="#">VW3A1111</a>	****
Harici grafik ekran pano kapısı monte kiti (22 mm delik ile) **	<a href="#">VW3A1112</a>	****
Harici küçük Türkçe kontrol paneli (ATV340 ile uyumlu)	<a href="#">VW3A1113</a>	81,80
<b>Altivar Process 900 ve ATV340 için Frenleme ve Kapalı Çevrim Opsiyonları (enkoder)</b>		
Dijital incremental (artım) 5/12 V enkoder modülü	<a href="#">VW3A3420</a>	158,00
Analog enkoder modülü (SinCos, Hiperface)	<a href="#">VW3A3422</a>	185,00
Resolver modülü	<a href="#">VW3A3423</a>	172,00
HTL (12V/15V/24V) Enkoder modülü	<a href="#">VW3A3424</a>	179,00
<b>Fren Kıyıcı ve rejeneratif ünite opsiyonları</b>		
Fren Kıyıcı Modülü (Sürekli 100 kW, Maksimum 160 kW)***	<a href="#">VW3A7105</a>	3.087,00
Fren Kıyıcı Modülü (Sürekli 200 kW, Maksimum 420 kW)***	<a href="#">VW3A7101</a>	5.923,00
7,5 kW Rejeneratif Ünite	<a href="#">ATVRU75N4</a>	****
15 kW Rejeneratif Ünite	<a href="#">ATVRD15N4</a>	****

#### Altivar Process dv/dt, sinüs ve common mode filtreler

Altivar Process serisi ekranlı kablo ile 150, ekranlı kablo ile 300 m'ye kadar motor-kablo mesafesine izin vermektedir.

50 metreden uzun kablo mesafeleri için du/dt ve sinüs filtre kullanılması gerekebilir. Bu filtrelerin seçimi için Müşteri Destek Merkezi'ni arayınız. 444 30 30.

Motor yatağını ve izolasyonunu korumak için uzun kablo mesafelerinde common mode filtre de kullanılması gerekebilir. Bu filtrelerin seçimi için Müşteri Destek Merkezi'ni arayınız. 444 30 30.

\*ATV340 Ethernet versiyon 22kW'a kadar harici haberleşme kartlarını desteklemez. Harici haberleşme kartı kullanımı için ATV340 Modüler versiyon seçilmelidir. ATV340 Modüler versiyona ise harici ethernet kartı takılamamaktadır.

\*\* VW3A1104R--- seri bağlantı kablosu ile temin ediniz.

\*\*\* Fren direnci seçimi için Müşteri Destek Merkezi'ni arayınız. 444 30 30.

\*\*\*\* Liste fiyatları için "Altivar 320 Aksesuarlar" sayfasına bakınız.

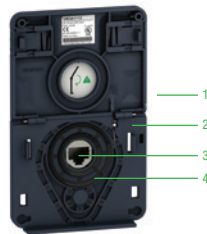

VW3A1112 Ön yüzü

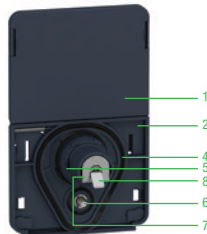

VW3A1112 Arka yüzü

#### Grafik Ekran için pano montaj kiti

Pano montaj kiti standart olarak IP 65 koruma sınıfıdır.

Kit şunları içerir:

- Sıkıştırma aparatı (ZB5AZ905 olarak ayrıca da temin edilebilir.)

1 Terminal bağlanmadığında IP 65 sağlamak için kapak

2 Montaj plakası

3 Grafik terminal için RJ45 portu

4 Mühür

5 Sabitleme somunu

6 Dönmeye karşı pin

7 Seri bağlantı kablosu bağlantısı için RJ45 portu. Kablo seti ayrıca sipariş edilmelidir.

8 Topraklama konektörü

Butonlar için de kullanılan 22mm delik ile panonuzda değişiklik yapmadan ekranı dışarıya taşıyabilirsiniz.





## Pano Entegrasyonu İçin Kısa Kasalı Altivar Process Hız Kontrol Cihazları

Altivar Process uygulama gereksinimlerinizin yanı sıra boyut konusunda da esneklik sağlıyor!

Pano entegrasyonunuzda kısa kasa ihtiyacınız için "Kısa Kasalı Altivar Process" ATV630\*Z veya ATV930\*Z, opsiyonel ekranlı modelleri tercih edebilirsiniz.





# Hız Kontrol Cihazları

## ATV71'den Altivar Process 900'a ve Altivar 340'a

### Dönüşüm Tablosu

Life Is On

Schneider  
Electric



ATV71HU75N4



ATV930U75N4  
(Ekran dahildir)



ATV340U75N4  
+  
VW3A1113



ATV930U75N42  
(ekran opsiyoneldir-VW3A1111)

Motor Bilgileri			ATV71 (Ağır Şart)	ATV930 (Ağır Şart)*	ATV340**	
kW	Gerilim	Faz			Modüler (Ağır Şart)	Ethernet (Ağır Şart)
0,75	380/480	3	ATV71H075N4	ATV930U15N4	ATV340U07N4	ATV340U07N4E
1,5	380/480	3	ATV71HU15N4	ATV930U22N4	ATV340U15N4	ATV340U15N4E
2,2	380/480	3	ATV71HU22N4	ATV930U30N4	ATV340U22N4	ATV340U22N4E
3	380/480	3	ATV71HU30N4	ATV930U40N4	ATV340U30N4	ATV340U30N4E
4	380/480	3	ATV71HU40N4	ATV930U55N4	ATV340U40N4	ATV340U40N4E
5,5	380/480	3	ATV71HU55N4	ATV930U75N4	ATV340U55N4	ATV340U55N4E
7,5	380/480	3	ATV71HU75N4	ATV930D11N4	ATV340U75N4	ATV340U75N4E
11	380/480	3	ATV71HD11N4	ATV930D15N4	ATV340D11N4	ATV340D11N4E
15	380/480	3	ATV71HD15N4	ATV930D18N4	ATV340D15N4	ATV340D15N4E
18	380/480	3	ATV71HD18N4	ATV930D22N4	ATV340D18N4	ATV340D18N4E
22	380/480	3	ATV71HD22N4	ATV930D30N4	ATV340D22N4	ATV340D22N4E
30	380/480	3	ATV71HD30N4	ATV930D37N4		ATV340D30N4E
37	380/480	3	ATV71HD37N4	ATV930D45N4		ATV340D37N4E
45	380/480	3	ATV71HD45N4	ATV930D55N4/C***		ATV340D45N4E
55	380/480	3	ATV71HD55N4	ATV930D75N4/C***		ATV340D55N4E
75	380/480	3	ATV71HD75N4	ATV930D90N4/C***		ATV340D75N4E
90	380/480	3	ATV71HD90N4	ATV930C11N4/C***		
110	380/480	3	ATV71HC11N4	ATV930C13N4/C***		
130	380/480	3	ATV71HC13N4	ATV930C16N4/C***		
160	380/480	3	ATV71HC16N4	ATV930C22N4/C***		
200	380/480	3	ATV71HC20N4	ATV930C22N4/C***		
220	380/480	3	ATV71HC25N4	ATV930C25N4C***		
250	380/480	3	ATV71HC25N4	ATV930C31N4C***		
280	380/480	3	ATV71HC28N4	ATV930C31N4C***		

#### ATV71 dönüşümünde dikkat edilmesi gereken noktalar:

- Motor akımı kontrol edilerek seçim yapılmalıdır.
- ATV71 ve ATV340 standartta ağır şarttır. Ağır şart uygulamalar için (1 dk için sürekli %150 aşırı yüklenme akımı gerektiren uygulamalar) ATV930'un bir üst gücü seçilmelidir.
- ATV71'de bulunan IMC kart opsiyonu ATV340 ve ATV900'de yoktur.
- Pano entegrasyonunda kısa kasa ihtiyacınız için "Kısa Kasalı Altivar Process" ATV930\*Z, opsiyonel ekranlı modeller tercih edilebilir. Detaylı bilgi için Müşteri Destek Merkezi'ni arayınız. 444 30 30.

\*Ağır Şart uygulamalarda ATV71 standart referansa karşılık olarak, ATV930'un bir üst gücü seçilmiştir.

\*\*ATV340'ta dahili ekran yoktur. Opsiyonel küçük Türkçe ekran: VW3A1113.

\*\*\* Sonu C ile biten referanslarda Fren kıyıcı dahili değildir. Fren direnci gereken uygulamalarda ATV930\*\*\*N4 referansları tercih edilmelidir.





# Hız Kontrol Cihazları

## Altivar 212 HVAC

0,75 kW - 75 kW

Değişken Moment, Fonksiyonel Tasarım, Enerji Tasarrufu Modu ve Bina Uygulamaları

Life Is On

Schneider  
Electric

### HVAC



ATV212HU22N4



ATV212WU55N4



VW3A1101  
Türkçe panel

Güç (kW)	Sürekli akım (A)	Geçici akım (A) 1 dakika	Boyutlar (mm) (G x Y x D)	Referans	Fiyat (EUR)
<b>Trifaze 380 – 480V AC</b>					
0,75	2,2	2,4	107 x 143 x 150	<a href="#">ATV212HU075N4</a>	557,00
1,5	3,7	4	107 x 143 x 150	<a href="#">ATV212HU15N4</a>	646,00
2,2	5,1	5,6	107 x 143 x 150	<a href="#">ATV212HU22N4</a>	699,00
3	7,2	7,9	142 x 184 x 150	<a href="#">ATV212HU30N4</a>	755,00
4	9,1	10	142 x 184 x 150	<a href="#">ATV212HU40N4</a>	833,00
5,5	12	13,2	142 x 184 x 150	<a href="#">ATV212HU55N4</a>	986,00
7,5	16	17,6	180 x 232 x 170	<a href="#">ATV212HU75N4</a>	1.201,00
11	22,5	24,8	180 x 232 x 170	<a href="#">ATV212HD11N4</a>	1.483,00
15	30,5	33,6	245 x 330 x 190	<a href="#">ATV212HD15N4</a>	1.867,00
18,5	37	40,7	245 x 330 x 190	<a href="#">ATV212HD18N4</a>	2.213,00
22	43,5	47,9	240 x 420 x 214	<a href="#">ATV212HD22N4</a>	2.752,00
30	58,5	64,4	240 x 420 x 214	<a href="#">ATV212HD30N4</a>	3.081,00
37	79	86,9	240 x 550 x 266	<a href="#">ATV212HD37N4</a>	3.821,00
45	94	103,4	240 x 550 x 266	<a href="#">ATV212HD45N4</a>	4.636,00
55	116	127,6	320 x 630 x 290	<a href="#">ATV212HD55N4</a>	5.805,00
75	160	176	320 x 630 x 290	<a href="#">ATV212HD75N4</a>	6.142,00

- Çalışma sıcaklığı: Kayıpsız -10... +50°C arası (60°C'ye kadar kayıplı),
- %120 bir dakika süresince aşırı moment kapasitesi
- Değişken tork kontrolü ve enerji tasarruf modu, açık çevrim asenkron motor vektör kontrol (SVC)
- Dahili Modbus, BACnet, Apogee FLN P1, Metasys N2 veya opsiyonel Lonworks haberleşme
- 3 dijital giriş 2 röle çıkışı, 2 analog giriş, 1 analog çıkış
- Grafik Türkçe kontrol paneli ile devreye alma imkanı
- Uygulamalara özel makrolar
- Yangında duman tahliyesi için zorlamalı çalışma
- HVAC sistemleri için damper kontrolü
- Maksimum 200 Hz çıkış frekansı
- 2kHz - 16kHz arası anahtarlama frekansı
- C-less teknoloji ile ek filtreye ihtiyaç duymaksızın düşük harmonik çözümü %30 THDI
- CE direktiflerine tam uyumlu,
- Dahili A sınıfı EMC (RFI) filtre,
- IP21 koruma standart, IP55 versiyonları için Müşteri Destek Merkezi'ni arayınız. 444 30 30.
- Sertifikalar: CE, UL, CSA, C-Tick, NOM.

### Altivar 212 için aksesuarlar

Aksesuar	Referans	Ücretsiz
PC'den konfigürasyon yazılımı	PCSoft	Ücretsiz
USB tipi PC programlama kablosu (USB → RJ45)	<a href="#">TCSCMNCAM3M002P</a>	**
LonWorks haberleşme kartları	<a href="#">VW3A21212</a>	198,00
Harici grafik Türkçe kontrol paneli	<a href="#">VW3A1101</a>	228,00
RJ45 dişli / dişli adaptörü	<a href="#">VW3A1105</a>	23,40

B sınıfı EMC filtre seçimi için Müşteri Destek Merkezi'ni arayınız. 444 30 30.

\*\* İşaretili Referansların liste fiyatları için "ATV 320 Aksesuarlar" sayfasına bakınız.

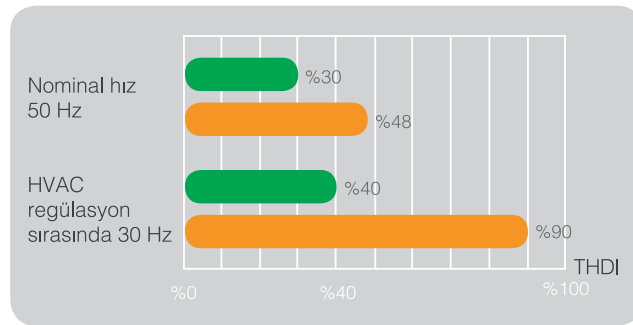

— Altivar 212 C-Less teknolojisi ile (standart ürünlerimiz)

— Diğer standart hız kontrol cihazları

# Altistart Ailesi : 3 - 1200A / 0,37 - 900kW

<b>Kırıcı</b>	• Aşırı tork • Yüksek anma akımı • Fren titreşimi
<b>Kompresör</b>	• Tork kontrollü • Mekanik stresler • Basınç düşüşleri
<b>Pompa</b>	• Koç darbesi • Rotor koruma • Gerilim düşüşleri
<b>Fan</b>	• Atalet • Düşük - / aşırı akım • Gevşek kayış
<b>Konveyör</b>	• Tork • Sarsıntı • Sıkışma

ATS01

ATS22

ATS48

Karakteristik	Basit	Standart	Ağır şartlı
Hızlanma süresi	< 5 sn	< 30 sn	> 30 sn
Saatteki başlatma sayısı	1 - 100	1 - 6	1 - 10

	ATS01	ATS22	ATS48
<b>Besleme gerilimi</b>	110Vac - 480Vac - 1 faz 110Vac - 480Vac - 3 faz 3A - 12A - 1 faz 6A - 32A - 3 faz	230Vac - 440Vac - 3 faz 208Vac - 575Vac - 3 faz 17 - 590A	230Vac - 415Vac - 3 faz 208Vac - 690Vac - 3 faz 17 - 1200A
<b>Kontrol besleme gerilimi</b>	24V AC/DC 110-240Vac	110 - 230Vac	110 - 230Vac
<b>Güç aralığı (kW)</b>	0.37 - 15	4 - 400	4 - 900
<b>Haberleşme</b>	Yok	Dahili Modbus	Dahili Modbus Opsiyonlar : Web-tabanlı Ethernet, FIPIO, Modbus Plus, Devicenet
<b>Yazılım</b>	Yok	SolMove	PowerSuite2, SolMove
<b>Girişler Çıkışlar</b>	3LI / 1LO 1 röle çıkışı	3LI / 1 AI (PTC probe) 2 röle çıkışı	4LI / 2LO / 1AI (PTC probe) / 1AO 3 röle çıkışı
<b>Cihaz arayüzü</b>	Manuel ayarlar & 2 LED'li indikatör	Açıklayıcı 4 durum LED'i (Hazır, Haberleşme, Çalışıyor & Hata) 4 basamaklı 7-segment display	3 basamaklı 7-segment display
<b>Arayüz erişimi</b>	Yok	Entegre veya uzak terminal	Entegre veya uzak terminal
<b>Akim sınırlaması</b>	Yok	%350 ICL	%500 ICL
<b>Kontrollü başlatma kapasitesi</b>	Yok	3,5 In ile 20s (sıcak durum, S4 95%)	4 In ile 25s (sıcak durum, S4 50%)
<b>Motor ön ısıtma</b>	Yok	Yok	Var
<b>Multi motor parametre</b>	Yok	2 farklı motor konfigürasyonu	2 farklı motor konfigürasyonu
<b>Kaskat motor başlatma</b>	Yok	Yok	Birden fazla motoru sıralı başlatma
<b>Korunmalar</b>	Yok	Tüm motor ve yolverici korumaları (faz sırası dahil)	Tüm motor ve yolverici korumaları (faz sırası dahil)
<b>Başlatma-durdurma</b>	Serbest duruş veya rampalı durdurma	Hızlanma ve yavaşlamada gerilim ve tork kontrolü	Benzersiz tork kontrol sistemi ile hızlanma ve yavaşlama

Standart ve ekipmanlardaki değişiklikler nedeniyle, yukarıda bahsedilen özelliklerde Schneider Electric'in değişiklik yapma hakkı mahfuzdur.

# Seçim Kılavuzu

Referans*	In Amp.	Güç kW-1 faz	Güç kW-3 faz	Y (mm)	G (mm)	D (mm)	IP
ATS01N103	3	0.37	1.1	100	22.5	100.4	
ATS01N106	6	0.75	2.2	100	22.5	100.4	
ATS01N109	9	1.1	4	100	22.5	100.4	
ATS01N112	12	1.5	5.5	124	45	130.7	IP20
ATS01N125	25	2.2	7.5	124	45	130.7	IP20
ATS01N206	6	-	2.2	124	45	130.7	IP20
ATS01N209	9	-	4	124	45	130.7	IP20
ATS01N212	12	-	5.5	124	45	130.7	IP20
ATS01N222	22	-	7.5	154	45	130.7	IP00
ATS01N232	32	-	15	154	45	130.7	IP00

Kolay ve becerikli



Basit montaj



Minimum boyut



Kompakt

Dahili by-pass ve akıllı tork kontrol

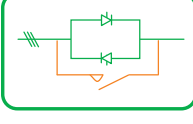

Artan işletme ömrü



Montaj alanından %50 azalma



Zaman ve maliyetten tasarruf

3 faz kontrollü

Yenilikçi tork kontrol sistemi



Patentli tork kontrolü ile maksimum konfor



Tüm uygulamaları için sağlam tasarım

Esnek

\* İlgili uygulamaya için doğru referans seçimi konusunda Schneider Electric kataloglarına başvurunuz.

# Yumuşak Yolvericiler

## Altistart 01

0,37 - 15 kW, Gerilim Kontrollü  
Sade Tasarım, By-pass Kontaklı, Potansiyometreli Kontrol

Life Is On

Schneider  
Electric



ATS01N212QN

Güç (kW) Trifaze 400V	Anma akımı (A)	Güç (kW) Trifaze 230V	Referans	Fiyat (EUR)
--------------------------	-------------------	--------------------------	----------	----------------

### 0.37 - 5.5 kW motorlar için yumuşak yolvericiler

1.1	3	0,37 / 0,55	<a href="#">ATS01N103FT</a>	124,00
2.2	6	0,75 / 1,1	<a href="#">ATS01N106FT</a>	134,00
4	9	1,5	<a href="#">ATS01N109FT</a>	141,00
5.5	12	2,2	<a href="#">ATS01N112FT</a>	159,00
7,5 / 9 / 11	25	3 / 4 / 5,5	<a href="#">ATS01N125FT</a>	212,00

- 1 Faz kontrol (İki faz sürekli gerilim altındadır) Giriş kontaktörü kullanılmamıştır.

### 1.5 - 15 kW motorlar için yumuşak yol verme ve durdurma üniteleri

1.5 / 2.2	6	<a href="#">ATS01N206QN</a>	165,00
4	9	<a href="#">ATS01N209QN</a>	175,00
5,5	12	<a href="#">ATS01N212QN</a>	197,00
7.5 / 11	22	<a href="#">ATS01N222QN</a>	245,00
15	32	<a href="#">ATS01N232QN</a>	308,00

- 2 faz kontrol (Bir faz sürekli gerilim altındadır), Giriş kontaktörü kullanılmamıştır.
- Dahili potansiyometre ile ayarlanabilir gerilim rampası,
- By-pass kontağı.

# Yumuşak Yolvericiler

## Altistart 22

4 - 400 kW, Moment Kontrollü <sup>(1)</sup>

Fonksiyonel Tasarım, AC-1 Kategori By-pass Kontaktörlü, Gelişmiş Dijital Kontrol

Motor anma gücü 400V (kW)	Anma akımı (A)	Motor anma gücü 400V (kW)	Anma akımı (A)	Boyutlar (mm) (G x Y x D)	Referans <sup>(2)</sup>	Fiyat (EUR)
------------------------------	-------------------	------------------------------	-------------------	------------------------------	-------------------------	----------------

Direkt bağlantı	Delta bağlantı <sup>(3)</sup>					
7,5	14,8	11	25	130 x 169 x 265	<a href="#">ATS22D17Q</a>	665,00
15	28,5	22	48	130 x 169 x 265	<a href="#">ATS22D32Q</a>	731,00
22	42	45	70	130 x 169 x 265	<a href="#">ATS22D47Q</a>	777,00
30	57	55	93	145 x 207 x 295	<a href="#">ATS22D62Q</a>	952,00
37	69	55	112	145 x 207 x 295	<a href="#">ATS22D75Q</a>	1.031,00
45	81	75	132	145 x 207 x 295	<a href="#">ATS22D88Q</a>	1.091,00
55	100	90	165	150 x 229 x 356	<a href="#">ATS22C11Q</a>	1.632,00
75	131	110	210	150 x 229 x 356	<a href="#">ATS22C14Q</a>	1.950,00
90	162	132	255	150 x 229 x 356	<a href="#">ATS22C17Q</a>	2.497,00
110	195	160	315	206 x 299 x 425	<a href="#">ATS22C21Q</a>	3.059,00
132	233	220	375	206 x 299 x 425	<a href="#">ATS22C25Q</a>	3.199,00
160	285	250	480	206 x 299 x 425	<a href="#">ATS22C32Q</a>	4.028,00
220	388	315	615	206 x 299 x 425	<a href="#">ATS22C41Q</a>	5.116,00
250	437	355	720	304 x 340 x 455	<a href="#">ATS22C48Q</a>	5.824,00
315	560	400	885	304 x 340 x 455	<a href="#">ATS22C59Q</a>	7.036,00

- Çalışma sıcaklığı: Kayıpsız -10... +40°C aras (50°C'ye kadar kayıplı),
- 3 faz kontrol
- Moment kontrol: ayarlanabilir gerilim veya tork rampası
- Dahili Modbus haberleşme
- 4 dijital giriş, 2 röle çıkışı, 1 analog giriş (PTC girişi olarak konfigüre edilebilir)
- Dahili by-pass kontaktörü
- Standart uygulamalarda class 30'a kadar koruma
- CE direktiflerine tam uyumlu,
- Sertifikalar: IEC/EN 60947-4-2, class A EMC, CE, UL, CSA, C-Tick, GOST, CCC
- Motor delta bağlantı imkanı
- Termal motor koruma

### Aksesuarlar

USB tipi PC programlama kablosu (USB → RJ45)	<a href="#">TCSMCNAM3M002P</a>	**
Uzağa taşınabilir display modülü	<a href="#">VW3G22101</a>	69,00
Uzağa taşınabilir display kablosu (1 m)	<a href="#">VW3A1104R10</a>	**

Modbus bağlantı aksesuarları için "ATV 320 Aksesuarlar" sayfasına bakınız

- <sup>(1)</sup> Motorlarda doğrusal yol vermeyi sağlayan Schneider Electric patentli çözüm. Ayrıntılı bilgi için lütfen 444 30 30 Müşteri Destek Merkezi'ni arayınız.  
<sup>(2)</sup> Belirtilen referanslar fan, pompa, konveyör gibi standart uygulamalara göre seçilmiştir. Kırıcı, karıştırıcı gibi ağır şartlı uygulamalar için bir üst güçte referans seçiniz. Ayrıntılı bilgi için lütfen 444 30 30 Müşteri Destek Merkezi'ni arayınız.  
<sup>(3)</sup> Delta bağlantı ile ilgili daha fazla bilgi için lütfen 444 30 30 Müşteri Destek Merkezi'ni arayınız.  
\*\* İşaretili Referansların liste fiyatları için "ATV320 Aksesuarlar" sayfasına bakınız.



VW3G22101

# Yumuşak Yolvericiler

## Altistart 48

4 - 900 kW, Moment Kontrollü <sup>(1)</sup>

Profesyonel Tasarım, By-pass Kontaklı, Gelişmiş Dijital Kontrol

Life Is On

Schneider  
Electric



ATS48D17Q



WV3G48101

Motor anma gücü 400V (kW)	Anma akımı (A)	Motor anma gücü 400V (kW)	Anma akımı (A)	Boyutlar (mm) (G x Y x D)	Referans <sup>(2)</sup>	Fiyat (EUR)
<b>Direkt bağlantı</b>		<b>Delta bağlantı <sup>(3)</sup></b>				
7,5	17	15	29	160 x 275 x 190	ATS48D17Q	810,00
11	22	18,5	38	160 x 275 x 190	ATS48D22Q	875,00
15	32	22	55	160 x 275 x 190	ATS48D32Q	936,00
18,5	38	30	66	160 x 275 x 190	ATS48D38Q	1.034,00
22	47	45	81	160 x 275 x 190	ATS48D47Q	1.094,00
30	62	55	107	190 x 290 x 235	ATS48D62Q	1.253,00
37	75	55	130	190 x 290 x 235	ATS48D75Q	1.314,00
45	88	75	152	190 x 290 x 235	ATS48D88Q	1.604,00
55	110	90	191	190 x 290 x 235	ATS48C11Q	1.867,00
75	140	110	242	200 x 340 x 265	ATS48C14Q	2.305,00
90	170	132	294	200 x 340 x 265	ATS48C17Q	2.830,00
110	210	160	364	320 x 380 x 265	ATS48C21Q	3.181,00
132	250	220	433	320 x 380 x 265	ATS48C25Q	3.416,00
160	320	250	554	320 x 380 x 265	ATS48C32Q	4.287,00
220	410	315	710	400 x 670 x 300	ATS48C41Q	5.190,00
250	480	355	831	400 x 670 x 300	ATS48C48Q	6.127,00
315	590	400	1022	400 x 670 x 300	ATS48C59Q	7.119,00
355	660	500	1143	400 x 670 x 300	ATS48C66Q	8.109,00
400	790	630	1368	770 x 890 x 315	ATS48C79Q	10.596,00
500	1000	710	1732	770 x 890 x 315	ATS48M10Q	11.621,00
630	1200	-	-	770 x 890 x 315	ATS48M12Q	12.364,00

- Çalışma sıcaklığı: Kayıpsız -10... +40°C arası (60°C'ye kadar kayıplı),
- 3 faz kontrol
- Moment kontrol: ayarlanabilir gerilim veya tork rampası
- Dahili Modbus haberleşme, opsiyonel DeviceNet, Profibus, Ethernet, Fipio
- 4 dijital giriş, 2 röle çıkışı, 1 analog giriş (PTC giriş olarak konfigüre edilebilir), 1 analog çıkış
- Standart uygulamalarda class 10, ağır şartı uygulamalarda class 20 ve 30 koruma
- CE direktiflerine tam uyumlu,
- Sertifikalar: CE, UL, CSA, DNV, C-Tick, GÖST, CCC, NOM 117, SEPRO, TCF, IEC/EN 60947-4-2, class A EMC,
- Motor delta bağlantı imkanı
- Bypass kontaktörü harici olarak eklenmelidir
- Termal motor koruma

### Aksesuarlar

USB tipi PC programlama kablosu (USB → RJ45)	TCSCMCNAM3M002P	**
Uzağa taşınabilir display modülü	WV3G48101	172,00

### Modbus bağlantı aksesuarları

Modbus dağıtım kutusu (opsiyonel) 10 adet RJ45 konektör ve 1 adet vidalı terminal	LU9GC3	*
1 m Modbus seri bağlantı kablosu iki ucu RJ45 konektörlü	WV3A8306R10	***
3 m Modbus seri bağlantı kablosu iki ucu RJ45 konektörlü	WV3A8306R30	***
Modbus T - bağlantı aparatı (entegre 0,3 m kablolu)	WV3A8306TF03	***
Modbus T - bağlantı aparatı (entegre 1 m kablolu)	WV3A8306TF10	***
Hat sonlandırma R= 120 Ohm C = 1 nf	WV3A8306RC	***
Hat sonlandırma R= 150 Ohm	WV3A8306R	***

<sup>(1)</sup> Motorda doğrusal yolvermeyi sağlayan Schneider Electric patentli çözüm. Ayrıntılı bilgi için lütfen 444 30 30 Müşteri Destek Merkezi'ni arayınız.

<sup>(2)</sup> Belirtilen referanslar fan, pompa, konveyör gibi standart uygulamalara göre seçilmiştir. Kırıcı, kanştırıcı gibi ağır şartlı uygulamalar için bir üst güçte referans seçiniz. Ayrıntılı bilgi için lütfen 444 30 30 Müşteri Destek Merkezi'ni arayınız.

<sup>(3)</sup> Delta bağlantı ile ilgili daha fazla bilgi için lütfen 444 30 30 Müşteri Destek Merkezi'ni arayınız.

\* LU9GC3 referanslı ürünün liste fiyatını öğrenmek için 444 30 30 Müşteri Destek Merkezi'ni arayınız.

\*\* Liste fiyatları için "ATV320 Aksesuarlar" sayfasına bakınız.

\*\*\* Liste fiyatları için "ATV12" sayfasına bakınız.



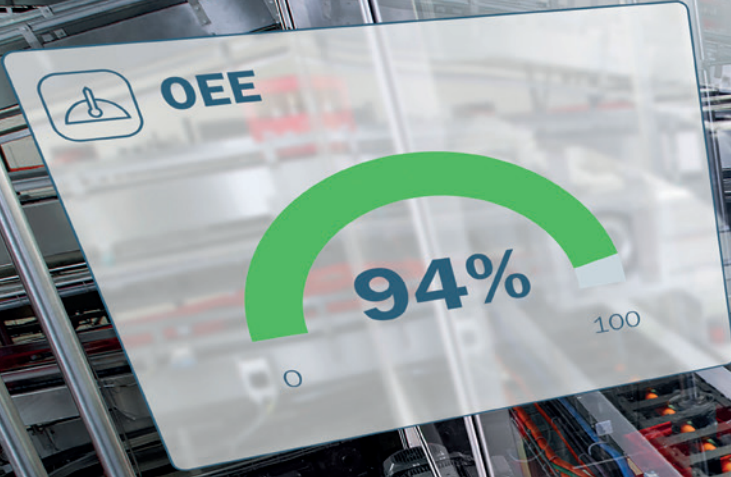

## EcoStruxure™ Machine Advisor

### Makine üreticileri için dijital hizmet platformu

EcoStruxure™ Machine Advisor, makinelere uzaktan erişim sağlayan dijital, bulut tabanlı bir hizmet platformudur. Bu platformla makine üreticileri, dünyanın herhangi bir yerindeki herhangi bir kurulu makine için makine operatörlerine yeni hizmetler sağlayabilir.

- Makine üreticilerinin makinenin kullanım ömrü boyunca tüm verilerini yönetebileceği bulut tabanlı tek bir platform
- Makinelerin geliştirilmesi için işletim verileri
- Dünyanın her yerinden makine performansını izleme avantajı





# Modicon transformatörler ve Doğru akım güç kaynakları

Life Is On

Schneider  
Electric



ABT7ESM•••B



ABL6TS•••B

Tip	Anma gücü (VA)	Referans	Fiyat (TL)
<b>Ekonomik seri</b>			
230 V AC giriş, 24 V AC çıkış	40	<a href="#">ABT7ESM004B</a>	760,00
-20...+40°C çalışma sıcaklığı	63	<a href="#">ABT7ESM006B</a>	872,00
	100	<a href="#">ABT7ESM010B</a>	926,00
	160	<a href="#">ABT7ESM016B</a>	1.269,00
	250	<a href="#">ABT7ESM025B</a>	1.654,00
	320	<a href="#">ABT7ESM032B</a>	1.999,00
	400	<a href="#">ABT7ESM040B</a>	2.260,00
<b>Optimum</b>			
230/400 V AC giriş, 24 V AC çıkış	25	<a href="#">ABL6TS02B</a>	1.008,00
-20...+50°C çalışma sıcaklığı	40	<a href="#">ABL6TS04B</a>	1.094,00
	63	<a href="#">ABL6TS06B</a>	1.185,00
	100	<a href="#">ABL6TS10B</a>	1.269,00
	160	<a href="#">ABL6TS16B</a>	1.596,00
	250	<a href="#">ABL6TS25B</a>	2.085,00
	400	<a href="#">ABL6TS40B</a>	2.977,00
	630	<a href="#">ABL6TS63B</a>	3.877,00
	1000	<a href="#">ABL6TS100B</a>	5.991,00
230-400 V AC giriş/230 V AC çıkış	400	<a href="#">ABL6TS40U</a>	3.250,00
	630	<a href="#">ABL6TS63U</a>	4.160,00
	1000	<a href="#">ABL6TS100U</a>	5.725,00

Not: 12 V, 115 V veya 230 V AC çıkış gerilimleri ve sekonderi çift sargılı modellerimiz için 444 30 30 Müşteri Destek Merkezi'ni arayınız.

## Doğrultuculu filtreli doğru akım güç kaynakları



ABL8FEQ24•••

Tip	Çıkış akımı (A)	Referans	Fiyat (EUR)
<b>Monofaze</b>			
230/400 V AC 1~giriş, 24 V DC çıkış, -20...+60°C çalışma sıcaklığı	2	<a href="#">ABL8FEQ24020</a>	172,00
	4	<a href="#">ABL8FEQ24040</a>	214,00
	6	<a href="#">ABL8FEQ24060</a>	244,00
	10	<a href="#">ABL8FEQ24100</a>	326,00
<b>Trifaze</b>			
400 V AC 3~giriş, 24 V DC çıkış, -20...+55°C çalışma sıcaklığı	10	<a href="#">ABL8TEQ24100</a>	535,00
	20	<a href="#">ABL8TEQ24200</a>	683,00
	30	<a href="#">ABL8TEQ24300</a>	955,00

Tip	Çıkış voltajı (VDC)	Çıkış akımı (A)	Referans	Fiyat (EUR)
-----	---------------------	-----------------	----------	-------------

### Modüler seri

100...240 V AC 1~giriş, -25...+70°C çalışma sıcaklığı	5	3,6	<a href="#">ABLM1A05036</a>	91,00
Direkt Montaj ya DIN Rayı Montajı	12	1	<a href="#">ABLM1A12010</a>	59,00
	12	2,1	<a href="#">ABLM1A12021</a>	80,30
	12	4,2	<a href="#">ABLM1A12042</a>	107,00
	24	0,4	<a href="#">ABLM1A24004</a>	48,20
	24	0,6	<a href="#">ABLM1A24006</a>	65,00
	24	1,2	<a href="#">ABLM1A24012</a>	77,10
	24	2,5	<a href="#">ABLM1A24025</a>	104,00



ABLM1A24012

### Optimum seri

100...240 V AC 1~giriş veya 140...340V DC, -20...+70°C çalışma sıcaklığı	12	6,2	<a href="#">ABLS1A12062</a>	134,00
DIN Rayı Montajı	12	10	<a href="#">ABLS1A12100</a>	156,00
	24	2,1	<a href="#">ABLS1A24021</a>	107,00
	24	3,1	<a href="#">ABLS1A24031</a>	124,00
	24	5	<a href="#">ABLS1A24050</a>	150,00
	24	10	<a href="#">ABLS1A24100</a>	214,00
	24	20	<a href="#">ABLS1A24200</a>	354,00
	48	2,5	<a href="#">ABLS1A48025</a>	156,00



ABLS1A24200

### Universal seri

#### Monofaze

100...120V AC veya 200...500V AC 1~giriş, 24 V DC çıkış, -25...+50°C çalışma sıcaklığı,	24	3	<a href="#">ABL8RPS24030</a>	189,00
DIN Rayı Montajı	24	5	<a href="#">ABL8RPS24050</a>	204,00
	24	10	<a href="#">ABL8RPS24100</a>	317,00
	24	20	<a href="#">ABL8RPM24200*</a>	430,00



ABL8RPS24100

#### Trifaze

380...500 V AC 3~giriş, 24 V DC çıkış, -25...+50°C çalışma sıcaklığı,	24	20	<a href="#">ABL8WPS24200</a>	404,00
DIN Rayı Montajı	24	40	<a href="#">ABL8WPS24400</a>	530,00

### Universal seri aksesuarları

100 msn'ye kadar kısa kesintiler için - 40 amper	<a href="#">ABL8BUF24400</a>	329,00
Uzun şebeke kesintileri için - 20 amper	<a href="#">ABL8BBU24200</a>	357,00
Uzun şebeke kesintileri için - 40 amper	<a href="#">ABL8BBU24400</a>	480,00
Akü, 3,2 amper /saat	<a href="#">ABL8BPK24A03</a>	279,00
Yedekli çalışma modülü	<a href="#">ABL8RED24400</a>	178,00



ABL8BBU24400

\* ABL8RPM24200 için giriş gerilim seviyesi 100...120 V AC veya 200...240 V AC'dir.

Tip	Çalışma gerilimi	Referans	Fiyat (TL)	Minimum sip. adedi
-----	------------------	----------	------------	--------------------

## Arabirim Röleleri (RSB)

### 1 kutuplu enversör kontak, 12A termik akım (5 röle bacağı)

	24 V DC	<a href="#">RSB1A120BD</a>	54,10	10
	24 V AC	<a href="#">RSB1A120B7</a>	76,50	10
	230 V AC	<a href="#">RSB1A120P7</a>	111,00	10

### 1 kutuplu enversör kontak, 16 A termik akım (8 röle bacağı)

	12 V DC	<a href="#">RSB1A160JD</a>	57,10	10
	24 V DC	<a href="#">RSB1A160BD</a>	57,10	10
	24 V AC	<a href="#">RSB1A160B7</a>	81,80	10
	230 V AC	<a href="#">RSB1A160P7</a>	118,90	10

### 2 kutuplu enversör kontak, 8 A termik akım (8 röle bacağı)

	12 V DC	<a href="#">RSB2A080JD</a>	63,40	10
	24 V DC	<a href="#">RSB2A080BD</a>	63,40	10
	24 V AC	<a href="#">RSB2A080B7</a>	98,70	10
	230 V AC	<a href="#">RSB2A080P7</a>	123,80	10

## Arabirim Röleleri (RXG)

### 1 kutuplu enversör kontak, 10A termik akım

LED'li, test butonlu

	24 V AC	<a href="#">RXG12B7</a>	186,60	10
	24 V DC	<a href="#">RXG12BD</a>	156,00	10
	230 V AC	<a href="#">RXG12P7</a>	186,60	10

LED'siz, test butonsuz

	24 V DC	<a href="#">RXG15BD</a>	132,30	10
	230 V AC	<a href="#">RXG15P7</a>	156,00	10

### 2 kutuplu enversör kontak, 5A termik akım

LED'li, test butonlu

	24 V AC	<a href="#">RXG22B7</a>	192,90	10
	24 V DC	<a href="#">RXG22BD</a>	168,40	10
	230 V AC	<a href="#">RXG22P7</a>	192,90	10

LED'siz, test butonsuz

	24 V AC	<a href="#">RXG25B7</a>	170,70	10
	24 V DC	<a href="#">RXG25BD</a>	144,10	10
	230 V AC	<a href="#">RXG25P7</a>	170,70	10

## Minyatür Röleler (RXM)

### 2 kutuplu enversör kontak, 12A termik akım

	24 V DC	<a href="#">RXM2AB1BD</a>	117,30	10
	24 V AC	<a href="#">RXM2AB1B7</a>	121,70	10
	230 V AC	<a href="#">RXM2AB1P7</a>	130,90	10

### 3 kutuplu enversör kontak, 10A termik akım

	24 V DC	<a href="#">RXM3AB1BD</a>	129,40	10
	24 V AC	<a href="#">RXM3AB1B7</a>	135,30	10
	230 V AC	<a href="#">RXM3AB1P7</a>	139,50	10
	110 V DC	<a href="#">RXM3AB1FD</a>	191,10	10

### 4 kutuplu enversör kontak, 6A termik akım

	24 V DC	<a href="#">RXM4AB1BD</a>	133,70	10
	24 V AC	<a href="#">RXM4AB1B7</a>	137,40	10
	230 V AC	<a href="#">RXM4AB1P7</a>	146,20	10
LED'li	24 V DC	<a href="#">RXM4AB2BD</a>	181,50	10
	48 V AC	<a href="#">RXM4AB1E7</a>	195,70	10
	120 V AC	<a href="#">RXM4AB1F7</a>	195,70	10
	110 V DC	<a href="#">RXM4AB1FD</a>	195,70	10

LED'li, yassı pin girişli ve farklı gerilim seviyelerindeki (12, 24, 48, 60, 110, 125, 220 V DC & 24, 48, 120, 230 V AC) alternatifler için 444 30 30 Müşteri Destek Merkezi'ni arayınız.



RSB



RXG12B7



RXM4AB



RXM\*LB

Tip	Çalışma gerilimi	Referans	Fiyat (TL)	Minimum sip. adedi
-----	------------------	----------	------------	--------------------

## Minyatür Röleler (RXM) L Serisi

### 2 kutuplu enversör kontak, 5A termik akım

	24 V DC	<a href="#">RXM2LB1BD</a>	98,00	10
	24 V AC	<a href="#">RXM2LB1B7</a>	98,00	10
	230 V AC	<a href="#">RXM2LB1P7</a>	98,00	10
LED'li	24 V DC	<a href="#">RXM2LB2BD</a>	103,60	10
	24 V AC	<a href="#">RXM2LB2B7</a>	103,60	10
	230 V AC	<a href="#">RXM2LB2P7</a>	103,60	10

### 4 kutuplu enversör kontak, 3A termik akım

	24 V DC	<a href="#">RXM4LB1BD</a>	112,40	10
	24 V AC	<a href="#">RXM4LB1B7</a>	112,40	10
	230 V AC	<a href="#">RXM4LB1P7</a>	112,40	10
LED'li	24 V DC	<a href="#">RXM4LB2BD</a>	119,00	10
	24 V AC	<a href="#">RXM4LB2B7</a>	119,00	10
	230 V AC	<a href="#">RXM4LB2P7</a>	119,00	10

Tip	Çalışma gerilimi	Referans	Fiyat (TL)	Minimum sip. adedi
-----	------------------	----------	------------	--------------------

## Üniversal Röleler (RUM)

### 2 kutuplu enversör kontak, 10A termik akım, silindirik pin girişi

	24 V DC	<a href="#">RUMC21BD</a>	215,10	10
	24 V AC	<a href="#">RUMC21B7</a>	218,30	10
	230 V AC	<a href="#">RUMC21P7</a>	233,10	10

### 3 kutuplu enversör kontak, 10A termik akım, silindirik pin girişi

	24 V DC	<a href="#">RUMC31BD</a>	228,60	10
	24 V AC	<a href="#">RUMC31B7</a>	235,80	10
	230 V AC	<a href="#">RUMC31P7</a>	255,00	10
	48 V DC	<a href="#">RUMC31ED</a>	343,00	10

## Güç rölesi (RPM)

### 1 kutuplu enversör kontak, 15A termik akım

	24 V DC	<a href="#">RPM11BD</a>	139,20	10
	24 V AC	<a href="#">RPM11B7</a>	146,20	10
	230 V AC	<a href="#">RPM11P7</a>	150,50	10

### 2 kutuplu enversör kontak, 15A termik akım

	24 V DC	<a href="#">RPM21BD</a>	179,80	10
	24 V AC	<a href="#">RPM21B7</a>	184,00	10
	230 V AC	<a href="#">RPM21P7</a>	192,50	10

## Slim röleler (RSL)

### 1 K/A kontak, 6A termik akım dahili LED ve koruma devreli

	12 V AC/DC	<a href="#">RSL1PVJU</a>	272,00	10
	24 V AC/DC	<a href="#">RSL1PVBU</a>	284,00	10
	115 V AC/DC	<a href="#">RSL1PVFU</a>	349,00	10
	230 V AC/DC	<a href="#">RSL1PVPU</a>	349,00	10



RPM••••



RSL1PV•U





RXM soket



RUM soket

Tanım	Referans	Fiyat (TL)	Minimum sip. adedi
<b>Soketler</b>			
RSB röle soketi 8 bacaklı	<a href="#">RSZE1S48M</a>	95,10	10
RSB röle soketi 5 bacaklı	<a href="#">RSZE1S35M</a>	95,10	10
<b>YENİ</b> RSB röle soketi - hızlı bağlantı - 5 bacaklı	<a href="#">RSZE05P</a>	108,20	10
<b>YENİ</b> RSB röle soketi - hızlı bağlantı - 8 bacaklı	<a href="#">RSZE08P</a>	112,00	10
RXM 2 ve 4 kutup röle soketi	<a href="#">RXZE2M114M</a>	95,10	10
RXM 3 kutup röle soketi	<a href="#">RXZE2S111M</a>	95,10	10
RXM L Serisi 2 kutuplu röle soketi	<a href="#">RXZE1M2C</a>	45,90	10
RXM L Serisi 4 kutuplu röle soketi	<a href="#">RXZE1M4C</a>	72,30	10
RUM 2 kutuplu röle soketi 8 pin	<a href="#">RUZC2M</a>	95,10	10
RUM 3 kutuplu röle soketi 11 pin	<a href="#">RUZC3M</a>	95,10	10
RPM 1 kutup röle soketi	<a href="#">RPZF1</a>	95,10	10
RPM 2 kutup röle soketi	<a href="#">RPZF2</a>	95,10	10
RXG 1 kutup röle soketi	<a href="#">RGZE1S35M</a>	76,30	10
RXG 2 kutup röle soketi	<a href="#">RGZE1S48M</a>	85,10	10
<b>YENİ</b> RXG röle soketi - hızlı bağlantı - 5 bacaklı	<a href="#">RGZE05P</a>	95,10	10
<b>YENİ</b> RXG röle soketi - hızlı bağlantı - 8 bacaklı	<a href="#">RGZE08P</a>	106,40	10
<b>Aksesuarlar</b>			
RPM 1 kutup röle soketi metal kelepçe	<a href="#">RPZR235</a>	21,20	20
RPM (RPZF1 & RPZF2) ve RXM soket diyet 6...250 VDC	<a href="#">RXM040W</a>	39,20	20
RUM metal kelepçe	<a href="#">RUZC200</a>	21,20	10
RXM metal kelepçe	<a href="#">RXZ400</a>	14,00	10
RXM plastik kelepçe	<a href="#">RXZR335</a>	13,20	10
RSB plastik kelepçe	<a href="#">RSZR215</a>	13,20	10
RSB ve RSL diyet + led 6...24 VDC	<a href="#">RZM031RB</a>	62,70	10
RSB varistor + led 110...230VAC	<a href="#">RZM021FP</a>	95,10	10
RXM varistor 110...240VAC	<a href="#">RXM021FP</a>	53,40	10
RSB röle soketleri için boş etiket	<a href="#">RSZL300</a>	7,20	10
RXM röle soketleri için boş etiket	<a href="#">RXZL420</a>	7,20	10

Led'li, yassı pin girişli ve farklı gerilim seviyelerindeki (12, 24, 48, 60, 110, 125, 220 V DC & 24, 48, 120, 230 V AC) alternatifler için Müşteri Destek Merkezi'ni arayınız. 444 30 30.

## Harmony Solid State Röleler

Kontrol gerilimi	Çıkış gerilimi	Çıkış akımı (A)	Referans	Fiyat (TL)
------------------	----------------	-----------------	----------	------------

### Pano montajlı solid state röleler

LED'li, parmak koruma fonksiyonlu, sıfır gerilimde anahtarlama

3...32 VDC	24...300 VAC	25	<a href="#">SSP1A125BDT</a>	944,00
3...32 VDC	24...300 VAC	50	<a href="#">SSP1A150BDT</a>	1.007,00
4...32 VDC	48...660 VAC	75	<a href="#">SSP1A475BDT</a>	1.232,00
90...280 VAC	24...300 VAC	25	<a href="#">SSP1A125M7T</a>	1.047,00
90...280 VAC	24...300 VAC	50	<a href="#">SSP1A150M7T</a>	1.222,00
90...280 VAC	48...660 VAC	75	<a href="#">SSP1A475M7T</a>	1.348,00

### Ray montajlı solid state röleler

LED'li, parmak koruma fonksiyonlu, sıfır gerilimde anahtarlama

4...32 VDC	24...280 VAC	12	<a href="#">SSM1A112BD</a>	1.047,00
<b>YENİ</b> 4...32 VDC	48...600 VAC	20	<a href="#">SSD1A320BDC1</a>	1.619,00
<b>YENİ</b> 4...32 VDC	48...600 VAC	35	<a href="#">SSD1A335BDC1</a>	1.925,00
200...265 VAC	24...280 VAC	12	<a href="#">SSM1A112P7</a>	1.161,00
<b>YENİ</b> 90...280 VAC	48...600 VAC	20	<a href="#">SSD1A320M7C1</a>	1.925,00
<b>YENİ</b> 90...280 VAC	48...600 VAC	35	<a href="#">SSD1A335M7C1</a>	2.071,00



SSP1A125BDT



SSM1A112BD

Tip	Besleme	Zaman aralığı	Çıkış	Çıkış akımı (A)	Referans	Fiyat (TL)
-----	---------	---------------	-------	-----------------	----------	------------

## RE17 ray montajlı 17,5 mm genişliğinde LED'siz zaman röleleri



RE17 zaman rölesi

Bıramada gecikme	24...240 V AC	1 sn - 100 s	1 solid state	0,7	<a href="#">RE17LCBM</a>	917,00
Çekmede gecikme	24...240 V AC/DC	1 sn - 100 s	1 solid state	0,7	<a href="#">RE17LAMW</a>	917,00
Çekmede gecikme	24V DC, 24...240V AC	1 sn - 100 s	1K/A röle	8	<a href="#">RE17RAMU</a>	742,00
Çok fonksiyonlu <sup>(1)</sup>	24V DC, 24...240V AC	1 sn - 10 s	1K/A röle	8	<a href="#">RE17RMEMU</a>	949,00
Çok fonksiyonlu <sup>(2)</sup>	24V DC, 24...240V AC	1 sn - 100 s	1K/A röle	8	<a href="#">RE17RMMU</a>	1.075,00

<sup>(1)</sup> Çekmede gecikme, bıramada gecikme, ilk enerjilendirmede darbe fonksiyonu, kontrol komutuyla darbe fonksiyonu, kare dalga flaşör.

<sup>(2)</sup> (1)'deki tüm fonksiyonlara ek olarak çekmede ve bıramada darbe fonksiyonu.

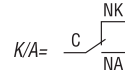

RE22R1QCMU

## RE22 22,5 mm genişliğinde LED'li zaman röleleri

Yıldız / Üçgen <sup>(3)</sup>	24V DC, 24...240V AC	0,05 sn...300 sn	1K/A röle	8	<a href="#">RE22-R1QCMU</a>	956,00
Çok fonksiyonlu <sup>(5)</sup>	24...240V AC/DC	0,05 sn...300 s	1K/A röle	8	<a href="#">RE22-R1MYMR</a>	1.413,00
On/Off süresi ayarlanabilir flaşör	24...240 V AC/DC	0,05 sn...300 s	1K/A röle	8	<a href="#">RE22-R1MLMR</a>	1.413,00

## RE48 pano montajlı 48x48 mm LED'li zaman röleleri

24... 240 V AC / DC besleme	Pin					
Çok fonksiyonlu <sup>(4)</sup>	8	0,02 sn - 300 s	2 K/A röle	5	<a href="#">RE48AMH13MW</a>	1.731,00
Çok fonksiyonlu <sup>(5)</sup>	11	0,02 sn - 300 s	2 K/A röle	5	<a href="#">RE48AML12MW</a>	1.731,00
Çekmede gecikme	8	0,02 sn - 300 s	2 K/A röle	5	<a href="#">RE48ATM12MW</a>	1.731,00
On/Off süresi ayarlanabilir flaşör	11	0,02 sn - 300 s	2 K/A röle	5	<a href="#">RE48ACV12MW</a>	2.018,00
Soket	11				<a href="#">RE48ASOC11AR</a>	317,00
Soket	8				<a href="#">RUZC2M</a>	95,10

<sup>(3)</sup> Minimum 10'lu paket olarak sipariş edilir.

<sup>(4)</sup> Çekmede gecikme ve darbe fonksiyonu.

<sup>(5)</sup> Çekme gecikme, bıramada gecikme, darbe fonksiyonu ve kare dalga flaşör.



RE48 zaman rölesi

# Harmony Ölçü ve Kontrol Röleleri

RM17, 17 mm genişlik

RM22, 22.5mm genişlik

RM35, 35 mm genişlik

Life Is On

Schneider  
Electric



RM35TF30



RM17JC00MW



RM22TG20

Tip	Gecikme (sn)	Çıkış kontağı	Referans	Fiyat (TL)
Faz kaybı - faz sırası (faz koruma rölesi)	-	1 K/A	<a href="#">RM17TG00</a>	1.546,00
Faz kaybı - faz sırası (faz koruma rölesi)	-	2 K/A	<a href="#">RM17TG20</a>	1.635,00
Faz kaybı - faz sırası - faz dengesi	0,1... 10s	1 K/A	<a href="#">RM17TA00</a>	2.013,00
Faz kaybı - faz sırası (faz koruma rölesi)	-	2 K/A	<a href="#">RM22TG20</a>	956,00
Faz kaybı - faz sırası - Aşırı / Düşük gerilim	0,1...30 s	2 K/A	<a href="#">RM22TR33</a>	1.175,00
Aşırı veya düşük gerilim 1...100 V	0,1...30 s	2 K/A	<a href="#">RM22UA32MR</a>	1.560,00
Aşırı veya düşük gerilim 15...500 V	0,1...30 s	2 K/A	<a href="#">RM22UA33MR</a>	1.560,00
Dolu veya boş (sıvı seviye rölesi)	0,1...30 s	2 K/A	<a href="#">RM22LA32MR</a>	1.533,00
Faz kaybı - faz sırası - PTC ile koruma	-	2 K/A	<a href="#">RM35TM50MW</a>	2.279,00
Faz kaybı - faz sırası - faz dengesi - Aşırı / Düşük gerilim	0,1... 10s	2 K/A	<a href="#">RM35TF30</a>	3.033,00
Aşırı veya düşük gerilim 0,05..5 V	0,3... 30s	2 K/A	<a href="#">RM35UA11MW</a>	2.604,00
Aşırı veya düşük gerilim 1...100 V	0,3... 30s	2 K/A	<a href="#">RM35UA12MW</a>	2.604,00
Aşırı veya düşük gerilim 15...600 V	0,3... 30s	2 K/A	<a href="#">RM35UA13MW</a>	2.604,00
Aşırı akım entegre toroid ile 2...20 A	-	1 K/A	<a href="#">RM17JC00MW</a>	2.604,00
Aşırı veya düşük akım 0,3..1,5 A 1..5 A 3..15 A	0,3... 30s	2 K/A	<a href="#">RM35JA32MW</a>	2.881,00
Aşırı ve düşük frekans	0,1... 10s	2 K/A	<a href="#">RM35HZ21FM</a>	1.824,00
Dolu veya boş (sıvı seviye rölesi)	0,1... 5s	2 K/A	<a href="#">RM35LM33MW</a>	1.579,00
Sıvı seviye probu (iletken sıvı seviye kontrolü için)			<a href="#">LA9RM201</a>	1.217,00
Aşırı veya düşük hız	0,6... 60s	1 K/A	<a href="#">RM35S0MW</a>	1.838,00
Düşük ve yüksek sıcaklık - faz kaybı - faz sırası (asansör)	1... 10s	2 K/A	<a href="#">RM35ATW5MW</a>	2.086,00
Aşırı ve düşük akım - faz kaybı - faz sırası (pompa)	0,1... 10s	1 K/A	<a href="#">RM35BA10</a>	2.086,00

## Tesisinizi Cebinize Sığdırıyoruz!

### Vijeo Design'Air

Tesisinizi dünyanın her yerinden akıllı cep telefonu ve tablet üzerinden izleyip kontrol edebilirsiniz.

#### Her yerden ve çok kolay;

Aynı kablosuz ağda veya GSM ağında bulunan, Ethernetli bir Magelis operatör paneli ve Vijeo Design'Air yazılımı yüklü cep telefonunuz, dünyanın her yerinden tesisinize erişim (izleme ve kontrol) için yeterlidir.

#### App Store & Google Play;

Vijeo Design'Air yazılımını, IOS tabanlı cihazlar için AppStore'dan, Android tabanlı cihazlar için ise GooglePlay'den kolayca indirebilirsiniz..

#### Mobilite;

Ofiste çalışan teknik personel sistemi uzaktan izleyebilir, toplantı esnasında sistemle ilgili sunum yapabilir, fuar alanında uygulamanızı veya tesisinizi göstermek isterseniz Vijeo Design'Air size çözüm olur.



Tip	Dönüştürülebilir <sup>(1)</sup> giriş	Gerçek zaman saati	Referans	Fiyat (TL)
-----	--	-----------------------	----------	---------------

## Kompakt, genişleyemez

### 12 V DC besleme gerilimi

8 giriş / 4 çıkış, röle	4	Var	<a href="#">SR2B121JD</a>	3.446,00
12 giriş / 8 çıkış, röle	6	Var	<a href="#">SR2B201JD</a>	4.494,00

### 24 V DC besleme gerilimi

6 giriş / 4 çıkış, röle <sup>(2)</sup>	0	Yok	<a href="#">SR2A101BD</a>	3.318,00
8 giriş / 4 çıkış, röle	4	Var	<a href="#">SR2B121BD</a>	3.397,00
12 giriş / 8 çıkış, röle <sup>(2)</sup>	2	Yok	<a href="#">SR2A201BD</a>	4.368,00
12 giriş / 8 çıkış, röle	6	Var	<a href="#">SR2B201BD</a>	5.049,00

### 24 V AC besleme gerilimi

8 giriş / 4 çıkış, röle	0	Var	<a href="#">SR2B121B</a>	3.611,00
12 giriş / 8 çıkış, röle	0	Var	<a href="#">SR2B201B</a>	4.713,00

### 100...240 V AC besleme gerilimi

6 giriş / 4 çıkış, röle <sup>(2)</sup>	0	Yok	<a href="#">SR2A101FU</a>	3.397,00
8 giriş / 4 çıkış, röle	0	Var	<a href="#">SR2B121FU</a>	3.486,00
12 giriş / 8 çıkış, röle <sup>(2)</sup>	0	Yok	<a href="#">SR2A201FU</a>	4.465,00
12 giriş / 8 çıkış, röle	0	Var	<a href="#">SR2B201FU</a>	5.086,00

## Modüler, genişleyebilir

### 24 V DC besleme gerilimi

6 giriş / 4 çıkış, röle	4	Var	<a href="#">SR3B101BD</a>	3.782,00
6 giriş / 4 çıkış, transistör	4	Var	<a href="#">SR3B102BD</a>	3.611,00
16 giriş / 10 çıkış, röle	6	Var	<a href="#">SR3B261BD</a>	5.382,00
16 giriş / 10 çıkış, transistör	6	Var	<a href="#">SR3B262BD</a>	5.305,00

### 100...240 V AC besleme gerilimi

6 giriş / 4 çıkış, röle	0	Var	<a href="#">SR3B101FU</a>	3.952,00
16 giriş / 10 çıkış, röle	0	Var	<a href="#">SR3B261FU</a>	5.509,00

## G/Ç genişletme modülleri

### 24 V DC genişletme modülleri (SR3B...BD serisi için)

2 analog giriş / 2 analog çıkış ► 1. giriş 0-10V / 0-20 mA, 2. giriş 0-10V / 0-20 mA veya PT100), Çıktılar 0-10V			<a href="#">SR3XT43BD</a>	3.819,00
4 giriş / 2 çıkış, röle			<a href="#">SR3XT61BD</a>	1.414,00
6 giriş / 4 çıkış, röle			<a href="#">SR3XT101BD</a>	1.710,00
8 giriş / 6 çıkış, röle			<a href="#">SR3XT141BD</a>	1.873,00

### 100...240 V AC genişletme modülleri (SR3B...FU serisi için)

4 giriş / 2 çıkış, röle			<a href="#">SR3XT61FU</a>	1.414,00
6 giriş / 4 çıkış, röle			<a href="#">SR3XT101FU</a>	1.710,00
8 giriş / 6 çıkış, röle			<a href="#">SR3XT141FU</a>	1.873,00

## Haberleşme modülleri

Modbus haberleşme modülü (Modbus slave) <sup>(3)</sup>			<a href="#">SR3MBU01BD</a>	2.590,00
Modem ara haberleşme modülü			<a href="#">SR2COM01</a>	3.856,00

## Aksesuarlar

EEPROM yedekleme kartı			<a href="#">SR2MEM02</a>	606,00
USB programlama kablosu			<a href="#">SR2USB01</a>	2.550,00

<sup>(1)</sup> Dijital girişlerden kaç tanesinin analog olarak atanabileceğini gösterir.

<sup>(2)</sup> Bu modellerde sadece LADDER dilinde programlama yapılabilir.

<sup>(3)</sup> SR3, Zelio Lojik serisi ile birlikte kullanılabilir.



SR2B121...



SR2A201...



SR3B101...



SR3B261BD + SR3XT141BD

TeSys  
#1  
worldwide

## TeSys Island ile Yük Yönetiminde Dijital Çağ Sizi Bekliyor

TeSys Island'ın dijital özellikleri sayesinde tasarım aşamasından kurulum ve devreye almaya, işletmeden servise kadar tüm **makina yaşam döngüsü** boyunca benzersiz bir deneyim sunuyoruz.



- Online ürün seçici ile hızlı ve hatasız ürün seçimi
- Standart çözümlere kıyasla 6 kat daha az stok



- Fonksiyon odaklı Avatar teknolojisi ile hızlı kurulum
- Tek bir noktadan haberleşme bağlantısı ile kablolamadan avantaj



- Önleyici bakım fonksiyonu
- Hızlı yeniden başlatma
- Ön alarm sistemleri
- Uzaktan açma/kapama



TeSys Island hakkında daha detaylı bilgi almak ve ürün seçiciyi keşfetmek için web sitemizi ziyaret edebilirsiniz.

Life Is On

Schneider  
Electric

YENİ



TPRBCEIP



TPRAN2X1



TPRST0\*\*



TPRSS0\*\*

	Referans	Fiyat (EUR)		
<b>Haberleşme modülleri</b>				
EtherNet IP / Modbus TCP	<a href="#">TPRBCEIP</a>	****		
Profibus DP	<a href="#">TPRBCEPF</a>	****		
Profinet	<a href="#">TPRBCEPN</a>	****		
<b>Giriş çıkış modülleri</b>				
Dijital I/O	4 giriş 2 çıkış <a href="#">TPRDG4X2</a>	****		
Analog I/O	2 giriş 1 çıkış <a href="#">TPRAN2X1</a>	****		
<b>Standart yolvericiler</b>				
	<b>Anma akımı (A) =&lt; 440V AC3</b>	<b>Termik akım aralığı (A)</b>	<b>Maksimum güç (kW)</b>	
	9 A	0.18 - 9 A	4 kW	<a href="#">TPRST009</a> ****
	25 A	0.5 - 25 A	11 kW	<a href="#">TPRST025</a> ****
	38 A	0.76 - 38 A	18,5 kW	<a href="#">TPRST038</a> ****
	65 A	3.35 - 65 A	30 kW	<a href="#">TPRST065</a> ****
	66 A	4 - 80 A	37 kW	<a href="#">TPRST080</a> ****
<b>Emniyet yolvericiler (SIL)</b>				
	<b>Anma akımı (A) =&lt; 440V AC3</b>	<b>Termik akım aralığı (A)</b>	<b>Maksimum güç (kW)</b>	
	9 A	0.18 - 9 A	4 kW	<a href="#">TPRSS009</a> ****
	25 A	0.5 - 25 A	11 kW	<a href="#">TPRSS025</a> ****
	38 A	0.76 - 38 A	18,5 kW	<a href="#">TPRSS038</a> ****
	65 A	3.35 - 65 A	30 kW	<a href="#">TPRSS065</a> ****
	66 A	4 - 80 A	37 kW	<a href="#">TPRSS080</a> ****
<b>Güç arayüz modülleri</b>				
	<b>Anma akımı (A) =&lt; 440V AC3</b>	<b>Termik akım aralığı (A)</b>	<b>Maksimum güç (kW)</b>	
	9 A	0.18 - 9 A	4 kW	<a href="#">TPRPM009</a> ****
	38 A	0.76 - 38 A	18,5 kW	<a href="#">TPRPM038</a> ****
	80 A	4 - 80 A	37 kW	<a href="#">TPRPM080</a> ****
<b>Sistem arayüz modülleri</b>				
Voltaj arayüz modülü <sup>(1)</sup>	<a href="#">TPRVM001</a>	****		
SIL arayüz modülü <sup>(2)</sup>	<a href="#">TPRSM001</a>	****		

<sup>(1)</sup> Enerji izleme ve görüntüleme amacı ile kullanılmaktadır.

<sup>(2)</sup> Emniyet yolvericilerinden sonra kullanılması gereken arayüz modülüdür.

\*TeSys Island haberleşme modülü üzerinden 24V DC güç beslemesi ile çalışmaktadır.

\*\*TeSys Island termik korumaya sahiptir, manyetik koruma için GV2 ve GV3 serisi motor şalterlerinden seçim yapılmalıdır.

\*\*\*Ürün seçimi ve TeSys Island ile uyumlu aksesuar listesi için web sitemizde bulunan online ürün seçiciyi kullanabilirsiniz.

\*\*\*\*Ürünlerin liste fiyatını öğrenmek için 444 30 30 Müşteri Destek Merkezi'ni arayınız.

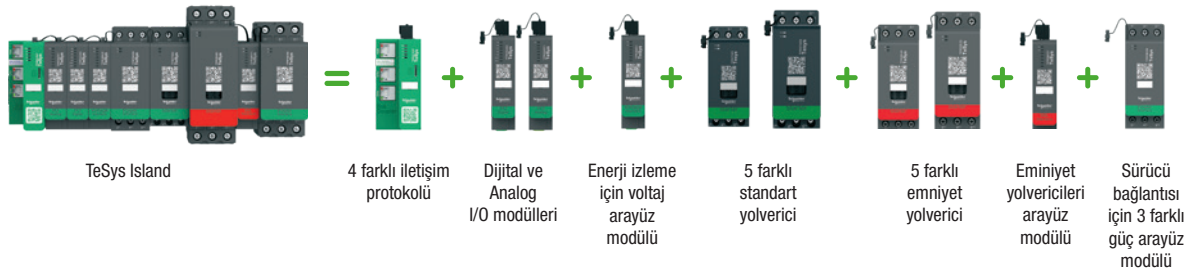

# Endüstriyel Makinalar için Kontrolörler M221, M241, M262 ve PacDrive Ailesi

Uygulama	Tip
	Özellik

Kontrolör Ailesi		
Kompakt mimariler için	Performans gerektiren uygulamalar için	



Performans
Hafıza
Güç Kaynağı

0.2 µs/inst	22 ns/inst	
640 KB RAM, 2 MB Flash	64 MB RAM, 128 MB Flash	
24 V $\overline{\text{DC}}$ or 100...240 V $\sim$	24 V $\overline{\text{DC}}$ or 100...240 V $\sim$	

Haberleşme protokolleri	Dahili
	Opsiyonel
Dahili G/Ç	Girişler
	Çıkışlar
Senkron eksen	

<ul style="list-style-type: none"> <li>■ EtherNet/IP</li> <li>■ RS 232/RS 485 serial link</li> <li>■ USB mini-B programlama portu</li> </ul>	<ul style="list-style-type: none"> <li>■ Ethernet</li> <li>■ CANopen (master) and SAE J1939</li> <li>■ 2 serial links</li> <li>■ USB mini-B programlama portu</li> </ul>	
<ul style="list-style-type: none"> <li>■ 1 seri haberleşme</li> </ul>	<ul style="list-style-type: none"> <li>■ Ethernet</li> <li>■ Profibus DP</li> </ul>	
40'a kadar lojik giriş 2'ye kadar analog giriş	24'e kadar lojik giriş	
16'ya kadar röle çıkış 16'ya kadar transistör çıkış	16'ya kadar transistör çıkış	
–	–	

Programlama Yazılımı
----------------------

EcoStruxure Machine Expert-Basic (1)	EcoStruxure Machine Expert (2)	
--------------------------------------	--------------------------------	--

Uyumlu genişletme G/Ç Modülleri
<ul style="list-style-type: none"> <li>● Lokal G/Ç</li> <li>● Uzak G/Ç</li> <li>● Uzak G/Ç (Ethernet)</li> <li>● Uzak G/Ç (CanOpen)</li> <li>● Uzak G/Ç (Sercos)</li> <li>● Güvenlik G/Ç</li> </ul>

<ul style="list-style-type: none"> <li>● Modicon TM3</li> <li>● Modicon TM3</li> <li>● Modicon TM3</li> </ul>	<ul style="list-style-type: none"> <li>● Modicon TM3</li> <li>● Modicon TM3</li> <li>● Modicon TM3</li> <li>● Modicon TM5</li> </ul>	
–	–	
–	–	
⚠ Modicon TM3	⚠ Modicon TM3	

Kontrolör Ailesi
------------------

Modicon M221/M221 Book	Modicon M241	
------------------------	--------------	--



<sup>(1)</sup> Eski adı SoMachine Basic

<sup>(2)</sup> Eski adı SoMachine. Machine Expert yazılımı ile SoMachine ve SoMachine Motion platformları birleşti.



# Endüstriyel Makinalar için Kontrolörler

## M221, M241, M262 ve PacDrive Ailesi

	Lojik/Motion Kontrolör	Motion Kontrolör
Modüler ve dağıtılmış mimariler için	IIoT-hazır, Performans odaklı makineler için	0-130 eksen servo veya robotlu makineler/hatlar için
		
22 ns/inst	3...5 ns/inst	0.5...2 ns/inst
64 MB RAM, 128 MB Flash	256 MB RAM, 256 MB Flash	128 KB to 256 KB NV RAM 512 MB DDR2 to 1 GB DDR3L
24 V ---	24 V ---	24 V ---
<ul style="list-style-type: none"> <li>■ EtherNet/IP</li> <li>■ CANopen (master) and SAE J1939</li> <li>■ Serial link</li> <li>■ USB mini-B programlama portu</li> </ul>	<ul style="list-style-type: none"> <li>■ EtherNet/IP</li> <li>■ Sercos III</li> <li>■ Modbus TCP</li> <li>■ Serial link</li> <li>■ USB mini-B programlama portu</li> </ul>	<ul style="list-style-type: none"> <li>■ EtherNet/IP</li> <li>■ Sercos III</li> <li>■ CANopen</li> <li>■ Profibus</li> <li>■ Profinet</li> <li>■ EtherCAT</li> </ul>
<ul style="list-style-type: none"> <li>■ Ethernet</li> <li>■ Profibus DP</li> </ul>	<ul style="list-style-type: none"> <li>■ Ethernet</li> <li>■ CANopen</li> </ul>	<ul style="list-style-type: none"> <li>■ CANopen</li> <li>■ Profibus DP</li> <li>■ RT-Ethernet</li> </ul>
–	4 dijital hızlı giriş	20'ye kadar dijital giriş 16'ya kadar touch probe 4'e kadar interrupt giriş 2'ye kadar analog giriş
–	4 dijital hızlı çıkış	16'ya kadar dijital çıkış 2'ye kadar analog çıkış
–	16 eksene kadar senkron hareket	130 eksene kadar senkron hareket
EcoStruxure Machine Expert (2)	EcoStruxure Machine Expert	EcoStruxure Machine Expert (2)
<ul style="list-style-type: none"> <li>● Modicon TM3</li> <li>● Modicon TM3</li> <li>● Modicon TM3</li> <li>● Modicon TM5</li> </ul>	<ul style="list-style-type: none"> <li>● Modicon TM3</li> <li>● Modicon TM3</li> <li>● Modicon TM3</li> <li>● Modicon TM5</li> <li>● Modicon TM5</li> <li>● Modicon TM7</li> <li>● Modicon TM5</li> </ul>	<ul style="list-style-type: none"> <li>● Modicon TM5</li> <li>● Modicon TM5</li> <li>● Modicon TM7</li> <li>● Modicon TM5</li> </ul>
<ul style="list-style-type: none"> <li>● Modicon TM3</li> </ul>	<ul style="list-style-type: none"> <li>● Modicon TM3</li> <li>● Modicon TM5</li> <li>● Modicon TM7</li> </ul>	<ul style="list-style-type: none"> <li>● Modicon TM5</li> <li>● Modicon TM7</li> </ul>
<b>Modicon M251</b>	<b>Modicon M262</b>	<b>LMC Eco, LMC Pro2</b>

Besleme	Dijital Giriş / Dijital Çıkış Sayısı R: Röle T: Transistör	Analog Giriş / Analog Çıkış Sayısı	Dahili haberleşme	Referans	Fiyat (EUR)
---------	--	---------------------------------------	----------------------	----------	----------------

### Kompakt Tip

#### Ethernetsiz



TM221C24R

100-240 V AC	9 / 7 R	2 x 0-10V / -	1 x RS485	<a href="#">TM221C16R</a>	224,00
24 V DC	9 / 7 T	2 x 0-10V / -	1 x RS485	<a href="#">TM221C16T</a>	224,00
100-240 V AC	14 / 10 R	2 x 0-10V / -	1 x RS485	<a href="#">TM221C24R</a>	288,00
24 V DC	14 / 10 T	2 x 0-10V / -	1 x RS485	<a href="#">TM221C24T</a>	288,00
100-240 V AC	24 / 16 R	2 x 0-10V / -	1 x RS485	<a href="#">TM221C40R</a>	378,00
24 V DC	24 / 16 T	2 x 0-10V / -	1 x RS485	<a href="#">TM221C40T</a>	378,00

#### Ethernetli

100-240 V AC	9 / 7 R	2 x 0-10V / -	1 x RS485	<a href="#">TM221CE16R</a>	335,00
24 V DC	9 / 7 T	2 x 0-10V / -	1 x RS485	<a href="#">TM221CE16T</a>	335,00
100-240 V AC	14 / 10 R	2 x 0-10V / -	1 x RS485	<a href="#">TM221CE24R</a>	420,00
24 V DC	14 / 10 T	2 x 0-10V / -	1 x RS485	<a href="#">TM221CE24T</a>	420,00
100-240 V AC	24 / 16 R	2 x 0-10V / -	1 x RS485	<a href="#">TM221CE40R</a>	549,00
24 V DC	24 / 16 T	2 x 0-10V / -	1 x RS485	<a href="#">TM221CE40T</a>	549,00

### Modüler Tip

#### Ethernetsiz



TM221ME16T

24 V DC	8 / 8 R	2 x 0-10V / -	2 x RS485	<a href="#">TM221M16R</a>	224,00
24 V DC	8 / 8 T	2 x 0-10V / -	2 x RS485	<a href="#">TM221M16T</a>	224,00
24 V DC	16 / 16 T	2 x 0-10V / -	2 x RS485	<a href="#">TM221M32TK</a>	335,00

#### Ethernetli

24 V DC	8 / 8 R	2 x 0-10V / -	1 x RS485	<a href="#">TM221ME16R</a>	330,00
24 V DC	8 / 8 T	2 x 0-10V / -	1 x RS485	<a href="#">TM221ME16T</a>	330,00
24 V DC	16 / 16 T	2 x 0-10V / -	1 x RS485	<a href="#">TM221ME32TK</a>	451,00

### Dahili Özellikler

Tüm PLC lerde 4 adet 100 kHz Hızlı sayıcı girişi dahil (2 encoder bağlanabilir)  
 Transistör çıkışlı modellerde 2 adet Hızlı Çıkış bulunur. Çıkış sayısına Hızlı Çıkış dahildir  
 Tüm PLC lerde 1 x USB (programlama için) standart olarak bulunur.  
 Tüm M221 PLC ler PİL ile birlikte (BR2032) sevk edilir  
 Tüm M221 PLC ler analog giriş kablosu ile sevk edilir  
 Tüm M221 PLC ler maksimum 14 modüle kadar genişler. 7 modülden sonra Alıcı-Verici kullanmak gerekir (TM3XTRA1 <-> TM3XREC1)  
 16 ve 24 Giriş çıkışlı PLC lerde 1 kartuş yuvası, 40 Giriş Çıkışlı PLC lerde 2 kartuş yuvası bulunur. Sadece 1 tanesi haberleşme modülü için kullanılabilir.  
 Tüm PLCler üzerinde Run/Stop Switch Anahtarı Bulunur.  
 Modüler/Book tipi PLC lerde referans sonuna G eklenerek yayılı klemens tipi sipariş edilebilir. - Sonu K ile biten referanslar hariçtir

### Kartuş Genişleme Modülleri



TMC2AI2

12 bit	Analog Giriş	2 Giriş (0-10V, 0-20mA, 4-20mA)	<a href="#">TMC2AI2</a>	117,00
12 bit	Analog Çıkış	2 Çıkış (0-10 V)	<a href="#">TMC2AQ2V</a>	117,00
12 bit	Analog Çıkış	2 Çıkış (4-20 mA)	<a href="#">TMC2AQ2C</a>	117,00
14 bit	Analog Giriş (Sıcaklık)	*	<a href="#">TMC2TI2</a>	135,00
Haberleşme Modülü		1x RS232, 1x RS485	<a href="#">TMC2SL1</a>	117,00

\* Desteklenen thermocouple listesi için kataloğa bakınız.

### TM3 Genişleme Modülleri

#### Dijital Genişleme Modülleri



TM3DM24RG

Dijital Giriş	8 Giriş (Sink/Source)	<a href="#">TM3DI8</a>	78,50
Dijital Giriş	16 Giriş (Sink/Source)	<a href="#">TM3DI16</a>	143,00
Dijital Giriş	16 Giriş He10 Konnektör	<a href="#">TM3DI16K</a>	129,00
Dijital Giriş	32 Giriş He10 Konnektör	<a href="#">TM3DI32K</a>	243,00
Dijital Çıkış	8 Çıkış Röle	<a href="#">TM3DQ8R</a>	117,00
Dijital Çıkış	8 Çıkış Transistör (Sink)	<a href="#">TM3DQ8T</a>	117,00
Dijital Çıkış	8 Çıkış Transistör (Source)	<a href="#">TM3DQ8U</a>	117,00
Dijital Çıkış	16 Çıkış Röle	<a href="#">TM3DQ16R</a>	199,00
Dijital Çıkış	16 Çıkış Transistör (Source)	<a href="#">TM3DQ16T</a>	199,00
Dijital Çıkış	16 Çıkış Transistör He10 (Source)	<a href="#">TM3DQ16TK</a>	180,00
Dijital Çıkış	16 Çıkış Transistör (Sink)	<a href="#">TM3DQ16U</a>	192,00
Dijital Çıkış	16 Çıkış Transistör He10 (Sink)	<a href="#">TM3DQ16UK</a>	154,00
Dijital Çıkış	32 Çıkış Transistör He10 (Sink)	<a href="#">TM3DQ32UK</a>	397,00
Dijital Çıkış	32 Çıkış Transistör He10 (Source)	<a href="#">TM3DQ32TK</a>	397,00
Dijital Giriş / Çıkış	4 Giriş / 4 Çıkış Röle	<a href="#">TM3DM8R</a>	123,00
Dijital Giriş / Çıkış	16 Giriş / 8 Çıkış Röle	<a href="#">TM3DM24R</a>	199,00

Tüm modül referanslarının sonuna G eklenerek yayılı klemens tipi sipariş edilebilir.



TM3AI2H

Çözünürlük	Analog Giriş / Çıkış Sayısı	Referans	Fiyat (EUR)
<b>Analog Genişleme Modülleri</b>			
16 bit	Analog Giriş	2 Giriş (4-20 mA, 0-20 mA, 0-10V)	<a href="#">TM3AI2H</a> 243,00
12 bit	Analog Giriş	4 Giriş (4-20 mA, 0-20 mA, 0-10V)	<a href="#">TM3AI4</a> 243,00
12 bit	Analog Giriş	8 Giriş (4-20 mA, 0-20 mA, 0-10V)	<a href="#">TM3AI8</a> 358,00
12 bit	Analog Çıkış	2 Çıkış (4-20 mA, 0-20 mA, 0-10V)	<a href="#">TM3AQ2</a> 232,00
12 bit	Analog Çıkış	4 Çıkış (4-20 mA, 0-20 mA, 0-10V)	<a href="#">TM3AQ4</a> 346,00
12 Bit Giriş / 12Bit Çıkış	Analog Giriş / Çıkış	4 Giriş / 2 Çıkış (4-20 mA, 0-20 mA, 0-10V)	<a href="#">TM3AM6</a> 282,00
16 Bit Giriş / 12Bit Çıkış	Analog Giriş (Sıcaklık) / Çıkış	2 Giriş / 1 Çıkış (4-20 mA, 0-20 mA, 0-10V) *	<a href="#">TM3TM3</a> 256,00
16 bit	Analog Giriş (Sıcaklık)	4 Giriş (4-20 mA, 0-20 mA, 0-10V) *	<a href="#">TM3TI4</a> 282,00
16 bit	Analog Giriş (Sıcaklık)	8 Giriş *	<a href="#">TM3TI8T</a> 358,00

\*Desteklenen thermocouple listesi için kataloğa bakınız.

Tüm modül referanslarının sonuna G eklenerek yaylı klemens tipi sipariş edilebilir. Sonu K ile biten referanslar hariçtir.

TM3 Haberleşme Modülleri - (Uzak G/Ç için)	Referans	Fiyat (EUR)
Haberleşme Modülü -Ethernet IP/Modbus TCP Uzak G/Ç için haberleşme modülü	<a href="#">TM3BCEIP</a>	*
Haberleşme Modülü -Modbus Seri Haberleşme Uzak G/Ç için haberleşme modülü	<a href="#">TM3BCSL</a>	*

Modüllerin üzerinde giriş ve çıkış bulunmamaktadır. Modüle 14 genişleme modülü eklenebilir. 7 modülden sonra alıcı-verici kullanmak gerekir (TM3XTRA1<->TM3XREC1)



TM3SAC5R

TM3 Makina Emniyet Modülleri	Referans	Fiyat (EUR)
Güvenlik Modülü Switch kontrol CAT.3	<a href="#">TM3SAC5R</a>	358,00
Güvenlik Modülü Switch kontrol, CAT.4	<a href="#">TM3SAF5R</a>	399,00
Güvenlik Modülü Switch kontrol, Işık bariyeri CAT.3	<a href="#">TM3SAFL5R</a>	419,00
Güvenlik Modülü Işık bariyeri, paspas kontrol CAT.4	<a href="#">TM3SAK6R</a>	435,00

Aksesuarlar	Referans	Fiyat (EUR)
PLC <-> Operatör Panel Haberleşme Kablosu	HMIST* ekran referanslarının sonuna K1 eklenerek kablo ücretsiz olarak sipariş edilebilir.	
HE 10 konnektörlü kablo: Serbest uçlu, 3 m (16 pinlidir, 32 lik HE10 konnektör için 2 adet alınmalıdır)	<a href="#">TWDFCW30K</a>	43,90

Programlama Yazılımı		
Machine Expert Basic	M221 Serisi PLC Programlama yazılımı	Ücretsiz
MSX Configurator	PLC Seçim Kılavuzu	Ücretsiz

\* Liste fiyatları için Modicon M262 PLC TM3 Haberleşme Modülleri kısmına bakınız.



Daha fazla bilgi için QR kodunu okutunuz.

Lisans	Açıklama	Referans	Liste Fiyatı (EUR)
<b>EcoStruxure™ Machine Expert Standart Lisans</b>			
Machine Expert - Standart - Tek Lisans (1)	M241,M262 ve PacDrive Kontrolör ailesi için Standart Programlama yazılımı, tekli lisans	<a href="#">ESEEXPCZZSPMZZ</a>	371,00
Machine Expert - Standart - Takım Lisansı (10)	M241,M262 ve PacDrive Kontrolör ailesi için Standart Programlama yazılımı, 10'lu lisans	<a href="#">ESEEXPCZZTPMZZ</a>	848,00
<b>EcoStruxure™ Machine Expert Profesyonel Lisans</b>			
Machine Expert - Profesyonel - Tek Lisans (1)	M241,M262 ve PacDrive Kontrolör Profesyonel Programlama yazılımı, tekli lisans	<a href="#">ESECAPCZZSPMZZ</a>	954,00
Machine Expert - Profesyonel - Takım Lisansı (10)	M241,M262 ve PacDrive Kontrolör Profesyonel Programlama yazılımı, 10'lu lisans	<a href="#">ESECAPCZZTPMZZ</a>	2.120,00
Machine Expert - Profesyonel - Tesis Lisansı (100)	M241,M262 ve PacDrive Kontrolör Profesyonel Programlama yazılımı, 100'lü lisans	<a href="#">ESECAPCZZEPMZZ</a>	2.968,00
Machine Expert - Profesyonel - Floating Lisans (100)	M241,M262 ve PacDrive Kontrolör Profesyonel Programlama yazılımı, 100'lü floating lisans	<a href="#">ESECAPCZZEPTZZ</a>	3.498,00

NOT: Profesyonel yazılım, standart yazılımdan farklı olarak robotik kütüphanesi ve ileri programlama yazılımlarını içermektedir. Ayrıntılı bilgiyi 444 30 30 Müşteri Destek Merkezi'nden öğrenebilirsiniz.

## EcoStruxure™ Machine Expert

Tüm makine otomasyonunu programlamak için kullanılan mühendislik yazılımı

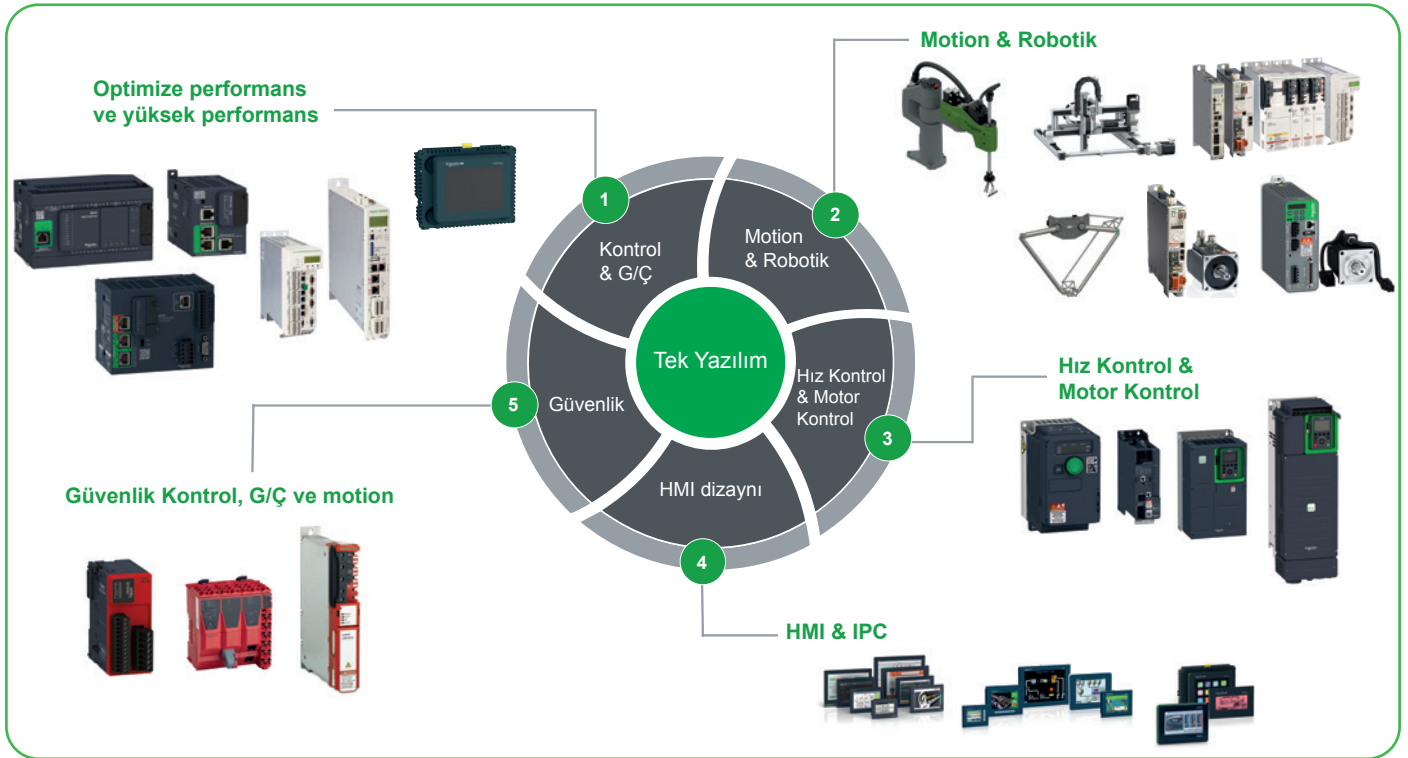



## Modicon M241 PLC

Besleme	Dijital Giriş / Dijital Çıkış Sayısı		Analog Giriş / Analog Çıkış Sayısı	Haberleşme	Referans	Fiyat (EUR)
	R:Röle	T: Transistör				

### Kompakt Tip

#### Ethernetsiz

100-240 V AC	14 / 10 R	-	2 x RS485	<a href="#">TM241C24R</a>	517,00
24 V DC	14 / 10 T	-	2 x RS485	<a href="#">TM241C24T</a>	517,00
100-240 V AC	24 / 16 R	-	2 x RS485	<a href="#">TM241C40R</a>	653,00
24 V DC	24 / 16 T	-	2 x RS485	<a href="#">TM241C40T</a>	653,00

#### Ethernetli

100-240 V AC	14 / 10 R	-	1 x CanOpen, 1 x Ethernet, 2 x RS485	<a href="#">TM241CEC24R</a>	617,00
24 V DC	14 / 10 T	-	1 x CanOpen, 1 x Ethernet, 2 x RS485	<a href="#">TM241CEC24T</a>	617,00
100-240 V AC	14 / 10 R	-	1 x Ethernet, 2 x RS485	<a href="#">TM241CE24R</a>	557,00
24 V DC	14 / 10 T	-	1 x Ethernet, 2 x RS485	<a href="#">TM241CE24T</a>	557,00
100-240 V AC	24 / 16 R	-	1 x Ethernet, 2 x RS485	<a href="#">TM241CE40R</a>	693,00
24 V DC	24 / 16 T	-	1 x Ethernet, 2 x RS485	<a href="#">TM241CE40T</a>	693,00

Tüm PLC lerde 8 adet 200 kHz Hızlı sayıcı girişi dahil  
Tüm PLC lerde 4 adet 100kHz Hızlı sayıcı çıkışı dahil  
Tüm PLC lerde 1 x USB (programlama için) standart olarak bulunur.  
Tüm PLCler üzerinde Run/Stop Switch Bulunur.

### TM3 Haberleşme Modülleri - (Uzak G/Ç için)

Haberleşme Modülü - Ethernet IP/Modbus TCP	Uzak G/Ç için haberleşme modülü	<a href="#">TM3BCEIP</a>	*
Haberleşme Modülü - CanOpen Haberleşme	Uzak G/Ç için haberleşme modülü	<a href="#">TM3BCCO</a>	*
Haberleşme Modülü - Modbus Seri Haberleşme	Uzak G/Ç için haberleşme modülü	<a href="#">TM3BCSL</a>	*

M241 Modbus TCP üzerinden 32 Adet haberleşme modülünü desteklemektedir.  
Modül üzerinde giriş ve çıkış bulunmamaktadır. Modüle 14 genişleme modülü eklenebilir. 7 modülden sonra alıcı-verici kullanmak gerekir (TM3XTRA1<->TM3XREC1)

### TMC Kartuş genişleme Modülleri

16 Bit	(0-10 V, 0-20mA, 4-20 mA)	M241-2 Analog Giriş	<a href="#">TMC4AI2</a>	168,00
	(PT100/1000)	M241-2 Sıcaklık Girişi	<a href="#">TMC4TI2</a>	192,00
	(0-10 V, 4-20 mA)	M241-2 Analog Çıkış	<a href="#">TMC4AQ2</a>	205,00

Tüm M241 PLC'ler TM3 modülleri kullanır. M221 sayfasından tüm modülleri inceleyebilirsiniz.  
Tüm M241 PLC'ler 14 adete kadar TM3 modülü destekler.

## Modicon M251 PLC

Besleme	Açıklama	Haberleşme	Referans	Fiyat (EUR)
---------	----------	------------	----------	-------------

#### Ethernetli

24V DC	PLC M251-2 X ETHERNET	2 x Ethernet, 1 x Serial	<a href="#">TM251MESE</a>	734,00
24V DC	PLC M251-ETHERNET+CAN	1 x CanOpen, 2 x Ethernet, 1 x Serial	<a href="#">TM251MESC</a>	734,00

Tüm PLC'lerde 1 x USB (programlama için) standart olarak bulunur.

#### M251 PLC Haberleşme Özellikleri

2 x Ethernet portu (1 port dual ethernet)  
1 port ethernet switch olarak kullanılabilir - Dual Ethernet Portu  
1 x CANOpen Port  
1 x USB Port

\* Liste fiyatları için Modicon M262 PLC TM3 Haberleşme Modülleri kısmına bakınız.



TM241CEC24T



TM3BCEIP



TMC4TI2



TM251MESE

Makina üreticileri için **Modicon M262**  
lojik ve motion kontrolör ile,

**AKILLI**  
makinalar ve sistemler



Modicon™ M262



EcoStruxure™  
Machine Advisor

- IIoT-Hazır bağlantı ile makinanızı ve tesisinizi dijitalleştirin
- Tak&Çalıştır ile devreye alma süresini %50 azaltın
- %30 daha hızlı Motion Hareket ve 4 kat daha hızlı Lojik performansı ile gelişmiş makine performansı
- Gelişmiş esneklik ve ölçeklenebilirlik

Açıklama	CPU Performansı	Giriş/Çıkış Sayısı	Haberleşme <sup>(1)</sup>	Referans	Liste Fiyatı (EUR)
----------	-----------------	--------------------	---------------------------	----------	--------------------

### Modicon M262 Lojik PLC

M262 Lojik PLC 5ns/komut çevrim süresi	5ns	4 Hızlı Giriş 4 Hızlı Çıkış	2 X Ethernet IP/Modbus TCP <sup>(1)</sup> 1 X Serial Line	<a href="#">TM262L10MESE8T</a>	1.263,00
M262 Lojik PLC 3ns/komut çevrim süresi	3ns	4 Hızlı Giriş 4 Hızlı Çıkış	2 X Ethernet IP/Modbus TCP <sup>(1)</sup> 1 X Serial Line	<a href="#">TM262L20MESE8T</a>	1.695,00



TM262L••MS8T

### Modicon M262 Motion PLC

M262 Motion PLC, 4 eksen	4 eksen/1ms	4 Hızlı Giriş 4 Hızlı Çıkış 1 Encoder <sup>(2)</sup>	2 X Ethernet IP/Modbus TCP <sup>(1)</sup> 1 X Sercos 1 X Serial Line	<a href="#">TM262M15MESS8T</a>	1.781,00
M262 Motion PLC, 8 eksen	8 eksen/2ms	4 Hızlı Giriş 4 Hızlı Çıkış 1 Encoder <sup>(2)</sup>	2 X Ethernet IP/Modbus TCP <sup>(1)</sup> 1 X Sercos 1 X Serial Line	<a href="#">TM262M25MESS8T</a>	2.505,00
M262 Motion PLC, 16 eksen	16 eksen/2ms	4 Hızlı Giriş 4 Hızlı Çıkış 1 Encoder <sup>(2)</sup>	2 X Ethernet IP/Modbus TCP <sup>(1)</sup> 1 X Sercos 1 X Serial Line	<a href="#">TM262M35MESS8T</a>	3.450,00



TM262M••MESS8T

<sup>(1)</sup> Lojik referanslarda EthernetIP ya da Modbus TCP protokollerinden yalnızca biri master olabilir. Motion referanslarda ise EthernetIP, Modbus TCP ya da Sercos protokollerinden yalnızca biri master olabilir.

<sup>(2)</sup> Encoder girişi parametrik olarak Incremental ya da SSI olarak ayarlanabilmektedir. Incremental encoder hem 5V hem 24V desteklemektedir.

M262 serisi PLC'ler sadece Machine Expert ile programlanabilmektedir.

### Akıllı Haberleşme Modülleri<sup>(3)</sup>

Ethernet Akıllı Haberleşme Modülü <sup>(4)</sup>	4 adet Ethernet network Ilot Hazır, ağ izolasyonu (Siber güvenlikli)	<a href="#">TMSES4</a>	620,00
CanOpen Akıllı Haberleşme Modülü	CanOpen Master, 9pinli SUB-D konektör	<a href="#">TMSCO1</a>	341,00



TMSES4

<sup>(3)</sup> Lojik kontrol: 3 ve 5ns 1 adet CanOpen Modülü + 2 adet Ethernet modülü ya da 3 adet ethernet modülü şeklinde konfigüre edilebilir.

<sup>(4)</sup> Eklenen her ethernet modülü, farklı ethernet ağı anlamına gelmektedir. Cihazın kendisi de dahil olmak üzere toplamda 4 farklı ethernet ağı oluşturulabilir.

### TM3 Haberleşme Modülleri - (Uzak G/Ç için)

Haberleşme Modülü - Ethernet IP/Modbus TCP	Uzak G/Ç için haberleşme modülü	<a href="#">TM3BCEIP</a>	244,00
Haberleşme Modülü - CanOpen Haberleşme	Uzak G/Ç için haberleşme modülü	<a href="#">TM3BCCO</a>	239,00
Haberleşme Modülü - Modbus Seri Haberleşme	Uzak G/Ç için haberleşme modülü	<a href="#">TM3BCSL</a>	234,00



TM3BCEIP

Modüllerin üzerinde giriş ve çıkış bulunmamaktadır. Modüle 14 genişleme modülü eklenebilir. 7 modülden sonra alıcı-verici kullanmak gerekir. (TM3XTRA1 <-> TM3XREC1)

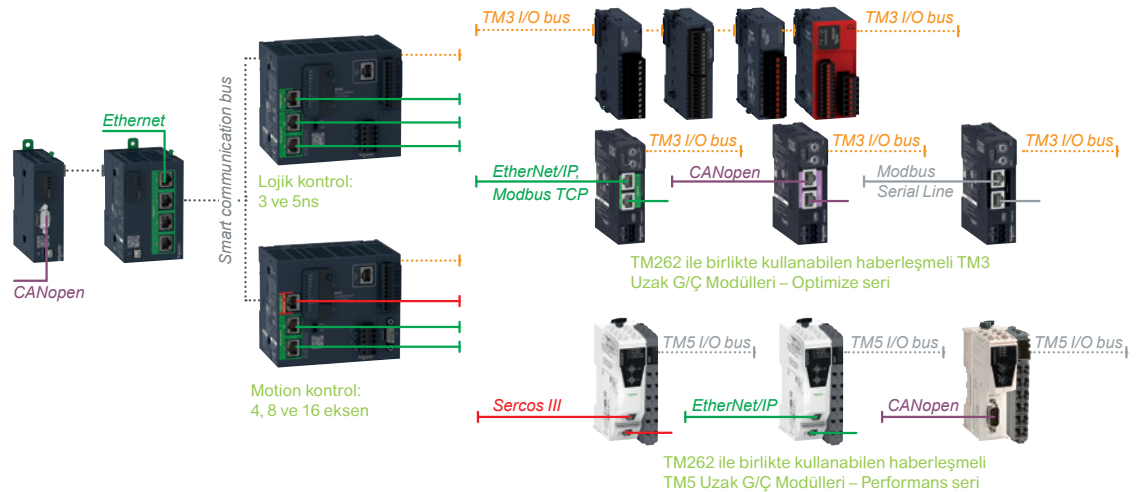

Not: TM5 Modülleri hakkında ayrıntılı bilgi almak için 444 30 30 Müşteri Destek Merkezi'ni arayınız.





## Schneider Electric Online Easy UPS

### Kesintisiz Güç İhtiyaçlarınız için Tek Faz Online UPS

Online Easy UPS, küçük ve orta büyüklükteki işletmelerin düzenli olmayan güç koşullarında ihtiyaç duydukları kesintisiz ve güvenilir gücün sağlanması için geliştirilmiş çok yönlü yeni nesil bir kesintisiz güç kaynağıdır.



[se.com/tr](http://se.com/tr)

Life Is On

**Schneider**  
Electric



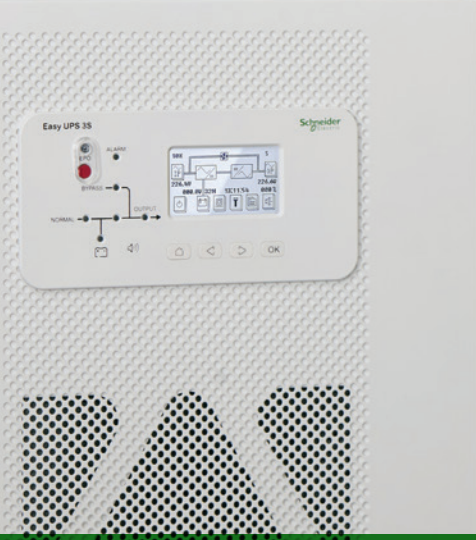

İş Sürekliliği Artık Daha Kolay

## Schneider Electric Easy UPS 3Serisi

Easy UPS 3S: 10-40 kVA

Easy UPS 3M: 60-200 kVA



[se.com/tr](http://se.com/tr)

Life Is On

**Schneider**  
Electric





Achilles Seviye 2  
Siber saldırılara  
karşı sertifikalı



DNA'sında  
Ethernet  
Omurgasında  
ethernet erişimi



Ecostruxure  
Control Expert  
Mühendislik  
Platformu

## Modicon M580 ePAC

Proses otomasyonunun güvenli ve erişilebilir dünyasına hoş geldiniz. Modicon M580 Redundant mimarisi ve Ethernetli omurgası ile dünyanın ilk ePAC otomasyon kontrol cihazıdır.



## Safety M580

SIL3 seviye yeni Redundant safety CPU ile prosesinizi koruyun.

Açıklama	Referans	Fiyat (EUR)
----------	----------	-------------

### CPU modülleri



BMXP342\*\*\*

M340 CPU level 10 Modbus (Standart CPU)	BMXP341000	647,00
M340 CPU level 20 Modbus (Performans CPU)	BMXP342000	718,00
M340 CPU level 20 Modbus & CANopen (Performans CPU)	BMXP3420102	995,00
M340 CPU level 20 Modbus & Ethernet Modbus TCP/IP (Performans CPU)	BMXP342020	1.194,00
M340 CPU level 20 Ethernet Modbus TCP/IP & CANopen (Performans CPU)	BMXP3420302	1.487,00
M580 CPU level 10 - Dahili Modbus TCP/IP ve Ethernet/IP, Dağıtık G/Ç	BMEP581020	1.827,00
M580 CPU level 20 - Dahili Modbus TCP/IP ve Ethernet/IP, Dağıtık G/Ç	BMEP582020	3.575,00
M580 CPU level 20 - Modbus TCP/IP ve Ethernet/IP, Dağıtık G/Ç & Uzak G/Ç	BMEP582040	3.778,00

**Not:** - Tüm M340 CPU'lar içinde BMXRMS008MP hafıza kartı bulunur.

- M580 CPU, M340 CPU ile aynı G/Ç modüllerini kullanmaktadır.

- M580 CPU ile oluşturacağınız konfigürasyonlarda BMEXBP\*\*\*\* Ethernet Omurga seçilmelidir.

- M580 ve M340 Konfigürasyonlarını oluşturmanızda kolaylık sağlayan EcoStruxure Plant Builder yazılımını

Sistem Entegratörü Partner Portalı'na kayıt olarak indirebilirsiniz. <https://partner.schneider-electric.com/>

- M340 ve M580 CPU' lara ait performans ve kapasite bilgileri için DigiCat uygulaması üzerinden ilgili kataloglar incelenmelidir.

DigiCat uygulaması <https://digi-cat.schneider-electric.com> adresi üzerinden indirilebilir.

- Diğer M580 modelleri (yedekli M580 HotStandby CPU, M580 Safety CPU vb.) için Müşteri Destek Hattımız - 444 30 30 'u arayınız.



BMEP58\*\*\*\*

### Omurgalar



BMXCPS\*\*\*

M340 - 4'lü omurga	BMXXBP0400	181,00
M340 - 6'li omurga	BMXXBP0600	201,00
M340 - 8'li omurga	BMXXBP0800	250,00
M340 - 12'li omurga	BMXXBP1200	315,00
M580 - 4'lü Ethernet Omurga	BMEXP0400	220,00
M580 - 8'li Ethernet Omurga	BMEXP0800	278,00

**Not:** - Güç kaynakları omurgadaki slot sayısında yer kaplamaz. Tüm omurgalarda, var olan slot sayısına ek olarak güç kaynağı için ayrı bir slot vardır.

### Omurga Genişleme Modülleri



BMXNOE0100

Omurga genişleme kiti	BMXXBE2005	557,00
2 x omurga genişleme modülü (BMXXBE1000) + 1 x 0,8 m omurga genişleme kablosu (BMXXBC008K) + 1 set (2 adet) hat sonlandırıcı (TSXTLYEX)		

Omurga genişleme modülü	BMXXBE1000	302,00
Omurga genişleme kablosu, 0,8 m	BMXXBC008K	38,60
Omurga genişleme kablosu, 3 m	BMXXBC030K	65,10
Omurga genişleme kablosu, 12 m	BMXXBC120K	152,00

### Güç kaynakları



BMECRA\*\*\*\*

100-240 VAC	20W	BMXCPS2000	280,00
100-240 VAC	36W	BMXCPS3500	593,00
24 VDC izole	17W	BMXCPS2010	280,00
24- 48 VDC izole	32W	BMXCPS3020	661,00

**Not:** - Tüm güç kaynaklarında aşırı yük, kısa devre ve aşırı gerilime karşı koruma ayrıca bir alarm rölesi bulunur.

- Tüm güç kaynaklarında bağlantı konektörü standart olarak gelmektedir, ayrıca sipariş edilmesine gerek yoktur.

### Network modülleri

Ethernet Modbus TCP/IP 10/100 RJ45	BMXNOE0100	477,00
Ethernet Modbus TCP/IP 10/100 RJ45 Factory Cast modülü	BMXNOE0110	639,00
2 seri portlu (RS232 & RS485) haberleşme modülü	BMXNOM0200	639,00
AS-i V3 haberleşme modülü	BMXEIA0100	488,00
Remote giriş/çıkış modülü, ethernet Modbus TCP/IP ile remote M340 G/Ç omurgaları kontrolü	BMXPRA0100	786,00
Profibus DP V1 remote master 2 RJ45 ethernet ve 1 RS485 Profibus SubD9 port. , 0 ... + 60 C°	TCSEGPA23F14F	1.917,00
Profibus DP V1 remote master 2 RJ45 ethernet ve 1 RS485 Profibus SubD9 port. coating, -25.. + 70C°	TCSEGPA23F14FK	2.165,00
Uzak G/Ç adaları ile M580 CPU arası haberleşme modülü.	BMXCRA31200	819,00
Uzak G/Ç adaları ile M580 CPU arası haberleşme modülü - Ethernet omurga uyumlu.	BMECRA31210	1.116,00

**Not:** - BMXNOE0100 içerisinde BMXRWSB000M hafıza kartı standart olarak gelir.

- BMXNOE0110 içerisinde BMXRWSFC032M hafıza kartı standart olarak gelir.

DigiCat



Açıklama	Referans	Fiyat (EUR)
----------	----------	-------------

### Hafıza Kartları

CPU için hafıza kartı 8 Mb (CPU içinde standart olarak gelir)	<a href="#">BMXRMS008MP</a>	135,00
CPU için opsiyonel hafıza kartı 8Mb & dosya 128Mb	<a href="#">BMXRMS128MPF</a>	146,00
BMXNOE0100 için hafıza kartı Web B (NOE içinde standart olarak gelir)	<a href="#">BMXRWSB000M</a>	135,00
BMXNOE0100 için opsiyonel hafıza kartı Web C 16Mb (üstün web - server özellikleri)	<a href="#">BMXRWSC016M</a>	184,00
BMXNOE0110 için hafıza kartı, Factory Cast Web C web server, 32 Mb	<a href="#">BMXRWSFC032M</a>	184,00



BMXR•••



BMXDD•••

## Dijital modüller

### Dijital giriş modülleri

16 giriş, sink <sup>(1)</sup>	24 VDC	<a href="#">BMXDDI1602</a>	176,00
16 giriş <sup>(1)</sup>	100 - 120 VAC	<a href="#">BMXDAI1604</a>	265,00
32 giriş, sink <sup>(2)</sup>	24 VDC	<a href="#">BMXDDI3202K</a>	350,00
64 giriş, sink <sup>(3)</sup>	24 VDC	<a href="#">BMXDDI6402K</a>	612,00
8 giriş <sup>(1)</sup>	220 V AC	<a href="#">BMXDAI0805</a>	203,00

### Dijital çıkış modülleri

16 çıkış (Transistör) <sup>(1)</sup>	0,5 A	<a href="#">BMXDDO1602</a>	252,00
32 çıkış (Transistör) <sup>(2)</sup>	0,1 A	<a href="#">BMXDDO3202K</a>	434,00
64 çıkış (Transistör) <sup>(3)</sup>	0,1 A	<a href="#">BMXDDO6402K</a>	647,00
16 çıkış (Röle) <sup>(1)</sup>	2 A	<a href="#">BMXDRA1605</a>	298,00
16 çıkış (Triak) <sup>(1)</sup>	0,6 A	<a href="#">BMXDAI0805</a>	388,00

### Dijital karışık modüller

8 giriş / 8 çıkış (Transistor) <sup>(1)</sup>	24 VDC	<a href="#">BMXDDM16022</a>	263,00
8 giriş / 8 çıkış (Röle) <sup>(1)</sup>	24 VDC	<a href="#">BMXDDM16025</a>	292,00
16 giriş / 16 çıkış (Transistor) <sup>(2)</sup>	24 VDC	<a href="#">BMXDDM3202K</a>	396,00

## Analog modüller

### Analog giriş modülleri

4 giriş izole 16 bit <sup>(1)</sup>	±10 V, 0..10 V, 0...5V, 1...5 V, ±5 V, 0..20 mA, 4..20 mA, ±20 mA	<a href="#">BMXAMI0410</a>	485,00
8 giriş, izole, 16 bit <sup>(6)</sup>	+/-10V, 0-10V, 0-5V, 1-5V, +/-5V, 0-20mA, 4-20mA, +/-20mA	<a href="#">BMXAMI0810</a>	817,00
8 giriş, 16 bit <sup>(6)</sup>	+/-10V, 0-10V, 0-5V, 1-5V, +/-5V, 0-20mA, 4-20mA, +/-20mA	<a href="#">BMXAMI0800</a>	667,00
4 giriş izole 16 bit <sup>(4)</sup>	RTD (PT100, PT1000) & TC	<a href="#">BMXART0414</a>	615,00
8 giriş izole 16 bit <sup>(4)</sup>	RTD (PT100, PT1000) & TC	<a href="#">BMXART0814</a>	758,00



BMXA•••

### T/C modülleri için telefast ABE7 önbağlantı sistemleri

T/C (BMXART••••) kartları için Cold Junction kompanzasyonlu ön bağlantı modülü <sup>(4)</sup>	4 giriş	<a href="#">ABE7CPA412</a>	340,00
---	---------	----------------------------	--------

### Analog çıkış modülleri

2 çıkış, izole 16 bit <sup>(1)</sup>	±10 V, 0..20 mA, 4..20 mA	<a href="#">BMXAMO0210</a>	447,00
4 çıkış, izole, 16 bit <sup>(1)</sup>	+/-10V, 4-20mA, +/-20mA	<a href="#">BMXAMO0410</a>	661,00
8 çıkış, 16 bit <sup>(1)</sup>	4-20mA, +/-20mA	<a href="#">BMXAMO0802</a>	772,00

### Analog karışık modüller

4 giriş / 2 çıkış	0-10V; 0-5V; 1-5V; ±10V; 0-20mA; 4-20mA / çıkışlar: ±10V; 0-20mA; 4-20mA	<a href="#">BMXAMM0600</a>	545,00
-------------------	--	----------------------------	--------



BMXEHC0200

## Uzman modüller

2 kanallı hızlı sayıcı 32bit, kanal başına 6 giriş / 2 çıkış <sup>(5)</sup>	2 x 60 KHz	<a href="#">BMXEHC0200</a>	516,00
8 kanallı hızlı sayıcı 16bit, kanal başına 2 giriş <sup>(1)</sup>	8 x 10 KHz	<a href="#">BMXEHC0800</a>	759,00
2 kanallı darbe çıkış modülü (PTO) (kanal başına 4 giriş / 2 dijital çıkış + 2 PTO çıkış) <sup>(6)</sup>	2 x 200 KHz	<a href="#">BMXMSPO200</a>	365,00

### Not:

- Telefast Önbağlantı sistemleri için lütfen sorunuz.

<sup>(1)</sup> BMXFTB2•••• konnektör gerekmektedir.

<sup>(2)</sup> 32 giriş, 32 çıkış veya 16 giriş / 16 çıkış modüller için 1 adet BMXFCW•03 kablolu konnektör gerekmektedir.

<sup>(3)</sup> 64 giriş, 64 çıkış modüller için 2 adet BMXFCW•03 kablolu konnektör gerekmektedir.

<sup>(4)</sup> BMXART0414 için 1 adet ABE7CPA412 ve 1 adet BMXFCA152,

BMXART0814 için 2 adet ABE7CPA412 ve 2 adet BMXFCA152

veya BMXART0414 için 1 adet, BMXART0814 için 2 adet BMXFCW•01S ekranlı kablolu konnektör gerekmektedir.

<sup>(5)</sup> BMXXTSHSC20 konnektör gerekmektedir.

<sup>(6)</sup> BMXFTB2820 konnektör gerekmektedir.



Açıklama	Referans	Fiyat (EUR)
----------	----------	-------------

### Bağlantı Blokları ve Kablolar

20'lik bağlantı bloğu, vidalı	<a href="#">BMXFTB2000</a>	36,20
20'lik bağlantı bloğu, yaylı	<a href="#">BMXFTB2020</a>	36,20
28'lik bağlantı bloğu, yaylı (BMXMSP0200 için)	<a href="#">BMXFTB2820</a>	26,70
3m kablo (bir ucu açık, diğer ucu 40 yollu konektör)	<a href="#">BMXFCW303</a>	85,50
5m kablo (bir ucu açık, diğer ucu 40 yollu konektör)	<a href="#">BMXFCW503</a>	113,20
3m ekranlı kablo (bir ucu açık diğer ucu 40 yollu konektör)	<a href="#">BMXFCW301S</a>	85,50
5m ekranlı kablo (bir ucu açık diğer ucu 40 yollu konektör)	<a href="#">BMXFCW501S</a>	113,20
2 kanallı sayıcı modülü (BMXEHC0200) için bağlantı konektör	<a href="#">BMXXTSHSC20</a>	71,10
M340 / M580 programlama kablosu, USB topraklı kablo 1,8 m	<a href="#">BMXXCAUSBH018</a>	15,70
M340 / M580 programlama kablosu, USB topraklı kablo 4,5 m	<a href="#">BMXXCAUSBH045</a>	57,80
RJ45 DB9 dişi RS232 cross (printer...)	<a href="#">TCSMCN3M4F3C2</a>	88,60
RJ45 DB9 erkek RS232 düz (modem...)	<a href="#">TCSMCN3M4M3S2</a>	88,60
1,5 m kablo (BMXART•••• - ABE7FCA412 arası)	<a href="#">BMXFCA152</a>	79,40

Farklı kablo boyları ve ABE7 bağlantıları için kataloğa başvurunuz.

### Programlama yazılımı

Ecostruxure™ Control Expert Single Small <sup>(1)</sup>	<a href="#">CEXPUCZSSPAZZ</a>	397,00
Ecostruxure™ Control Expert Single Large <sup>(2)</sup>	<a href="#">CEXPUCZLSPAZZ</a>	3.427,00

<sup>(1)</sup> Unity Pro yazılımı Ecostruxure Control Expert adını almıştır. Eski Unity Pro yazılımları Servisler üzerinden tekliflendirilecektir.

Bu konuda destek almak için 444 30 30 numaralı Müşteri Destek Merkezimiz ile iletişime geçebilirsiniz.

<sup>(2)</sup> M580 CPU' ları programlayabilmek için Control Expert Single Large lisans seçilmelidir.

<sup>(1)(2)</sup> Ecostruxure™ Control Expert yazılımları dijital olarak tedarik edilmektedir.



Ecostruxure™ Control Expert  
(yeni Unity Pro)



MCSESU053FN0



MCSESM103F2CU0



MCSESU053FN0

### Modicon Yönetilemez (Unmanaged) Endüstriyel Ethernet Switchler

Modicon Unmanaged Switch - 4TX/1FX-MM	<a href="#">MCSESU053F1CU0</a>	471,00
Modicon Unmanaged Switch - 5 TX	<a href="#">MCSESU053FN0</a>	250,00
Modicon Unmanaged Switch - 6TX/2FX-SM	<a href="#">MCSESU083F2CS0</a>	1.182,00
Modicon Unmanaged Switch - 6TX/2FX-MM	<a href="#">MCSESU083F2CU0</a>	851,00
Modicon Unmanaged Switch - 8TX	<a href="#">MCSESU083FN0</a>	357,00

### Modicon Yönetilebilir (Managed) Endüstriyel Ethernet Switch'ler

Modicon Managed Switch 4TX	<a href="#">MCSESM043F23F0</a>	855,00
Modicon Managed Switch 4TX/1FX-SM	<a href="#">MCSESM053F1CS0</a>	1.445,00
Modicon Managed Switch 4TX/1FX-MM	<a href="#">MCSESM053F1CU0</a>	1.123,00
Modicon Managed Switch 4TX/2FX-SM	<a href="#">MCSESM063F2CS0</a>	1.998,00
Modicon Managed Switch 4TX/2FX-MM	<a href="#">MCSESM063F2CU0</a>	1.364,00
Modicon Managed Switch 8TX	<a href="#">MCSESM083F23F0</a>	1.534,00
Modicon Managed Switch 8TX- Harsh	<a href="#">MCSESM083F23F0H</a>	1.779,00
Modicon Managed Switch 8TX/1FX-SM	<a href="#">MCSESM093F1CS0</a>	2.196,00
Modicon Managed Switch 8TX/1FX-MM	<a href="#">MCSESM093F1CU0</a>	1.800,00
Modicon Managed Switch 8TX/2FX-SM	<a href="#">MCSESM103F2CS0</a>	2.614,00
Modicon Managed Switch 8TX/2FX-SM-Harsh	<a href="#">MCSESM103F2CS0H</a>	2.771,00
Modicon Managed Switch 8TX/2FX-MM	<a href="#">MCSESM103F2CU0</a>	2.006,00
Modicon Managed Switch 8TX/2FX-MM-Harsh	<a href="#">MCSESM103F2CU0H</a>	2.168,00
Modicon Managed Switch 8TX/4SFP-Gbit	<a href="#">MCSESM123F2LGO</a>	2.105,00
Modicon PoE Managed Switch 8TX	<a href="#">MCSESP083F23G0</a>	4.147,00
Modicon PoE Managed Switch 8TX-Ext Temp	<a href="#">MCSESP083F23G0T</a>	4.727,00
Modicon Gbit Module SFP TX/RJ45(*)	<a href="#">MCSEAAF1LFG00</a>	696,00
Modicon Fiber Module SFP LX/LC SM(*)	<a href="#">MCSEAAF1LFS00</a>	357,00
Modicon Fast Module SFP TX/RJ45(*)	<a href="#">MCSEAAF1LFT00</a>	382,00
Modicon Fiber Module SFP SX/LC MM(*)	<a href="#">MCSEAAF1LFU00</a>	176,00
Modicon Memory Back Up Adapter (USB C Type)	<a href="#">MCSEAM0100</a>	312,00

(\*) SFP dönüştürücüler; MCSESM123F2LGO referanslı ürünün SFP çıkışlarına takılabilir.

Not: Fiber portlu switch'lerde bağlantı tipi "Duplex SC" 'dir. SFP Sokete gerek yoktur.



HMIST6...

Tip	Haberleşme	Hafıza	Referans	Fiyat (EUR)
-----	------------	--------	----------	-------------

### Dokunmatik paneller

#### HMI ST6 Serisi

4,3" TFT Color LCD, QVGA, 16M renk , 512 MB Flash EPROM	1 x Com, 2 x USB, 1 x ethernet	128Mb	<a href="#">HMIST6200</a>	465,00
7" TFT Color LCD, WVGA, 16M renk , 1GB Flash EPROM	2 x Com, 2 x USB, 2 x ethernet	128Mb	<a href="#">HMIST6400</a>	624,00
10.1" TFT Color LCD, SVGA, 16M renk , 1GB Flash EPROM	2 x Com, 2 x USB, 2 x ethernet	128Mb	<a href="#">HMIST6500</a>	1.192,00
12.1" TFT Color LCD, WXGA, 16M renk , 1GB Flash EPROM	2 x Com, 2 x USB, 2 x ethernet	128Mb	<a href="#">HMIST6600</a>	1.816,00
15.6" TFT Color LCD, FWXGA, 16M renk , 1GB Flash EPROM	2 x Com, 2 x USB, 2 x ethernet	128Mb	<a href="#">HMIST6700</a>	2.193,00

#### HMI Web STW6 Serisi

<b>YENİ</b> 4,3" TFT Color LCD, QVGA, 16M renk , 512MB Flash, Web	2 x USB, 1 x ethernet	512Mb	<a href="#">HMISTW6200</a>	424,00
<b>YENİ</b> 7" TFT Color LCD, WVGA, 16M renk , 512MB Flash, Web	2 x USB, 2 x ethernet	512Mb	<a href="#">HMISTW6400</a>	583,00
<b>YENİ</b> 10.1" TFT Color LCD, SVGA, 16M renk , 512MB Flash, Web	2 x USB, 2 x ethernet	512Mb	<a href="#">HMISTW6500</a>	1.070,00
<b>YENİ</b> 12.1" TFT Color LCD, WXGA, 16M renk , 512MB Flash, Web	2 x USB, 2 x ethernet	512Mb	<a href="#">HMISTW6600</a>	1.557,00
<b>YENİ</b> 15.6" TFT Color LCD, FWXGA, 16M renk , 512MB Flash, Web	2 x USB, 2 x ethernet	512Mb	<a href="#">HMISTW6700</a>	1.880,00

#### HMI Modüler STM6 Serisi

<b>YENİ</b> 4,3" TFT Color LCD, QVGA, 16M renk , 1GB Flash, Modüler	1 x Com, 2 x USB, 2 x ethernet	128Mb	<a href="#">HMISTM6200</a>	567,00
<b>YENİ</b> 7" TFT Color LCD, WVGA, 16M renk , 1GB Flash, Modüler	1 x Com, 2 x USB, 2 x ethernet	128Mb	<a href="#">HMISTM6400</a>	792,00

\* ST6 ve STM6 serisi operatör paneller EcoStruxure™ Operator Terminal Expert yazılımıyla programlanmaktadır.

\* STW6 serisi operatör paneller HTML5 ile programlanmaktadır.

\* ST6 Paneller EcoStruxure™ Secure Connect Advisor çözümünü destekler.

#### 3,5" Ekranlar

3,5" TFT, QVGA, 65.536 renk	1 x Com, 2 x USB, 1 x ethernet	32 Mb	<a href="#">HMISTU655</a>	608,00
3,5" TFT, QVGA, LCD 65.536 renk, 6 fonksiyon tuşu	6 fonksiyon tuşu, 2 x Com, 2 x USB	64 Mb	<a href="#">HMIGT01300</a>	656,00
3,5" TFT, QVGA, LCD 65.536 renk, 6 fonksiyon tuşu	6 fonksiyon tuşu, 2 x Com, 2 x USB, 1 x ethernet	96 Mb	<a href="#">HMIGT01310</a>	702,00

#### 4,3" Ekranlar

4,3" TFT, QVGA, 65.536 renk	1 x Com, 2 x USB	26 Mb	<a href="#">HMIST0705</a>	399,00
4,3" TFT, LCD, QVGA, 65.536 renk	1 x Com, 2 x USB	26 Mb	<a href="#">HMIST0715</a>	416,00
4,3" TFT, LCD, QVGA, 65.536 renk	1 x Ethernet, 2 x USB	26 Mb	<a href="#">HMIST0735</a>	434,00

\* HMIST07 serisi operatör paneller EcoStruxure Operator Terminal Expert yazılımıyla programlanmaktadır.

#### 5,7" ekranlar

5,7" TFT, QVGA, 65.536 renk	1 x Com, 2 x USB, 1 x ethernet	32 Mb	<a href="#">HMISTU855</a>	794,00
5,7" TFT, LCD, QVGA, 65.536 renk	2 x Com, 2 x USB	64 Mb	<a href="#">HMIGT02300</a>	934,00
5,7" TFT, LCD, QVGA, 65.536 renk	2 x Com, 2 x USB, 1 x ethernet	96 Mb	<a href="#">HMIGT02310</a>	1.027,00

#### 7" Ekranlar

7" Geniş ekran TFT, LCD 65k renk, 8 fonksiyon tuşu	2 x Com, 2 x USB, 1 x ethernet	96 Mb	<a href="#">HMIGT03510</a>	1.075,00
7" Geniş ekran TFT, SL, 65k renk <sup>(1)</sup>	1 x Com, 1 x USB miniB	32 Mb	<a href="#">HMIGXU3500</a>	352,00
7" Geniş ekran TFT, SL+ETH; 65k renk <sup>(1)</sup>	2 x Com, 1 x USB A, 1 x USB miniB, 1 x ethernet	48 Mb	<a href="#">HMIGXU3512</a>	406,00

#### 7,5" ekranlar

7,5" TFT, LCD, VGA, 65.536 renk	2 x Com, 2 x USB, 1 x ethernet	96 Mb	<a href="#">HMIGT04310</a>	1.354,00
---------------------------------	--------------------------------	-------	----------------------------	----------

#### 10,4" ekranlar

10.1" Geniş ekran TFT, SL, 65k renk <sup>(1)</sup>	1 x Com, 1 x USB miniB	32 Mb	<a href="#">HMIGXU5500</a>	671,00
10.1" Geniş ekran TFT, SL+ETH; 65k renk <sup>(1)</sup>	2 x Com, 1 x USB A, 1 x USB miniB, 1 x ethernet	48 Mb	<a href="#">HMIGXU5512</a>	774,00
10,4" VGA, TFT, LCD, 65.536 renk	2 x Com, 2 x USB, 1 x ethernet	96 Mb	<a href="#">HMIGT05310</a>	1.679,00

#### 12,1" ekranlar

12,1" SVGA, TFT, LCD, 65.536 renk	2 x Com, 2 x USB, 1 x ethernet	96 Mb	<a href="#">HMIGT06310</a>	1.774,00
-----------------------------------	--------------------------------	-------	----------------------------	----------

#### Paslanmaz çelik çerçeveli seri IP66K

5,7" TFT, LCD, QVGA, 65.536 renk	2 x Com, 2 x USB, 1 x ethernet	96 Mb	<a href="#">HMIGT02315</a>	2.331,00
10,4" TFT, LCD, QVGA, 65.536 renk	2 x Com, 2 x USB, 1 x ethernet	96 Mb	<a href="#">HMIGT05315</a>	2.800,00
12,1" TFT, LCD, QVGA, 65.536 renk	2 x Com, 2 x USB, 1 x ethernet	96 Mb	<a href="#">HMIGT06315</a>	3.032,00

#### Tüm Tablet PC ve Akıllı Telefonlar İçin Mobil Erişim Yazılımı

Vijeo Design'Air - Google Play'de Android Uygulaması \*

Vijeo Design'Air - App Store'da iOS Uygulaması \*

<sup>(1)</sup> HMIGXUxxx panelleri Vijeo Designer Basic yazılımı ile programlanmaktadır.

Vijeo  
Desing'Air



İstedığınız iki parçayı seçebilir ve HMI oluşturabilirsiniz.

HMIGTU iki parçadan oluşur: Ekran ve İşlemci. Ekranı kullanabilmek için bir adet Box ve bir adet dokunmatik ekran satın alınması gerekiyor. Örnek: HMIG3U + HMIDT642

Tip	Referans	Fiyat (EUR)
<b>Yeni Nesil HMI - HMIGTU</b>		
Box - HMI Standart İşlemci	<a href="#">HMIG2U</a>	971,00
Box - HMI Premium İşlemci	<a href="#">HMIG3U</a>	1.211,00
Box - Endüstriyel PC İşlemci WES7	<a href="#">HMIG5U2</a>	2.066,00
Box - Endüstriyel PC İşlemci WIN10	<a href="#">HMIG5U21</a>	2.137,00
Box - Endüstriyel PC İşlemci WIN10 (Software included)	<a href="#">HMIG5U22</a>	2.583,00
7" Dokunmatik Ekran - WXGA	<a href="#">HMIDT351</a>	766,00
10" Dokunmatik Ekran - WXGA	<a href="#">HMIDT551</a>	1.739,00
12" Dokunmatik Ekran - WXGA	<a href="#">HMIDT651</a>	2.278,00
10" Dokunmatik Ekran - XGA	<a href="#">HMIDT542</a>	2.278,00
12" Dokunmatik Ekran - XGA	<a href="#">HMIDT642</a>	2.678,00
15" Dokunmatik Ekran - XGA	<a href="#">HMIDT732</a>	3.511,00
15" Dokunmatik Ekran - FWXGA	<a href="#">HMIDT752</a>	3.694,00
19" Dokunmatik Ekran - FWXGA	<a href="#">HMIDT952</a>	3.950,00



HMIG3U



HMIGTU



EcoStruxure™ Operator Terminal Expert

Tip	Referans	Fiyat (EUR)
<b>Ek hafıza kartları</b>		
32GB Cfast Kart	<a href="#">HMIZCFA32</a>	2.550,00
16GB Cfast Kart	<a href="#">HMIZCFA16S</a>	396,00
256 MB, blank	<a href="#">XBTZGM256</a>	1.244,00
512 MB, blank	<a href="#">MPCYN00CFE00N</a>	422,00
2 GB, blank	<a href="#">MPCYN00CF200N</a>	512,00
4 GB, blank	<a href="#">MPCYN00CF400N</a>	663,00
4 GB, SD hafıza kartı (HMI GTO 1.../HMI GTO 2300 hariç diğer HMI GTO referansları için)	<a href="#">HMIZSD4G</a>	448,00
Çoklu Görüntü adaptörü	<a href="#">HMIZMDARX</a>	893,00

Tip	Referans	Fiyat (EUR)
-----	----------	-------------

#### Programlama yazılımı

Vijeo-Designer V6.2, Single	<a href="#">VJDSNDTGSV62M</a>	67,60
EcoStruxure™ Operator Terminal Expert, Basic, Dijital	<a href="#">HMIEELCZLSPAZZ</a>	45,00
EcoStruxure™ Operator Terminal Expert, Professional Single, Dijital	<a href="#">HMIEELCZLSPAZZ</a>	84,00

Tip	Ekran tipi	Konnektör	Referans	Fiyat (EUR)
-----	------------	-----------	----------	-------------

#### Haberleşme & Programlama kabloları

##### PLC

Twido, Premium	HMI *** Serileri	RJ-45 -> Mini-DIN	<a href="#">XBTZ9780</a>	14,70
M340	HMI *** Serileri	RJ-45 -> RJ-45	<a href="#">XBTZ9980</a>	13,90
M340	HMISTU, HMIGTO	USB	<a href="#">BMXXCAUSBH018</a>	bkz. M340 Aksesuarlar
Kablolu USB portu	Tüm ekranlar	USB	<a href="#">XBTZGUSB</a>	72,00
Programlama kablosu 2 m, USB (Tüm HMI serileri için)			<a href="#">XBTZG935</a>	237,30

\* EcoStruxure™ Operator Terminal Expert, Basic yazılımı ile sadece ST6 ve ST07 paneller programlanabilir

\* EcoStruxure™ Operator Terminal Expert, Professional Single yazılımı ile ST6, ST07, GTU(HMIG3U) panelleri programlanabilir.

\* HMIG2U sadece VijeoDesigner ile programlanmaktadır.

\* HMIG3U hem EOTE hem de Vijeo Designer ile programlanabilir.

\* HMIG5U2 sadece Vijeo Designer ile programlanabilir. EOTE Runtime Lisansına gerek yoktur.

\*HMIG5U21 için EOTE PC Runtime lisansı alınmadır.



XBTZGUSB

# Harmony Endüstriyel PC

## Panel PC, IIoT Box PC, Modüler Box PC & Rack PC'ler

Life Is On

Schneider  
Electric



HMIPSO552D1801



HMIPSPS752D1801



HMIDMA521



HMIBM\*\*\*



HMIBMUS29D2801

Ekran	Çözünürlük	İşlemci	HDD	Besleme	Referans	Fiyat (EUR)
-------	------------	---------	-----	---------	----------	-------------

### S-Panel PC Optimum, Fansız, IP66 koruma sınıfı, Anti-scratch HD Ekran

10"	WSVGA 1280x800	Atom E3827 Dual-core 1.75 GHz	32GB CFast	24V DC	<a href="#">HMIPSOC552D1W01</a>	3.512,00
10"	WSVGA 1280x800	Atom E3827 Dual-core 1.75 GHz	500 GB HDD	24V DC	<a href="#">HMIPSOH552D1801</a>	3.832,00
10"	WSVGA 1280x800	Atom E3827 Dual-core 1.75 GHz	128 GB SSD	24V DC	<a href="#">HMIPSO552D1801</a>	4.149,00
15"	FWXGA 1366x768	Atom E3827 Dual-core 1.75 GHz	32GB CFast	24V DC	<a href="#">HMIPSOC752D1W01</a>	4.150,00
15"	FWXGA 1366x768	Atom E3827 Dual-core 1.75 GHz	500 GB HDD	24V DC	<a href="#">HMIPSOH752D1801</a>	4.470,00
15"	FWXGA 1366x768	Atom E3827 Dual-core 1.75 GHz	128 GB SSD	24V DC	<a href="#">HMIPSO752D1801</a>	4.788,00

### S-Panel PC Performance, Fansız, IP66 koruma sınıfı, Anti-scratch HD Ekran

15"	1366 x 768 WXGA	Intel Core i3 4010U 1.7 GHz	32GB CFast	24V DC	<a href="#">HMIPSPC752D1W01</a>	5.580,00
15"	1366 x 768 WXGA	Intel Core i3 4010U 1.7 GHz	500GB HDD	24V DC	<a href="#">HMIPSPH752D1801</a>	5.822,00
15"	1366 x 768 WXGA	Intel Core i3 4010U 1.7 GHz	256 GB SSD	24V DC	<a href="#">HMIPSPS752D180L</a>	8.490,00
19"	1366 x 768 WXGA	Intel Core i3 4010U 1.7 GHz	32GB CFast	24V DC	<a href="#">HMIPSPC952D1W01</a>	6.186,00
19"	1366 x 768 WXGA	Intel Core i3 4010U 1.7 GHz	500GB HDD	24V DC	<a href="#">HMIPSPH952D1801</a>	6.429,00
19"	1366 x 768 WXGA	Intel Core i3 4010U 1.7 GHz	256 GB SSD	24V DC	<a href="#">HMIPSPS952D180L</a>	9.338,00

### Yazılım Lisansları

Vijeo Designer IPC Runtime Lisansı	<a href="#">VJDSNRTMPC</a>	704,00
Vijeo Designer PC Runtime Lisansı	<a href="#">VJDSNRTSPC</a>	1.225,00
EcoStruxure Operator Terminal Expert, Runtime IPC & PC lisansı, Dijital	<a href="#">HMIRTWCZLSPAZZ</a>	700,00

### Box PC'ler için Ekran, IP66 (Sadece HMIBM referansları ile kullanılabilir)

12"	XGA1024x768	Single Touch	<a href="#">HMIDM6421</a>	1.942,00
12"	FWXGA 1366x768	Multi Touch	<a href="#">HMIDM6521</a>	2.124,00
15"	XGA1024x768	Single Touch	<a href="#">HMIDM7421</a>	2.075,00
15"	FWXGA 1366x768	Multi Touch	<a href="#">HMIDM7521</a>	2.235,00
19"	FWXGA 1366x768	Multi Touch	<a href="#">HMIDM9521</a>	2.796,00
22"	Full HD 1920x1080	Multi Touch	<a href="#">HMIDMA521</a>	3.672,00

IIoT & Cybersecurity	İşletim sistemi	İşlemci	HDD	Referans	Fiyat (EUR)
----------------------	-----------------	---------	-----	----------	-------------

### IIoT Box PC, Fansız

Node - Red Yüklü	Linux Yocto	Qualcomm ARM Cortex-A53 Quad core up to 1.2 GHz	8Gb eMMC	<a href="#">HMIBSCEA53D1L01</a>	955,00
Node - Red Yüklü - TPM*	Linux Yocto	Qualcomm ARM Cortex-A53 Quad core up to 1.2 GHz	8Gb eMMC	<a href="#">HMIBSCEA53D1L0T</a>	1.100,00
Node - Red Uyumlu	Win 10 IIoT Enterprise	Intel Atom E3930 Dual Core 1.8 GHz	64Gb eMMC	<a href="#">HMIBMIEA5DD1101</a>	1.632,00
Node - Red Yüklü - TPM*	Win 10 IIoT Enterprise	Intel Atom E3930 Dual Core 1.8 GHz	64Gb eMMC	<a href="#">HMIBMIEA5DD1E01</a>	1.805,00
Node - Red Uyumlu	Win 10 IIoT Enterprise	Intel Atom E3930 Dual Core 1.8 GHz	64Gb SSD	<a href="#">HMIBMOMA5DD1101</a>	1.836,00
Node - Red Yüklü - TPM*	Win 10 IIoT Enterprise	Intel Atom E3930 Dual Core 1.8 GHz	64Gb SSD	<a href="#">HMIBMOMA5DD1E01</a>	2.009,00

### Modüler Box PC Universal

Node - Red Uyumlu	WES 7 Premium SP1	Core 2980U Dual-core 1.6GHz, 4GB RAM	32GB CFast	<a href="#">HMIBMUCI29D2W01</a>	4.470,00
Node - Red Uyumlu	Win 10 IIoT Enterprise	Core 2980U Dual-core 1.6GHz, 4GB RAM	500GB HDD	<a href="#">HMIBMUIH29D2801</a>	4.788,00
Node - Red Uyumlu	Win 10 IIoT Enterprise	Core 2980U Dual-core 1.6GHz, 4GB RAM	128GB SSD	<a href="#">HMIBMUSI29D2801</a>	5.109,00

### Modüler Box PC Performans

Node - Red Uyumlu	Win 10 IIoT Enterprise	Core i7 4650U 1.7GHz, 8GB RAM	500GB HDD	<a href="#">HMIBMPHI74D2801</a>	7.184,00
Node - Red Uyumlu	Win 10 IIoT Enterprise	Core i7 4650U 1.7GHz, 8GB RAM	128GB SSD	<a href="#">HMIBMPSI74D2801</a>	7.502,00

DigiCat



Not: Endüstriyel PC'lere ilişkin sistem gereksinimleri, standartlar ve sertifikalar için DigiCat uygulaması üzerinden ilgili kataloglar incelenmelidir.

- HMIBM\* endüstriyel PC'ler HMIDT\* panellerin üzerine monte edilerek kullanılabilir.

\*Trusted Platform Module





# EcoStruxure™ Machine SCADA Expert

Hazır OEE ve BI Dashboard'lar, SQL Database, OPC UA ve 250+ driver desteği

Life Is On

Schneider  
Electric

Tip	Referans	Fiyat (EUR)
<b>Proje Geliştirme Lisansları</b>		
EcoStruxure™ Machine SCADA Expert for Machine Control BT - 1500 Tag, dijital	<a href="#">HMIEMSEBT1KA</a>	2.974,00
EcoStruxure™ Machine SCADA Expert for Line Management BT - 4K Tag, dijital	<a href="#">HMIEMSEBT4KA</a>	5.286,00
<b>Runtime Lisanslar <sup>(1)</sup></b>		
EcoStruxure™ Machine SCADA Expert for Machine Control RT - 1500 Tag, dijital	<a href="#">HMIEMSSERT1KA</a>	2.478,00
EcoStruxure™ Machine SCADA Expert for Line Management RT - 4K Tag, dijital	<a href="#">HMIEMSSERT4KA</a>	4.295,00
<b>3rd Party PC Runtime Lisanslar</b>		
EcoStruxure™ Machine SCADA Expert for Machine Control (3rd Party PC Runtime License) - 1500 Tag, dijital	<a href="#">HMIEMSE3PRT1KA</a>	4.757,00
EcoStruxure™ Machine SCADA Expert for Line Management (3rd Party PC Runtime License) - 4K Tag, dijital	<a href="#">HMIEMSE3PRT4KA</a>	7.730,00
<b>Eklenebilir Lisanslar ve Donanımlar</b>		
USB Dongle	<a href="#">HMIVXLUSBL</a>	465,00
Box - Endüstriyel PC İşlemci WIN10	<a href="#">HMIIG5U21</a>	*
EcoStruxure™ Machine SCADA Expert Thin Client Licenses, digital	<a href="#">HMIEMSETCA</a>	1.389,00
EcoStruxure™ Machine SCADA Expert Import Wizard License	<a href="#">HMIVXLTK</a>	2.347,00

\* Sayfa 73'e bakınız.

<sup>(1)</sup> Bu kısımdaki lisanslar sadece SE marka PC 'ler ile çalışmaktadır.

#### Notlar:

- Proje geliştirmek için bir defaya mahsus Proje Geliştirme Lisansı satın alınmalıdır.
- Her proje için bir Proje Yürütme Lisansı seçilmelidir
- 40 saatlik deneme sürümü için aşağıdaki karekod'u kullanarak web sitemizden indirebilirsiniz.



EcoStruxure™ Machine  
SCADA Expert

Açıklama	Referans	Fiyat (EUR)
----------	----------	-------------

### Secure Connect Paketleri

Essential Pack <sup>(1)</sup>	VJOCNTPACKESS	827,00 /yıl
1xSite Manager(5 cihaz erişimli) + 1xGate Manager + 1xLink Manager + 1xLink Manager Mobile		
Enterprise Pack	VJOCNTPACKENT	15.726,00
20xSite Manager(5 cihaz erişimli) + 1xGate Manager + 1xLink Manager + 1xLink Manager Mobile		

### Secure Connect Ek Lisanslar

Secure Connect LinkManager lisansı <sup>(2)</sup>	VJOCNTLML	371,00
Secure Connect LinkManager Mobile lisansı <sup>(3)</sup>	VJOCNTLMM	175,00
Secure Connect SiteManager , 5 cihaz erişim lisansı <sup>(4)</sup>	VJOCNTSMEXT5	596,00
Secure Connect SiteManager , 10 cihaz erişim lisansı <sup>(4)</sup>	VJOCNTSMEXT10	793,00

<sup>(1)</sup> Essential Pack için belirtilen fiyat yıllık abonelik bedelidir. Her yıl yenilenmesi gerekmektedir. Yenilenmemesi durumunda Gate Manager hesabı silinir ve uzaktan erişim sağlanamaz.

<sup>(2)</sup> Link Manager Lisansı: Uzaktan erişim sağlayacak teknik personel lisansıdır. Aynı anda erişim sağlayacak her bir teknik personel için bir lisans gerekmektedir.

<sup>(3)</sup> Link Manager Mobile Lisansı: Mobil cihazınız üzerinden makinenize bağlanıp izleme yapmanızı sağlar.

<sup>(4)</sup> Site Manager Lisansı: Seçilen lisansa göre Harmony HMI/IPC üzerinden, aynı ağdaki 5 veya 10 adet cihaza erişim sağlar. Her yeni makine için bir adet Site Manager Lisansı gerekmektedir

Not - 1: Gate Manager lisansı M2M güvenli bağlantıyı sağlayan ve kullanıcı hesap yönetiminin yapıldığı "cloud server" dir.

Not - 2: Site manager lisansı sadece Harmony HMI/ Harmony IPC üzerine kurulabilir. HMIST6, HMIGT0, HMIGTU, Panel PC ve HMIBM\*\*\*\* ile başlayan BoxPC'ler bu çözümü desteklemektedir.

Not - 3: Her yıl Essential Pack yenilediğinde, bir adet VJOCNTSMEXT5 Site Manager lisansı ücretsiz olarak kullanıcı hesabına tanımlanır.

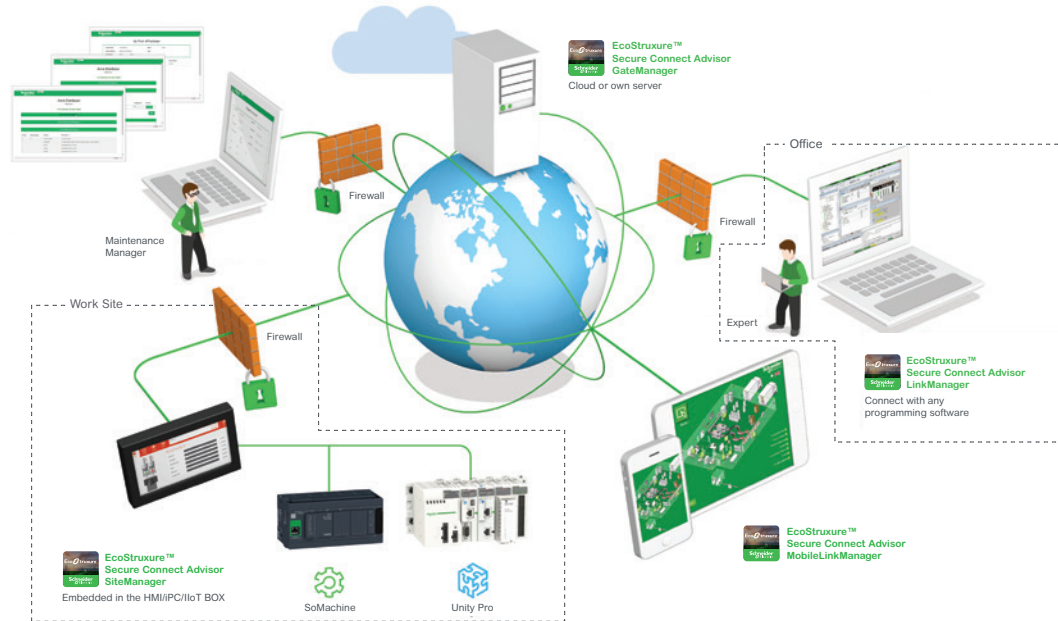

# EcoStruxure™ Augmented Operator Advisor (AOA)

Bakım süreçleri için geliştirilmiş, marka bağımsız ve kolay uygulanabilir artırılmış gerçeklik çözümü

Life Is On

Schneider  
Electric



Açıklama	Referans	Fiyat (EUR)
----------	----------	-------------

## Programlama Lisansları

Augmented Operator Builder Essential, dijital	<a href="#">AOABS3CZSSXAZZ</a>	1.870,00 /yıl
Augmented Operator Builder Essential - Lisans yenileme,dijital	<a href="#">AOAES3CZSSXAZZ</a>	1.122,00 /yıl
Augmented Operator Builder Performance <sup>(1)</sup> ,dijital	<a href="#">AOABM3CZMSXAZZ</a>	4.950,00 /yıl
Augmented Operator Builder Performance - Lisans yenileme ,dijital	<a href="#">AOAPM3CZMSXAZZ</a>	2.970,00 /yıl
Augmented Operator Builder Local Project <sup>(2)</sup> - Ek Lisans Paketi ,dijital	<a href="#">AOALPJCZZSPAZZ</a>	2.915,00

## Runtime Lisansları

Augmented Operator RT Essential Level 1 (100 tag) , dijital	<a href="#">AOARS1CZSSPAZZ</a>	770,00
Augmented Operator RT Essential Level 2 (250 tag) , dijital	<a href="#">AOARS2CZSSPAZZ</a>	1.430,00
Augmented Operator RT Essential Level 3 (Sınırsız) , dijital	<a href="#">AOARS3CZSSPAZZ</a>	4.400,00
Augmented Operator RT Performance Level 1 (100 tag ve 10 prosedür) <sup>(1)</sup> , dijital	<a href="#">AOARM1CZMSPAZZ</a>	1.430,00
Augmented Operator RT Performance Level 2 (250 tag ve 20 prosedür) <sup>(1)</sup> , dijital	<a href="#">AOARM2CZMSPAZZ</a>	2.750,00
Augmented Operator RT Performance Level 3 (Sınırsız tag ve prosedür) <sup>(1)</sup> , dijital	<a href="#">AOARM3CZMSPAZZ</a>	6.600,00
Augmented Operator RT Multi-areas (Birden fazla sahada sınırsız tag ve prosedür) , dijital	<a href="#">AOARX3CZXSAPAZZ</a>	38.500,00

<sup>(1)</sup> Essential lisansın özelliklerine ek olarak prosedür oluşturma imkanı sunar.

<sup>(2)</sup> Builder Lisansa ek olarak aktive edilir. Proje Yürütme-RunTime lisansa gerek olmadan; prosedür ve dokümantasyon datasının tablet ya da telefonda tutulmasını sağlar. Canlı değerler takip edilemez.

NOT - 1: Proje Yürütme - RunTime lisansları sadece Windows tabanlı HMI/PC üzerine kurulabilir.

NOT - 2: Proje Yürütme lisans kodu SE Licence Manager üzerinden aktive edilmelidir. Proje Geliştirme lisans kodu ise online proje geliştirme ortamında aktive edilmelidir.

NOT - 3: Tablet; gerçek zamanlı veri takibi için, runtime lisansının yüklü olduğu HMI/PC ile aynı ağda olmak zorundadır.

NOT - 4: Tablet uygulaması ücretsiz olup; AppleStore, GooglePlay ve Windows tablet için SE.com üzerinden indirilebilir.

NOT - 5: Uyumlu tablet modelleri için 444 30 30 - Müşteri Destek Hattımıza sorunuz.

NOT - 6: Web sitemizden 42 günlük ücretsiz deneme sürümüne ulaşabilir; Türkçe kullanım klavuzu için 444 30 30 Müşteri Destek Merkezi'ni arayabilirsiniz.

NOT - 7: Tabletimize aşağıdaki QR kodları kullanarak Augmented Operator Advisor uygulamasını indirebilir ve yan sayfadaki test görseli üzerinde test edebilirsiniz. Destek için 444 30 30 Müşteri Destek Hatt'ını arayınız.





## EcoStruxure™ Augmented Operator Advisor'ı Hemen Test Edin!

Android veya iOS destekli cihazlarınızdan, bir önceki sayfada bulunan QR kodu okutarak AOA uygulamamızı indirebilir, aşağıdaki görseli kameranıza okutarak da artırılmış gerçeklik uygulamamızı test edebilirsiniz.

Life Is On

Schneider  
Electric



Daha fazla bilgi için 444 30 30

# Servo Sürücü ve Servo Motorlar

Lexium 16 Sürücü ve Motorlar  
Sürücüler

Life Is On

Schneider  
Electric



LXM16DU04M2X



LXM16DU10M2X

## Servo Sürücüler

Güç (kW)	Referans	Fiyat (EUR)
<b>Monofaze 200 - 240V AC, Pozisyon Kontrolü</b>		
Servo Sürücü 0,1 kW	LXM16DU01M2X	399,00
Servo Sürücü 0,2 kW	LXM16DU02M2X	410,00
Servo Sürücü 0,4 kW	LXM16DU04M2X	447,00
Servo Sürücü 0,7 kW	LXM16DU07M2X	499,00
Servo Sürücü 1,0 kW	LXM16DU10M2X	531,00
Servo Sürücü 1,5 kW	LXM16DU15M2X	630,00

## Servo Motorlar

Güç (kW)	Kullanılacak Sürücü	Nominal Hız (RPM)	Max. Hız	Nominal Tork (Nm)	Max. Tork	Fren	Encoder Çözünürlüğü	Atalet Momenti kg.cm <sup>2</sup>	Flaş Boyutu mm	Şaft mm	Referans	Fiyat (EUR)
Servo Motor 0,1 kW	LXM16DU01M2X	3000	5000	0,32	0,95	Yok	2500 ppr	0,041	40	8	BCH16LB01330A5C2	294,00
						Var	2500 ppr	0,047			BCH16LB01330F5C2	483,00
						Yok	23 bit	0,041			BCH16LB01332A5C2	373,00
						Var	23 bit	0,047			BCH16LB01332F5C2	562,00
						Yok	2500 ppr	0,42			BCH16HC02330A5C2	315,00
						Var	2500 ppr	0,48			BCH16HC02330F5C2	489,00
Servo Motor 0,2 kW	LXM16DU02M2X	3000	5000	0,64	1,91	Yok	23 bit	0,42	60	11	BCH16HC02332A5C2	394,00
						Var	23 bit	0,48			BCH16HC02332F5C2	567,00
						Yok	2500 ppr	0,42			BCH16HD02330A5C2	315,00
						Var	2500 ppr	0,48			BCH16HD02330F5C2	489,00
						Yok	23 bit	0,42			BCH16HD02332A5C2	394,00
						Var	23 bit	0,48			BCH16HD02332F5C2	567,00
Servo Motor 0,4 kW	LXM16DU04M2X	3000	5000	1,27	3,81	Yok	2500 ppr	0,67	60	14	BCH16HD04330A5C2	368,00
						Var	2500 ppr	0,73			BCH16HD04330F5C2	578,00
						Yok	23 bit	0,67			BCH16HD04332A5C2	447,00
						Var	23 bit	0,73			BCH16HD04332F5C2	657,00
						Yok	2500 ppr	1,51			BCH16HF07330A5C2	431,00
						Var	2500 ppr	1,64			BCH16HF07330F5C2	636,00
Servo Motor 0,7 kW	LXM16DU07M2X	3000	5000	2,39	7,16	Yok	23 bit	1,51	80	19	BCH16HF07332A5C2	510,00
						Var	23 bit	1,64			BCH16HF07332F5C2	714,00
						Yok	2500 ppr	1,24			BCH16LF10330A5C2	567,00
						Var	2500 ppr	1,37			BCH16LF10330F5C2	861,00
						Yok	23 bit	1,24			BCH16LF10332A5C2	646,00
						Var	23 bit	1,37			BCH16LF10332F5C2	940,00
Servo Motor 1,0 kW	LXM16DU10M2X	3000	5000	3,18	9,55	Yok	2500 ppr	2,65	80	19	BCH16LH10330A6C2	567,00
						Var	2500 ppr	2,75			BCH16LH10330F6C2	861,00
						Yok	23 bit	2,65			BCH16LH10332A6C2	646,00
						Var	23 bit	2,75			BCH16LH10332F6C2	940,00
						Yok	2500 ppr	2,65			BCH16LJ10330A6C2	567,00
						Var	2500 ppr	2,75			BCH16LJ10330F6C2	861,00
		3000	5000	3,18	9,55	100	19	Yok	23 bit	2,65	BCH16LJ10332A6C2	646,00
								Var	23 bit	2,75	BCH16LJ10332F6C2	940,00
								Yok	2500 ppr	10,88	BCH16HM10230A6C2	567,00
								Var	2500 ppr	11,58	BCH16HM10230F6C2	861,00
								Yok	23 bit	10,88	BCH16HM10232A6C2	646,00
								Var	23 bit	11,58	BCH16HM10232F6C2	940,00
2000	3000	4,77	14,31	130	22	Yok	2500 ppr	14,08	BCH16HM08130A6C2	562,00		
						Var	2500 ppr	14,78	BCH16HM08130F6C2	856,00		
						Yok	23 bit	14,08	BCH16HM08132A6C2	641,00		
						Var	23 bit	14,78	BCH16HM08132F6C2	935,00		
						Yok	2500 ppr	14,8	BCH16HM15230A6C2	662,00		
						Var	2500 ppr	14,5	BCH16HM15230F6C2	1.019,00		
Servo Motor 0,85 kW	LXM16DU15M2X	1500	3000	5,39	13,8	Yok	23 bit	14,8	130	22	BCH16HM15232A6C2	741,00
						Var	23 bit	14,5			BCH16HM15232F6C2	1.098,00
						Yok	23 bit	14,5			BCH16HM15230F6C2	1.019,00
Servo Motor 1,5 kW	LXM16DU15M2X	2000	3000	7,16	21,48	Yok	23 bit	14,8	130	22	BCH16HM15232A6C2	741,00
						Var	23 bit	14,5			BCH16HM15232F6C2	1.098,00
						Yok	23 bit	14,5			BCH16HM15230F6C2	1.019,00



BCH16HD04330F5C



BCH16HM15230F6C





# Makineniz için maksimum üretim

## Eksiksiz Hareket Çözümü

- Bütün makineleriniz için servo kontrolüyle eksiksiz ürün çeşitliliği
- Lineer hareket, robotik uygulamalar, kişiselleştirme ve üçüncü parti motorları kapsayan geniş ürün çeşitliliği

## Sadelik

- Maksimum performans ve minimum maliyet ile makine ömrünü uzatacak en sade çözüm
- Standart yazılımlar, hareket kütüphaneleri ve uygulama fonksiyonları ile hazır mimarilere kolaylıkla uyum

## Haberleşme Çeşitliliği

- Sercos, CANopen, CANmotion, Profibus, DeviceNet, Ethernet IP, EtherCat, Ethernet Powerlink, Modbus TCP, Pulse Train

## Güvenlik

- STO (Safe Torque off)
- Gelişmiş güvenlik fonksiyonları, Güvenli Duruş (SS1, SS2)
- Güvenlik Limitli Hız (SLS), Güvenli Çalışma Duruşu

Geniş ürün çeşitliliği, rakiplerine göre üstün performans, gömülü güvenlik fonksiyonları.

## Daha fazla hız? Performans?

Paketleme ve malzeme işleme uygulamalarına en ideal çözüm:

## PacDrive!



PacDrive Mimarisi



Lexium 32



Lexium 32i



Multi Linear Motion Axis

- Geniş ürün çeşitliliği
- Eksiksiz çözüm
- Hareket gücü
- Haberleşme çeşitliliği
- Global

Maksimum performans ve minimum maliyet

Life Is On

**Schneider**  
Electric



# Servo Sürücü ve Servo Motorlar Lexium 32 ve BMH Motor Setleri

Özellikler	Referans	Fiyat (EUR)	Referans	Fiyat (EUR)
<b>Monofaze 200V - 240V</b>	<b>Kompakt Set: Modbus, Pulse veya Analog sürme</b>		<b>Gelişmiş Set: Modbus, CANopen veya CANmotion</b>	
<b>400 W Servo seti</b>				
1,3Nm 3000d/d	<a href="#">BMH0701P16A2A</a>	597,00	<a href="#">BMH0701P16A2A</a>	597,00
9A servo sürücü	<a href="#">LXM32CU90M2</a>	687,00	<a href="#">LXM32AU90M2</a>	822,00
	<b>Set fiyat</b>	<b>1.284,00</b>	<b>Set fiyat</b>	<b>1.419,00</b>
<b>700 W Servo seti</b>				
1,8 Nm 3000d/d	<a href="#">BMH0702P16A2A</a>	656,00	<a href="#">BMH0702P16A2A</a>	656,00
18A Servo Sürücü	<a href="#">LXM32CD18M2</a>	742,00	<a href="#">LXM32AD18M2</a>	876,00
	<b>Set fiyat</b>	<b>1.398,00</b>	<b>Set fiyat</b>	<b>1.532,00</b>
<b>1000 W Servo seti</b>				
2,8Nm 3000d/d	<a href="#">BMH1001P16A2A</a>	715,00	<a href="#">BMH1001P16A2A</a>	715,00
18A Servo Sürücü	<a href="#">LXM32CD18M2</a>	742,00	<a href="#">LXM32AD18M2</a>	876,00
	<b>Set fiyat</b>	<b>1.457,00</b>	<b>Set fiyat</b>	<b>1.591,00</b>
<b>1700 W Servo seti</b>				
3,8Nm 3000d/d	<a href="#">BMH1002P16A2A</a>	833,00	<a href="#">BMH1002P16A2A</a>	833,00
30A Servo Sürücü	<a href="#">LXM32CD30M2</a>	822,00	<a href="#">LXM32AD30M2</a>	957,00
	<b>Set fiyat</b>	<b>1.655,00</b>	<b>Set fiyat</b>	<b>1.790,00</b>
<b>Trifaze 400V - 480V</b>				
<b>400 W Servo seti</b>				
1,3Nm 3000d/d	<a href="#">BMH0701P16A2A</a>	597,00	<a href="#">BMH0701P16A2A</a>	597,00
12A servo sürücü	<a href="#">LXM32CD12N4</a>	742,00	<a href="#">LXM32AD12N4</a>	876,00
	<b>Set fiyat</b>	<b>1.339,00</b>	<b>Set fiyat</b>	<b>1.473,00</b>
<b>700 W Servo seti</b>				
1,8Nm 3000d/d	<a href="#">BMH0702P16A2A</a>	656,00	<a href="#">BMH0702P16A2A</a>	656,00
12A Servo Sürücü	<a href="#">LXM32CD12N4</a>	742,00	<a href="#">LXM32AD12N4</a>	876,00
	<b>Set fiyat</b>	<b>1.398,00</b>	<b>Set fiyat</b>	<b>1.532,00</b>
<b>1000 W Servo seti</b>				
2,8Nm 3000d/d	<a href="#">BMH1001P16A2A</a>	715,00	<a href="#">BMH1001P16A2A</a>	715,00
18A Servo Sürücü	<a href="#">LXM32CD18N4</a>	850,00	<a href="#">LXM32AD18N4</a>	984,00
	<b>Set fiyat</b>	<b>1.565,00</b>	<b>Set fiyat</b>	<b>1.699,00</b>
<b>1700 W Servo seti</b>				
3,8Nm 3000d/d	<a href="#">BMH1002P16A2A</a>	833,00	<a href="#">BMH1002P16A2A</a>	833,00
30A Servo Sürücü	<a href="#">LXM32CD18N4</a>	850,00	<a href="#">LXM32AD18N4</a>	984,00
	<b>Set fiyat</b>	<b>1.683,00</b>	<b>Set fiyat</b>	<b>1.817,00</b>
<b>2500 W Servo seti</b>				
5,2Nm 4000d/d	<a href="#">BMH1003P16A2A</a>	951,00	<a href="#">BMH1003P16A2A</a>	951,00
30A Servo Sürücü	<a href="#">LXM32CD30N4</a>	1.119,00	<a href="#">LXM32AD30N4</a>	1.253,00
	<b>Set fiyat</b>	<b>2.070,00</b>	<b>Set fiyat</b>	<b>2.204,00</b>
<b>4200 W Servo seti</b>				
10,6Nm 3500d/d	<a href="#">BMH1402P16A2A</a>	1.304,00	<a href="#">BMH1402P16A2A</a>	1.304,00
72A Servo Sürücü	<a href="#">LXM32CD72N4</a>	1.657,00	<a href="#">LXM32AD72N4</a>	1.791,00
	<b>Set fiyat</b>	<b>2.961,00</b>	<b>Set fiyat</b>	<b>3.095,00</b>
<b>4600 W Servo seti</b>				
11Nm 3500d/d	<a href="#">BMH1403P16A2A</a>	1.541,00	<a href="#">BMH1403P16A2A</a>	1.541,00
72A Servo Sürücü	<a href="#">LXM32CD72N4</a>	1.657,00	<a href="#">LXM32AD72N4</a>	1.791,00
	<b>Set fiyat</b>	<b>3.198,00</b>	<b>Set fiyat</b>	<b>3.332,00</b>

# Servo Sürücü ve Servo Motorlar

## Lexium 32 Ethernet Tabanlı Sürücüler ve BMH Motor Setleri

Özellikler	Referans	Fiyat (EUR)	Referans	Fiyat (EUR)	Referans	Fiyat (EUR)
<b>Monofaze 200V - 240V</b>	<b>Modbus Serial Link, Sercos III</b>		<b>Modular: EtherCAT</b>		<b>Modular: Profinet</b>	
<b>400 W Servo seti</b>						
1,3Nm 3000d/d	<a href="#">BMH0701P16A2A</a>	597,00	<a href="#">BMH0701P16A2A</a>	597,00	<a href="#">BMH0701P16A2A</a>	597,00
9A servo sürücü	<a href="#">LXM32SU90M2</a>	957,00	<a href="#">LXM32MU90M2</a>	755,00	<a href="#">LXM32MU90M2</a>	755,00
Opsiyon Kartı	Dahili Sercos haberleşmesi		<a href="#">VW3A3601</a>	343,00	<a href="#">VW3M3308</a>	210,00
	<b>Set fiyat</b>	<b>1.554,00</b>	<b>Set fiyat</b>	<b>1.695,00</b>	<b>Set fiyat</b>	<b>1.562,00</b>
<b>700 W Servo seti</b>						
1,8 Nm 3000d/d	<a href="#">BMH0702P16A2A</a>	656,00	<a href="#">BMH0702P16A2A</a>	656,00	<a href="#">BMH0702P16A2A</a>	656,00
18A Servo Sürücü	<a href="#">LXM32SD18M2</a>	1.011,00	<a href="#">LXM32MD18M2</a>	808,00	<a href="#">LXM32MD18M2</a>	808,00
Opsiyon Kartı	Dahili Sercos haberleşmesi		<a href="#">VW3A3601</a>	343,00	<a href="#">VW3M3308</a>	210,00
	<b>Set fiyat</b>	<b>1.667,00</b>	<b>Set fiyat</b>	<b>1.807,00</b>	<b>Set fiyat</b>	<b>1.674,00</b>
<b>1000 W Servo seti</b>						
2,8Nm 3000d/d	<a href="#">BMH1001P16A2A</a>	715,00	<a href="#">BMH1001P16A2A</a>	715,00	<a href="#">BMH1001P16A2A</a>	715,00
18A Servo Sürücü	<a href="#">LXM32SD18M2</a>	1.011,00	<a href="#">LXM32MD18M2</a>	808,00	<a href="#">LXM32MD18M2</a>	808,00
Opsiyon Kartı	Dahili Sercos haberleşmesi		<a href="#">VW3A3601</a>	343,00	<a href="#">VW3M3308</a>	210,00
	<b>Set fiyat</b>	<b>1.726,00</b>	<b>Set fiyat</b>	<b>1.866,00</b>	<b>Set fiyat</b>	<b>1.733,00</b>
<b>1700 W Servo seti</b>						
3,8Nm 3000d/d	<a href="#">BMH1002P16A2A</a>	833,00	<a href="#">BMH1002P16A2A</a>	833,00	<a href="#">BMH1002P16A2A</a>	833,00
30A Servo Sürücü	<a href="#">LXM32SD30M2</a>	1.092,00	<a href="#">LXM32MD30M2</a>	890,00	<a href="#">LXM32MD30M2</a>	890,00
Opsiyon Kartı	Dahili Sercos haberleşmesi		<a href="#">VW3A3601</a>	343,00	<a href="#">VW3M3308</a>	210,00
	<b>Set fiyat</b>	<b>1.925,00</b>	<b>Set fiyat</b>	<b>2.066,00</b>	<b>Set fiyat</b>	<b>1.933,00</b>
<b>Trifaze 400V - 480V</b>						
<b>400 W Servo seti</b>						
1,3Nm 3000d/d	<a href="#">BMH0701P16A2A</a>	597,00	<a href="#">BMH0701P16A2A</a>	597,00	<a href="#">BMH0701P16A2A</a>	597,00
12A servo sürücü	<a href="#">LXM32SD12N4</a>	1.011,00	<a href="#">LXM32MD12N4</a>	808,00	<a href="#">LXM32MD12N4</a>	808,00
Opsiyon Kartı	Dahili Sercos haberleşmesi		<a href="#">VW3A3601</a>	343,00	<a href="#">VW3M3308</a>	210,00
	<b>Set fiyat</b>	<b>1.608,00</b>	<b>Set fiyat</b>	<b>1.748,00</b>	<b>Set fiyat</b>	<b>1.615,00</b>
<b>700 W Servo seti</b>						
1,8Nm 3000d/d	<a href="#">BMH0702P16A2A</a>	656,00	<a href="#">BMH0702P16A2A</a>	656,00	<a href="#">BMH0702P16A2A</a>	656,00
12A Servo Sürücü	<a href="#">LXM32SD12N4</a>	1.011,00	<a href="#">LXM32MD12N4</a>	808,00	<a href="#">LXM32MD12N4</a>	808,00
Opsiyon Kartı	Dahili Sercos haberleşmesi		<a href="#">VW3A3601</a>	343,00	<a href="#">VW3M3308</a>	210,00
	<b>Set fiyat</b>	<b>1.667,00</b>	<b>Set fiyat</b>	<b>1.807,00</b>	<b>Set fiyat</b>	<b>1.674,00</b>
<b>1000 W Servo seti</b>						
2,8Nm 3000d/d	<a href="#">BMH1001P16A2A</a>	715,00	<a href="#">BMH1001P16A2A</a>	715,00	<a href="#">BMH1001P16A2A</a>	715,00
18A Servo Sürücü	<a href="#">LXM32SD18N4</a>	1.119,00	<a href="#">LXM32MD18N4</a>	916,00	<a href="#">LXM32MD18N4</a>	916,00
Opsiyon Kartı	Dahili Sercos haberleşmesi		<a href="#">VW3A3601</a>	343,00	<a href="#">VW3M3308</a>	210,00
	<b>Set fiyat</b>	<b>1.834,00</b>	<b>Set fiyat</b>	<b>1.974,00</b>	<b>Set fiyat</b>	<b>1.841,00</b>
<b>1700 W Servo seti</b>						
3,8Nm 3000d/d	<a href="#">BMH1002P16A2A</a>	833,00	<a href="#">BMH1002P16A2A</a>	833,00	<a href="#">BMH1002P16A2A</a>	833,00
30A Servo Sürücü	<a href="#">LXM32SD18N4</a>	1.119,00	<a href="#">LXM32MD18N4</a>	916,00	<a href="#">LXM32MD18N4</a>	916,00
Opsiyon Kartı	Dahili Sercos haberleşmesi		<a href="#">VW3A3601</a>	343,00	<a href="#">VW3M3308</a>	210,00
	<b>Set fiyat</b>	<b>1.952,00</b>	<b>Set fiyat</b>	<b>2.092,00</b>	<b>Set fiyat</b>	<b>1.959,00</b>
<b>2500 W Servo seti</b>						
5,2Nm 4000d/d	<a href="#">BMH1003P16A2A</a>	951,00	<a href="#">BMH1003P16A2A</a>	951,00	<a href="#">BMH1003P16A2A</a>	951,00
30A Servo Sürücü	<a href="#">LXM32SD30N4</a>	1.387,00	<a href="#">LXM32MD30N4</a>	1.186,00	<a href="#">LXM32MD30N4</a>	1.186,00
Opsiyon Kartı	Dahili Sercos haberleşmesi		<a href="#">VW3A3601</a>	343,00	<a href="#">VW3M3308</a>	210,00
	<b>Set fiyat</b>	<b>2.338,00</b>	<b>Set fiyat</b>	<b>2.480,00</b>	<b>Set fiyat</b>	<b>2.347,00</b>
<b>4200 W Servo seti</b>						
10,6Nm 3500d/d	<a href="#">BMH1402P16A2A</a>	1.304,00	<a href="#">BMH1402P16A2A</a>	1.304,00	<a href="#">BMH1402P16A2A</a>	1.304,00
72A Servo Sürücü	<a href="#">LXM32SD72N4</a>	1.926,00	<a href="#">LXM32MD72N4</a>	1.723,00	<a href="#">LXM32MD72N4</a>	1.723,00
Opsiyon Kartı	Dahili Sercos haberleşmesi		<a href="#">VW3A3601</a>	343,00	<a href="#">VW3M3308</a>	210,00
	<b>Set fiyat</b>	<b>3.230,00</b>	<b>Set fiyat</b>	<b>3.370,00</b>	<b>Set fiyat</b>	<b>3.237,00</b>
<b>4600 W Servo seti</b>						
11Nm 3500d/d	<a href="#">BMH1403P16A2A</a>	1.541,00	<a href="#">BMH1403P16A2A</a>	1.541,00	<a href="#">BMH1403P16A2A</a>	1.541,00
72A Servo Sürücü	<a href="#">LXM32SD72N4</a>	1.926,00	<a href="#">LXM32MD72N4</a>	1.723,00	<a href="#">LXM32MD72N4</a>	1.723,00
Opsiyon Kartı	Dahili Sercos haberleşmesi		<a href="#">VW3A3601</a>	343,00	<a href="#">VW3M3308</a>	210,00
	<b>Set fiyat</b>	<b>3.467,00</b>	<b>Set fiyat</b>	<b>3.607,00</b>	<b>Set fiyat</b>	<b>3.474,00</b>

Güç (kW)	Sürekli akım (A)	Geçici akım (A)	Referans	Fiyat (EUR)
<b>Kompakt seri: Modbus, Pulse veya analog sürme</b>				
<b>Monofaze 200 - 240V AC</b>				
0,45	3	9	<a href="#">LXM32CU90M2</a>	687,00
0,9	6	18	<a href="#">LXM32CD18M2</a>	742,00
1,45	10	30	<a href="#">LXM32CD30M2</a>	822,00
<b>Trifaze 400 - 400V AC</b>				
0,7	3	12	<a href="#">LXM32CD12N4</a>	742,00
1,3	6	18	<a href="#">LXM32CD18N4</a>	850,00
2,4	10	30	<a href="#">LXM32CD30N4</a>	1.119,00
7	24	72	<a href="#">LXM32CD72N4</a>	1.657,00
<b>Gelişmiş seri: Modbus, CANopen, CANmotion</b>				
<b>Monofaze 200 - 240V AC</b>				
0,45	3	9	<a href="#">LXM32AU90M2</a>	822,00
0,9	6	18	<a href="#">LXM32AD18M2</a>	876,00
1,45	10	30	<a href="#">LXM32AD30M2</a>	957,00
<b>Trifaze 400 - 480V AC</b>				
0,7	3	12	<a href="#">LXM32AD12N4</a>	876,00
1,3	6	18	<a href="#">LXM32AD18N4</a>	984,00
2,4	10	30	<a href="#">LXM32AD30N4</a>	1.253,00
7	24	72	<a href="#">LXM32AD72N4</a>	1.791,00
<b>Modüler seri: Motion Sequence, Modbus ve ek haberleşme kartı ile: EthernetIP, EtherCAT, Profibus veya DeviceNET</b>				
<b>Monofaze 200 - 240V AC</b>				
0,45	3	9	<a href="#">LXM32MU90M2</a>	755,00
0,9	6	18	<a href="#">LXM32MD18M2</a>	808,00
1,45	10	30	<a href="#">LXM32MD30M2</a>	890,00
<b>Trifaze 400 - 480V AC</b>				
0,45	3	12	<a href="#">LXM32MD12N4</a>	808,00
0,9	6	18	<a href="#">LXM32MD18N4</a>	916,00
1,45	10	30	<a href="#">LXM32MD30N4</a>	1.186,00
7	24	72	<a href="#">LXM32MD72N4</a>	1.723,00
11	40	100	<a href="#">LXM32MC10N4</a>	2.657,00
<b>Modbus Serial Link, Sercos III</b>				
<b>Monofaze 200 - 240V AC</b>				
0,45	3	9	<a href="#">LXM32SU90M2</a>	957,00
0,9	6	18	<a href="#">LXM32SD18M2</a>	1.011,00
1,45	10	30	<a href="#">LXM32SD30M2</a>	1.092,00
<b>Trifaze 400 - 480V AC</b>				
0,45	3	12	<a href="#">LXM32SD12N4</a>	1.011,00
0,9	6	18	<a href="#">LXM32SD18N4</a>	1.119,00
1,45	10	30	<a href="#">LXM32SD30N4</a>	1.387,00
7	24	72	<a href="#">LXM32SD72N4</a>	1.926,00

## Lexium32 Servo Sürücüler için Aksesuarlar

### LXM32M Haberleşme modülleri <sup>(1)</sup>

Sercos	<a href="#">VW3M3619</a>	179,00
Profibus DP V1	<a href="#">VW3A3607</a>	*
CanOpen daisy chain	<a href="#">VW3A3608</a>	*
CanOpen (SUB-D9)	<a href="#">VW3A3618</a>	*
Ethernet IP	<a href="#">VW3A3616</a>	*
EtherCAT	<a href="#">VW3A3601</a>	343,00
DeviceNet	<a href="#">VW3M3301</a>	155,90
Profinet	<a href="#">VW3M3308</a>	210,00

### LXM32M Opsiyon modülleri <sup>(1)</sup>

Resolver modülü	<a href="#">VW3M3401</a>	228,00
Dijital Enkoder modülü	<a href="#">VW3M3402</a>	216,00
Analog Enkoder modülü	<a href="#">VW3M3403</a>	235,00
Safety Modülü	<a href="#">VW3M3501</a>	460,00
Lexium 32 hafıza kartı	<a href="#">VW3M8705</a>	17,50
Can Open Hat sonlandırıcı	<a href="#">TCSCAR013M120</a>	12,60
CanOpen Kablosu, 1 metre SUB-D 9 RJ45	<a href="#">TCSCCN4F3M1T</a>	36,00
CanOpen Kablosu, 3 metre SUB-D 9 RJ45	<a href="#">TCSCCN4F3M3T</a>	45,00
Ön montajlı CanOpen Kablosu, 1 metre SUB-D 9 RJ45	<a href="#">VW3M3805R010</a>	39,00
Ön montajlı CanOpen Kablosu, 3 metre SUB-D 9 RJ45	<a href="#">VW3M3805R030</a>	58,40

\* Liste fiyatları için "Altivar 320 & Altivar 340 Aksesuarları" sayfasına bakınız.

<sup>(1)</sup> Haberleşme ve Opsiyon Modülleri sadece LXM32M serisi ile kullanılabilir.

# Servo Sürücü ve Servo Motorlar

## BMH-BSH Serisi Motorlar ve Aksesuarları

Life Is On

Schneider  
Electric



LXM32C Servo Sürücü



LXM32A Servo Sürücü



LXM32M Servo Sürücü



LXM32S Servo Sürücü



BSH Serisi Servo Motor



BMH Serisi Servo Motor

Tutma Torku (Nm)	Maksimum Hız (rpm)	Referans Freniz	Fiyat (EUR)	Referans Frenli	Fiyat (EUR)
<b>BSH servo motorlar (Düşük Atalet) <sup>(1)</sup></b>					
1,2	9000	<a href="#">BSH0553P11A2A</a>	835,00	<a href="#">BSH0553P11F2A</a>	1.062,00
1,4	8000	<a href="#">BSH0701P11A2A</a>	873,00	<a href="#">BSH0701P11F2A</a>	1.101,00
2,2	8000	<a href="#">BSH0702P11A2A</a>	999,00	<a href="#">BSH0702P11F2A</a>	1.227,00
3,1	8000	<a href="#">BSH0703P11A2A</a>	1.125,00	<a href="#">BSH0703P11F2A</a>	1.352,00
3,3	6000	<a href="#">BSH1001P11A2A</a>	1.156,00	<a href="#">BSH1001P11F2A</a>	1.473,00
5,8	6000	<a href="#">BSH1002P11A2A</a>	1.314,00	<a href="#">BSH1002P11F2A</a>	1.631,00
8	6000	<a href="#">BSH1003P11A2A</a>	1.473,00	<a href="#">BSH1003P11F2A</a>	1.788,00
10	6000	<a href="#">BSH1004P11A2A</a>	1.631,00	<a href="#">BSH1004P11F2A</a>	1.946,00
19,5	4000	<a href="#">BSH1402P11A2A</a>	2.198,00	<a href="#">BSH1402P11F2A</a>	2.702,00
27,8	4000	<a href="#">BSH1403P11A2A</a>	2.702,00	<a href="#">BSH1403P11F2A</a>	3.208,00
33,4	4000	<a href="#">BSH1404P11A2P</a>	3.208,00	<a href="#">BSH1404P11F2P</a>	3.712,00
<b>BMH servo motorlar (Orta Atalet) <sup>(1)</sup></b>					
1,4	8000	<a href="#">BMH0701P16A2A</a>	597,00	<a href="#">BMH0701P16F2A</a>	951,00
2,48	8000	<a href="#">BMH0702P16A2A</a>	656,00	<a href="#">BMH0702P16F2A</a>	1.007,00
3,4	8000	<a href="#">BMH0703P16A2A</a>	715,00	<a href="#">BMH0703P16F2A</a>	1.069,00
3,59	6000	<a href="#">BMH1001P16A2A</a>	715,00	<a href="#">BMH1001P16F2A</a>	1.187,00
6	6000	<a href="#">BMH1002P16A2A</a>	833,00	<a href="#">BMH1002P16F2A</a>	1.302,00
8,4	6000	<a href="#">BMH1003P16A2A</a>	951,00	<a href="#">BMH1003P16F2A</a>	1.423,00
10,3	4000	<a href="#">BMH1401P16A2A</a>	1.069,00	<a href="#">BMH1401P16F2A</a>	1.718,00
16,85	4000	<a href="#">BMH1402P16A2A</a>	1.304,00	<a href="#">BMH1402P16F2A</a>	2.012,00
24	4000	<a href="#">BMH1403P16A2A</a>	1.541,00	<a href="#">BMH1403P16F2A</a>	2.246,00
30	4000	<a href="#">BMH1901P21A2A</a>	2.808,00	<a href="#">BMH1901P21F2A</a>	3.515,00
48	4000	<a href="#">BMH1902P21A2A</a>	3.280,00	<a href="#">BMH1902P21F2A</a>	3.985,00
65	3500	<a href="#">BMH1903P21A2A</a>	3.752,00	<a href="#">BMH1903P21F2A</a>	4.457,00

### BMH/BSH Motorlar için Aksesuarlar

Uzunluk <sup>(2)</sup>	Referans	Fiyat (EUR)
<b>Lexium32 ile BMH / BSH Servo motor arası güç kabloları</b>		
4x1,5 mm + 2x1,0 mm , şiltli kablo, motor tarafında M23 konnektör, sürücü tarafında açık uç		
3m	<a href="#">VW3M5101R30</a>	120,00
5m	<a href="#">VW3M5101R50</a>	141,00
10m	<a href="#">VW3M5101R100</a>	200,00
4x2,5mm + 2x1,0mm , şiltli kablo, motor tarafında M23 konnektör , sürücü tarafında açık uç		
3m	<a href="#">VW3M5102R30</a>	153,00
5m	<a href="#">VW3M5102R50</a>	188,00
10m	<a href="#">VW3M5102R100</a>	265,00
4x4mm + 2x1,0mm , şiltli kablo, motor tarafında M40 konnektör , sürücü tarafında açık uç		
3m	<a href="#">VW3M5103R30</a>	247,00
5m	<a href="#">VW3M5103R50</a>	305,00
10m	<a href="#">VW3M5103R100</a>	425,00
4x6mm, şiltli kablo, motor tarafında M40 konnektör, sürücü tarafında açık uç		
5m	<a href="#">VW3M5105R50</a>	359,00
10m	<a href="#">VW3M5105R100</a>	649,00
<b>Lexium32 ile BMH / BSH Servo motor arası güç kabloları</b>		
3 x (2 x 0,14mm ) + (2x0,34mm ) şiltli kablo, motor tarafında M23 konnektör, sürücü tarafında RJ45 konnektör (10 pinli)		
3m	<a href="#">VW3M8102R30</a>	111,00
5m	<a href="#">VW3M8102R50</a>	132,00
10m	<a href="#">VW3M8102R100</a>	188,00

<sup>(1)</sup> BSH ve BMH servo motor performans değerleri için ürün seçim tablosuna bakınız.

<sup>(2)</sup> Farklı uzunluktaki (maks. 75m) kabloların ve diğer aksesuarların fiyat bilgisi için lütfen 444 30 30 Müşteri Destek Merkezini arayınız.





# Servo Sürücü ve Servo Motorlar

## Lexium 32 Sürücü ve BSH / BMH motorlar

Ürün Seçim Tablosu

Life Is On

Schneider  
Electric

LEXIUM 32 SERVO SÜRÜCÜLER										BSH/BMH SERVO MOTORLAR			KABLOLAR	
Nominal Tork (Nm)	Nominal Hız (rpm)	Güç (kW)	Tutma torku (Mo / Mmax) (Nm)	Kompakt Tip Pulse veya analog arayüz	Gelişmiş Tip CANopen ve CANmotion	Modüler Tip Motion sequence veya opsiyonel haberleşme*	Sercos Tip Sercos III Haberleşme	Motor Referansı	Güç Kablosu (1,5m - 75m)	Enkoder Kablosu (1,5m - 75m)				
Lexium 32 - 200/240V AC Monofaze														
0,84	6000	0,55	1,2 / 3,0	LXM32CU90M2	LXM32AU90M2	LXM32MU90M2	LXM32SU90M2	BSH0553P11A2A	VW3M5101RXX	VW3M8102RXX				
0,94	5000	0,50	1,3 / 3,5					BSH0701P11A2A						
1,10	4000	0,45	1,4 / 4,0					BMH0701P16A2A						
1,80	5000	0,95	2,2 / 7,2					BSH0702P11A2A						
2,10	4000	0,90	2,5 / 7,4					BMH0702P16A2A						
2,10	4000	0,90	2,6 / 7,4					BSH0703P11A2A						
2,20	4000	0,90	2,7 / 7,5					BMH0703P16A2A						
2,80	3000	0,90	3,4 / 10,2					BSH1001P11A2A						
2,90	3000	0,90	3,4 / 10,2					BMH1001P16A2A						
3,70	4000	1,50	5,8 / 16,4					BSH1002P11A2A						
4,60	3000	1,45	6,0 / 18,4					BMH1002P16A2A						
4,60	3000	1,45	6,0 / 18,4					BSH1003P11A2A						
5,60	2000	1,45	8,2 / 22,8					BMH1003P16A2A						
5,60	2500	1,45	8,2 / 22,8					BSH1003P16A2A						
6,90	2000	1,45	10,3 / 30,8					BMH1401P16A2A						
6,90	2000	1,45	10,3 / 30,8					BSH1401P11A2A						
Lexium 32 - 200/240V AC Monofaze														
0,48	6000	0,30	0,5 / 1,5					BSH0551P11A2A	VW3M5101RXX	VW3M8102RXX				
0,65	6000	0,40	0,8 / 2,5					BSH0552P11A2A						
0,65	6000	0,40	1,1 / 3,5					BSH0553P11A2A						
1,10	3000	0,35	1,2 / 4,2					BMH0701P16A2A						
1,64	5000	0,85	2,2 / 7,6					BSH0702P11A2A						
1,90	4000	0,80	3,3 / 10,8					BMH1001P16A2A						
2,20	3000	0,70	2,5 / 7,4					BSH1002P11A2A						
2,40	5000	1,30	3,4 / 10,2					BMH0703P16A2A						
2,44	5000	1,30	3,1 / 11,3					BSH0703P11A2A						
2,70	4000	1,10	3,3 / 9,6					BSH1001P11A2A						
3,10	4000	1,30	3,4 / 10,2					BMH1001P16A2A						
3,90	4000	1,60	6,2 / 18,4					BSH1002P11A2A						
4,00	4000	1,70	5,8 / 18,3					BMH1002P16A2A						
5,20	5000	2,70	8,4 / 25,1					BSH1003P16A2A						
6,30	3000	2,00	8 / 28,3					BSH1003P11A2A						
7,70	3000	2,40	10,3 / 30,8					BMH1401P16A2A						
8,30	2500	2,10	10 / 37,9					BSH1004P11A2A						
9,50	2500	2,50	11,1 / 27					BSH1401P11A2A						
11,20	3000	3,50	18,5 / 55,3					BMH1402P16A2A						
12,30	3000	3,90	19,5 / 59,3					BSH1402P11A1P						
12,90	3000	4,10	27,8 / 90,2					BSH1403T11A1P						
14,90	3000	4,70	25 / 75					BMH1403P16A2A						
18,40	2500	5,00	33,4 / 103,6					BSH1404P11A1P						
22,30	2500	5,90	30 / 77,7					BMH1901P21A2A						
36,00	1500	5,70	43,2 / 123					BSH1902P21A2A						
52,20	1200	6,50	84 / 232					BMH1903P21A2A						
								BMH2053P21A2A						

\* EtherCAT, Profinet, Ethernet IP, Profibus DP V1, DeviceNet

## Lexium 32i

Lexium 32i entegre sürücüler, BMI motorları kontrol etmek için 2 tip haberleşme arayüzüne sahiptir. Bu motorlar tek veya 3 faz AC kaynaktan direkt güç sağlayan güç katına entegre olurlar. Hareket kontrol uygulamalarının gereksinimlerine, kullanım sadeliğine, güç ve müşteriye özgü uygulamalara optimum işlevselliği ile uyum sağlar.

- 0,4kW...2,1kW

Makinenizin ömrünü uzatmak için tasarlanmıştır. SoMove yazılımıyla devreye alabilirsiniz. Modüler tasarımı ise montajı 3 dk'ya kadar kısaltır. Ayrıca bakımı da hafıza kartı gibi yedekleme araçlarıyla daha hızlı ve ekonomiktir. Otomatik parametre hesabı ve indirgenmiş titreşimiyle performans artırılarak makinenizin üretimini artırır.

Kompakt boyutu minimum yer işgal ederek maksimum gücü sağlar. Panonuzdan %60, maliyetten %30'a kadar tasarruf sağlar. CANopen/CANmotion ve EtherCAT haberleşme arayüzleri ile sayısız endüstriyel kontrol sistemlerine dahil olmasını sağlar. Dahili Safe Torque Off fonksiyonu ile sistem tasarımınızda zaman kazanmanızı sağlar.



## Uygulamalar

- Baskı - kesme, pozisyon kontrolü
- Paketleme ve sarma - Döner bıçak, şişeleme, kapsülleme, etiketleme
- Tekstil - sarma, iplik, dokuma
- Aktarma makineleri - kaldıraç
- Kelepçeleme
- Uçan testere - kesme, baskı, işaretleme
- Malzeme işleme



## Lexium 32i

- 110...120V tek faz 0,4kW...0,75kW
- 200...240V tek faz 0,7kW...1,3kW
- 208...480V üç faz 0,4kW...2,1kW

## Uluslararası standartlar ve sertifikalar

- IEC/EN 61800-5-1
- IEC/EN 61800-3

## Aksesuarlar ve opsiyonlar

Frenleme direnci ve redüktör gibi haricî aksesuarlar ve opsiyonlar...

Life Is On

**Schneider**  
Electric

# Entegre Sürücüler

## Lexium 32i Sürücü ve BMI motor setleri

Özellikler	Referans	Fiyat (EUR)	Özellikler	Referans	Fiyat (EUR)
<b>Monofaze 230V</b>	<b>Lexium 32i CANopen</b>		<b>Lexium 32i EtherCAT</b>		
<b>700 W Servo seti</b>					
1.7 Nm 4000 d/d	<a href="#">BMI0702T16A</a>	1.787,00	1.7 Nm 4000 d/d	<a href="#">BMI0702T16A</a>	1.787,00
CANopen Modülü	<a href="#">LXM32ICAN</a>	417,00	EtherCAT Modülü	<a href="#">LXM32IECT</a>	759,00
tek faz besleme modülü	<a href="#">VW3M9001</a>	155,90	tek faz besleme modülü	<a href="#">VW3M9001</a>	155,90
dahili çıkış bağlantısı	<a href="#">VW3M9105</a>	192,00	dahili çıkış bağlantısı	<a href="#">VW3M9110</a>	192,00
<b>Set fiyat</b>		<b>2.551,90</b>	<b>Set fiyat</b>		<b>2.893,90</b>
<b>2,2Nm 3200d/d</b>	<b>Lexium 32i CANopen</b>		<b>Lexium 32i EtherCAT</b>		
2,2Nm 3200d/d	<a href="#">BMI0703T16A</a>	1.867,00	2,2Nm 3200d/d	<a href="#">BMI0703T16A</a>	1.867,00
CANopen Modülü	<a href="#">LXM32ICAN</a>	417,00	EtherCAT Modülü	<a href="#">LXM32IECT</a>	759,00
tek faz besleme modülü	<a href="#">VW3M9001</a>	155,90	tek faz besleme modülü	<a href="#">VW3M9001</a>	155,90
dahili çıkış bağlantısı	<a href="#">VW3M9105</a>	192,00	dahili çıkış bağlantısı	<a href="#">VW3M9110</a>	192,00
<b>Set fiyat</b>		<b>2.631,90</b>	<b>Set fiyat</b>		<b>2.973,90</b>
<b>1.3kW Servo seti</b>					
4.4 Nm 3000 d/d	<a href="#">BMI1002T16A</a>	2.271,00	4.4 Nm 3000 d/d	<a href="#">BMI1002T16A</a>	2.271,00
CANopen Modülü	<a href="#">LXM32ICAN</a>	417,00	EtherCAT Modülü	<a href="#">LXM32IECT</a>	759,00
tek faz besleme modülü	<a href="#">VW3M9001</a>	155,90	tek faz besleme modülü	<a href="#">VW3M9001</a>	155,90
dahili çıkış bağlantısı	<a href="#">VW3M9105</a>	192,00	dahili çıkış bağlantısı	<a href="#">VW3M9110</a>	192,00
<b>Set fiyat</b>		<b>3.035,90</b>	<b>Set fiyat</b>		<b>3.377,90</b>
<b>Trifaze 400V - 480V</b>					
<b>800 W Servo seti</b>					
2,2Nm 3600d/d	<a href="#">BMI0702P16A</a>	2.110,00	2,2Nm 3600d/d	<a href="#">BMI0702P16A</a>	2.110,00
CANopen Modülü	<a href="#">LXM32ICAN</a>	417,00	EtherCAT Modülü	<a href="#">LXM32IECT</a>	759,00
Üç faz besleme modülü	<a href="#">VW3M9002</a>	161,40	Üç faz besleme modülü	<a href="#">VW3M9002</a>	161,40
dahili çıkış bağlantısı	<a href="#">VW3M9105</a>	192,00	dahili çıkış bağlantısı	<a href="#">VW3M9110</a>	192,00
<b>Set fiyat</b>		<b>2.880,40</b>	<b>Set fiyat</b>		<b>3.222,40</b>
<b>900 W Servo seti</b>					
2,7Nm 3300d/d	<a href="#">BMI0703P16A</a>	2.240,00	2,7Nm 3300d/d	<a href="#">BMI0703P16A</a>	2.240,00
CANopen Modülü	<a href="#">LXM32ICAN</a>	417,00	EtherCAT Modülü	<a href="#">LXM32IECT</a>	759,00
Üç faz besleme modülü	<a href="#">VW3M9002</a>	161,40	Üç faz besleme modülü	<a href="#">VW3M9002</a>	161,40
dahili çıkış bağlantısı	<a href="#">VW3M9105</a>	192,00	dahili çıkış bağlantısı	<a href="#">VW3M9110</a>	192,00
<b>Set fiyat</b>		<b>3.010,40</b>	<b>Set fiyat</b>		<b>3.352,40</b>
<b>1.9 kW Servo seti</b>					
5,1Nm 3800d/d	<a href="#">BMI1002P16A</a>	2.759,00	5,1Nm 3800d/d	<a href="#">BMI1002P16A</a>	2.759,00
CANopen Modülü	<a href="#">LXM32ICAN</a>	417,00	EtherCAT Modülü	<a href="#">LXM32IECT</a>	759,00
Üç faz besleme modülü	<a href="#">VW3M9002</a>	161,40	Üç faz besleme modülü	<a href="#">VW3M9002</a>	161,40
dahili çıkış bağlantısı	<a href="#">VW3M9105</a>	192,00	dahili çıkış bağlantısı	<a href="#">VW3M9110</a>	192,00
<b>Set fiyat</b>		<b>3.529,40</b>	<b>Set fiyat</b>		<b>3.871,40</b>
<b>2 kW Servo seti</b>					
5,1Nm 3800d/d	<a href="#">BMI1003P16A</a>	2.921,00	6.8 Nm 3000d/d	<a href="#">BMI1003P16A</a>	2.921,00
CANopen Modülü	<a href="#">LXM32ICAN</a>	417,00	EtherCAT Modülü	<a href="#">LXM32IECT</a>	759,00
Üç faz besleme modülü	<a href="#">VW3M9002</a>	161,40	Üç faz besleme modülü	<a href="#">VW3M9002</a>	161,40
dahili çıkış bağlantısı	<a href="#">VW3M9105</a>	192,00	dahili çıkış bağlantısı	<a href="#">VW3M9110</a>	192,00
<b>Set fiyat</b>		<b>3.691,40</b>	<b>Set fiyat</b>		<b>4.033,40</b>



# BMI servo motor / Lexium 32I servo drive Seçim kılavuzu

## Ürün referans okuma tablosu

Life Is On

Schneider  
Electric

### Lexium 32I servo sürücüler

Lexium sürücü	LXM32I	•••					
	CANopen / CANmotion	CAN					
	EtherCAT	ECT					
<b>BMI Servo motorlar</b>							
<b>Servo Motor</b>	BMI	•••	•	•	•	•	•
<b>Flanş Ölçüsü</b>	70 mm	070					
	100 mm	100					
<b>Uzunluk</b>	2 kademe		2				
	3 kademe		3				
<b>Sarım</b>	Orta hız			P			
	Yüksek hız			T			
<b>Mekanik Şaf / IP</b>	Kamasız IP54				0		
	Kamalı IP54				1		
	Kamasız IP65				2		
	Kamalı IP65				3		
<b>Enkoder</b>	Sincos Singleturn 128					1	
	Sincos Multiturn 128					2	
	Sincos Singleturn 16					6	
	Sincos Multiturn 16					7	
<b>Fren</b>	Frenli						A
	Frensiz						F



LXM32I

## Servo Sürücü ve Servo Motorlar BMI motorlar için aksesuarlar

Referans	Haberleşme	Açıklama	Giriş / Çıkış Sayısı	Güvenlik fonksiyonu	Fiyat (EUR)
<a href="#">VW3M9001</a>	CANopen/CANmotion, EtherCAT	Monofaze güç modülü			155,90
<a href="#">VW3M9002</a>	CANopen/CANmotion, EtherCAT	Trifaze güç modülü			161,40
<a href="#">VW3M9010</a>	CANopen/CANmotion, EtherCAT	Harici Fren direnci			189,70
<a href="#">VW3M9101</a>	CANopen/CANmotion	Endüstriyel tip bağlantı modülü	4 Dijital Giriş	Var	331,00
<a href="#">VW3M9103</a>	CANopen/CANmotion	Endüstriyel tip bağlantı modülü	2 Dijital Giriş	Var	299,00
<a href="#">VW3M9104</a>	CANopen/CANmotion	Endüstriyel tip bağlantı modülü	2 Dijital Giriş	Yok	250,00
<a href="#">VW3M9105</a>	CANopen/CANmotion	Dahili uçlar ile bağlantı	4 Dijital Giriş / 2 Dijital çıkış	Var	192,00
<a href="#">VW3M9106</a>	EtherCAT	Endüstriyel tip bağlantı modülü	4 Dijital Giriş	Var	349,00
<a href="#">VW3M9108</a>	EtherCAT	Endüstriyel tip bağlantı modülü	2 Dijital Giriş	Var	299,00
<a href="#">VW3M9110</a>	EtherCAT	Dahili uçlar ile bağlantı	4 Dijital Giriş / 2 Dijital çıkış	Var	192,00

# Telemecanique Sensors Algılama Çözümleri



Geniş Ürün Yelpazesi ile  
Üstün Performans



[tesensors.com/tr](http://tesensors.com/tr)

Simply easy!™



**Telemecanique**  
Sensors



XUB-4BPANL2

### Osisense XUB - M18 Metal Gövde

12-24V DC besleme, aşırı yük, kısa devre ve ters polariteye karşı korumalı, 3-telli, transistör çıkışlı

Tip	Bağlantı tipi	Algılama mesafesi	Çıkış fonksiyonu	Referans	Fiyat (TL)
Cisimden yansımali	2 m kablolu	0.1 m	PNP - NA	<a href="#">XUB4BPANL2</a>	981,00
Cisimden yansımali (Hassasiyet ayarlı)	2 m kablolu	0.6 m	PNP - NA	<a href="#">XUB5BPANL2</a>	1.062,00
Reflektörlü <sup>(1)</sup>	2 m kablolu	4 m	PNP - NA	<a href="#">XUB1BPANL2</a>	1.034,00
Polarize reflektörlü <sup>(1)</sup>	2 m kablolu	2 m	PNP - NA	<a href="#">XUB9BPANL2</a>	1.122,00
Reflektör 50x50 mm	-			<a href="#">XUZC50</a>	182,00
Karşılıklı <sup>(2)</sup>	2 m kablolu	verici	-	<a href="#">XUB2BKSNL2T</a>	677,00
Karşılıklı <sup>(2)</sup>	2 m kablolu	15 m alıcı	PNP - NA	<a href="#">XUB2BPANL2R</a>	965,00



XUB-4APANL2

### Osisense XUB - M18 Plastik Gövde

12-24V DC besleme, aşırı yük, kısa devre ve ters polariteye karşı korumalı, 3-telli, transistör çıkışlı

Tip	Bağlantı tipi	Algılama mesafesi	Çıkış fonksiyonu	Referans	Fiyat (TL)
Cisimden yansımali	2 m kablolu	0.1 m	PNP - NA	<a href="#">XUB4APANL2</a>	837,00
Cisimden yansımali (Hassasiyet ayarlı)	2 m kablolu	0.6 m	PNP - NA	<a href="#">XUB5APANL2</a>	924,00
Reflektörlü <sup>(1)</sup>	2 m kablolu	4 m	PNP - NA	<a href="#">XUB1APANL2</a>	879,00
Polarize reflektörlü <sup>(1)</sup>	2 m kablolu	2 m	PNP - NA	<a href="#">XUB9APANL2</a>	944,00
Reflektör 50x50 mm	-			<a href="#">XUZC50</a>	182,00
Karşılıklı <sup>(2)</sup>	2 m kablolu	verici	-	<a href="#">XUB2AKSNL2T</a>	582,00
Karşılıklı <sup>(2)</sup>	2 m kablolu	15 m alıcı	PNP - NA	<a href="#">XUB2APANL2R</a>	832,00



XU9-M18MA230

### Osisense XU•M - M18 Metal Gövde AC/DC Modeller<sup>(3)</sup>

24-240 V AC/DC beslemeli, 2-telli

Tip	Bağlantı tipi	Algılama mesafesi	Çıkış fonksiyonu	Referans	Fiyat (TL)
Cisimden yansımali	2 m kablolu	40 cm	NA	<a href="#">XU5M18MA230</a>	2.629,00
Arka plan bastırıcılı cisimden yansımali	2 m kablolu	12 cm	NA	<a href="#">XU8M18MA230</a>	2.888,00
Polarize reflektörlü, 50x50 mm reflektör dahil	2 m kablolu	2 m	NA	<a href="#">XU9M18MA230</a>	3.019,00
Karşılıklı (alıcı+verici)	2 m kablolu	15 m	NA	<a href="#">XU2M18MA230</a>	4.377,00

<sup>(1)</sup> Reflektörlü sistem için, referansa reflektör dahil değildir, ayrıca sipariş edilmesi gerekmektedir.

<sup>(2)</sup> Karşılıklı sistem için, referansa verici kısım dahil değildir, ayrıca sipariş edilmesi gerekmektedir.

<sup>(3)</sup> Aşırı yük ve kısa devre koruma olmadığı için sensöre seri bağlı 0,4A hızlı açan sigorta ile sensör koruma altına alınmalıdır.

**NOT:**

- XUB ve XU•M serisi ürünlerin NK modelleri için referans sonunda bulunan A harfini B ile değiştiriniz. Örnek; XUB4BP A NL2 ➔ XUB4BP B NL2
- XUB serisi ürünlerin M12 konnektörlü modelleri için referans sonunda bulunan L2'yi M12 ile değiştiriniz. Örnek; XUB4BPAN L2 ➔ XUB4BPAN M12
- XUB serisi ürünlerin NPN modelleri için referans sonunda bulunan P harfini N ile değiştiriniz. Örnek; XUB4B P ANL2 ➔ XUB4B N ANL2



Tip	Bağlantı tipi	Algılama mesafesi	Çıkış fonksiyonu	Referans	Fiyat (TL)
-----	---------------	-------------------	------------------	----------	------------

### Osisense XUK - Kare (50x50mm) Plastik Gövde



XUK-5APANL2

12-24 V DC besleme, aşırı yük, kısa devre ve ters polariteye karşı korumalı, transistör çıkışlı					
Cisimden yansımali (hassasiyet ayarlı)	2 m kablolu	1 m	PNP - NA	<a href="#">XUK5APANL2</a>	1.544,00
Arka plan bastırıcılı cisimden yansımali	2 m kablolu	1 m	PNP/NPN - NA/NK	<a href="#">XUK8AKSNL2</a>	2.225,00
Reflektörlü <sup>(1)</sup>	2 m kablolu	7 m	PNP - NA	<a href="#">XUK1APANL2</a>	1.474,00
Polarize reflektörlü <sup>(1)</sup>	2 m kablolu	5 m	PNP - NA	<a href="#">XUK9APANL2</a>	1.616,00
Reflektör 50x50 mm	-	-	-	<a href="#">XUJZC50</a>	182,00
Karşılıklı <sup>(2)</sup>	2 m kablolu	verici	-	<a href="#">XUK2AKSNL2T</a>	973,00
Karşılıklı <sup>(2)</sup>	2 m kablolu	30m alıcı	PNP - NA	<a href="#">XUK2APANL2R</a>	1.381,00

### 24...240 V AC/DC besleme, röle çıkışlı



XUK-5ARCNL2

Cisimden yansımali (Hassasiyet Ayarlı)	2 m kablolu	1 m	Röle - NA + NK	<a href="#">XUK5ARCNL2</a>	1.740,00
Arka plan bastırıcılı cisimden yansımali	2 m kablolu	0,75m	Röle - NA / NK	<a href="#">XUK8ARCTL2</a>	2.342,00
Reflektörlü <sup>(1)</sup>	2 m kablolu	7 m	Röle - NA + NK	<a href="#">XUK1ARCNL2</a>	1.642,00
Polarize reflektörlü <sup>(1)</sup>	2 m kablolu	5 m	Röle - NA + NK	<a href="#">XUK9ARCNL2</a>	1.866,00
Karşılıklı <sup>(2)</sup>	2 m kablolu	verici	-	<a href="#">XUK2ARCNL2T</a>	1.295,00
Karşılıklı <sup>(2)</sup>	2 m kablolu	30m alıcı	Röle - NA + NK	<a href="#">XUK2ARCNL2R</a>	1.647,00

<sup>(1)</sup> Reflektörlü sistem için, referansa reflektör dahil değildir, ayrıca sipariş edilmesi gerekmektedir.

<sup>(2)</sup> Karşılıklı sistem için, referansa verici kısım dahil değildir, ayrıca sipariş edilmesi gerekmektedir.

NOT:

- XUK serisi ürünlerin NK modelleri için referans sonunda bulunan A harfini B ile değiştiriniz. Örnek; XUK5AP A NL2 → XUK5AP B NL2
- XUK serisi ürünlerin M12 konnektörlü modelleri için referans sonunda bulunan L2 harfini M12 ile değiştiriniz. Örnek; XUK5APAN L2 → XUK5APAN M12
- XUK serisi ürünlerin NPN modelleri için referans sonunda bulunan P harfini N ile değiştiriniz. Örnek; XUK5A P ANL2 → XUK5A N ANL2

### Osisense XUX - Kompakt (90x70mm) Plastik Gövde



XUX-5APANT16

12-24 V DC besleme, aşırı yük, kısa devre ve ters polariteye karşı korumalı, 3-telli, transistör çıkışlı, hassasiyet ayarlı					
Cisimden yansımali (hassasiyet ayarlı)	ISO 16 kablo girişi	2.1m	PNP - NA	<a href="#">XUX5APANT16</a>	2.741,00
Arka plan bastırıcılı cisimden yansımali	ISO 16 kablo girişi	2m	PNP/NPN - NA/NK	<a href="#">XUX8AKSAT16</a>	2.888,00
Reflektörlü <sup>(1)</sup>	ISO 16 kablo girişi	14m	PNP - NA	<a href="#">XUX1APANT16</a>	2.604,00
Polarize reflektörlü <sup>(1)</sup>	ISO 16 kablo girişi	11m	PNP - NA	<a href="#">XUX9APANT16</a>	2.711,00
Reflektör 50x50 mm	-	-	-	<a href="#">XUJZC50</a>	182,00
Karşılıklı <sup>(2)</sup>	ISO 16 kablo girişi	verici	-	<a href="#">XUX0AKSAT16T</a>	1.775,00
Karşılıklı <sup>(2)</sup>	ISO 16 kablo girişi	40 m alıcı	PNP - NA	<a href="#">XUX2APANT16R</a>	2.408,00

### 24...240 V AC/DC besleme, röle çıkışlı



XUX-8ARCTT16

Cisimden yansımali	ISO 16 kablo girişi	2,1m	Röle - NA + NK	<a href="#">XUX5ARCNT16</a>	3.098,00
Arka plan bastırıcılı cisimden yansımali	ISO 16 kablo girişi	2m	Röle - NA / NK	<a href="#">XUX8ARCTT16</a>	3.086,00
Reflektörlü <sup>(1)</sup>	ISO 16 kablo girişi	14 m	Röle - NA + NK	<a href="#">XUX1ARCNT16</a>	3.098,00
Polarize reflektörlü <sup>(1)</sup>	ISO 16 kablo girişi	11 m	Röle - NA + NK	<a href="#">XUX9ARCNT16</a>	3.191,00
Karşılıklı <sup>(2)</sup>	ISO 16 kablo girişi	verici	-	<a href="#">XUX0ARCTT16T</a>	1.812,00
Karşılıklı <sup>(2)</sup>	ISO 16 kablo girişi	40 m alıcı	Röle - NA + NK	<a href="#">XUX2ARCNT16R</a>	2.636,00

<sup>(1)</sup> Reflektörlü sistem için, referansa reflektör dahil değildir, ayrıca sipariş edilmesi gerekmektedir.

<sup>(2)</sup> Karşılıklı sistem için, referansa verici kısım dahil değildir, ayrıca sipariş edilmesi gerekmektedir.

NOT:

- XUX serisi ürünlerin NK modelleri için referans sonunda bulunan A harfini B ile değiştiriniz. Örnek; XUX5AP A NT16 → XUX5AP B NT16
- XUX serisi ürünlerin M12 konnektörlü modelleri için referans sonunda bulunan T16 harfini M12 ile değiştiriniz. Örnek; XUX8AKSA T16 → XUX8AKSA M12
- XUX serisi ürünlerin NPN modelleri için referans sonunda bulunan P harfini N ile değiştiriniz. Örnek; XUX5A P ANT16 → XUX5A N ANT16
- Fiyat listesinde bulunmayan referansların fiyatları için Müşteri Destek Merkezi ile iletişime geçiniz. 444 30 30





XUB-OBPSNL2



XUM-OAPSAL2



XUK-OAKSAL2



XUX-OAKSAT16

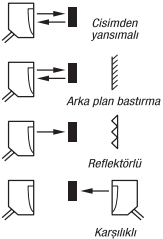

Programlanabilir NA/NK kontak.

Tip	Bağlantı tipi	Algılama mesafesi	Çıkış fonksiyonu	Referans	Fiyat (TL)
-----	---------------	-------------------	------------------	----------	------------

### Osisense XUB - M18 Metal Seri

12-24 V DC besleme, aşırı yük, kısa devre ve ters polariteye karşı korumalı, 3-telli

OsSense XUB	2 m kablolu	Kullanım tipine bağlı olarak 0...15m	PNP - NA / NK	<a href="#">XUBOBPSNL2</a>	1.684,00
Verici	2 m kablolu			<a href="#">XUBOBKSNL2T</a>	1.178,00

### Osisense XUM - Minyatür Seri

12-24 V DC besleme, aşırı yük, kısa devre ve ters polariteye karşı korumalı, 3-telli

OsSense XUM	2 m kablolu	Kullanım tipine bağlı olarak 0...10m	PNP - NA / NK	<a href="#">XUMOAPSAL2</a>	2.100,00
Verici	2 m kablolu			<a href="#">XUMOAKSAL2T</a>	1.206,00

### Osisense XUK - Kare (50x50mm) Seri <sup>(1)</sup>

12-24 V DC besleme, aşırı yük, kısa devre ve ters polariteye karşı korumalı, 3-telli

OsSense XUK	2 m kablolu	Kullanım tipine bağlı olarak 0...30m	PNP/NPN - NA / NK	<a href="#">XUKOAKSAL2</a>	2.447,00
Verici	2 m kablolu			<a href="#">XUKOAKSAL2T</a>	1.187,00

24-240 V AC/DC besleme, röle çıkışlı

OsSense XUK	2 m kablolu	Kullanım tipine bağlı olarak 0...30m	NA / NK	<a href="#">XUKOARCTL2</a>	2.767,00
Verici	2 m kablolu			<a href="#">XUKOARCTL2T</a>	1.245,00

### Osisense XU - Kompakt (90x70mm) Seri

12-24 V DC besleme, aşırı yük, kısa devre ve ters polariteye karşı korumalı, 3-telli

OsSense XUX	ISO 16 kablo girişli	Kullanım tipine bağlı olarak 0...40m	PNP/NPN - NA / NK	<a href="#">XUXOAKSAT16</a>	3.257,00
Verici	ISO 16 kablo girişli			<a href="#">XUXOAKSAT16T</a>	1.775,00

24-240 V AC/DC besleme, röle çıkışlı<sup>(2)</sup>

OsSense XUX	ISO 16 kablo girişli	Kullanım tipine bağlı olarak 0...40m	NA / NK	<a href="#">XUXOARCTT16</a>	3.569,00
Verici	ISO 16 kablo girişli			<a href="#">XUXOARCTT16T</a>	1.812,00

Algılama tipi	XUB - M18	XUK - Kare	XUX - Kompakt
Cisimden yansimalı	0,3 m	0,8 m	2 m
Arka plan bastırıcı cisimden yansimalı	0,12 m	0,28 m	1,3 m
Reflektörlü (polarize)	2 m	4 m	11 m
Karşılıklı	15 m	30 m	40 m

Osisense XU MultiMode serisi ile tüm fotoelektrik algılama ihtiyaçları tek bir ürün ile karşılanıyor.

Sensör üzerindeki öğretme butonu sayesinde sensör, uygulama gereksinimlerini karşılamak üzere otomatik olarak uygun algılama tipine adapte olur:

- Cisimden yansimalı,

- Arka plan bastırıcı Cisimden yansimalı,

- Reflektörlü (polarize),

- Karşılıklı algılama uygulamalarını tek bir üzerinden gerçekleştirebilir. Ayrıca bu sensörlerde öğretme butonu sayesinde NA ve NK kontak programlanabilir.

<sup>(1)</sup> XUKO modellerde 0...15sn ayarlanabilir zaman gecikmesi özelliği mevcuttur.

<sup>(2)</sup> XUXOARCTT16 modellerde 0...15sn ayarlanabilir zaman gecikmesi özelliği mevcuttur.

NOT:

- XUK ve XUX-Kompakt serilerinin M12 konnektörlü modelleri için referans sonunda bulunan L2 harfini M12 ile değiştiriniz. Örnek; XUKAKSA L2 ➔ XUKAKSA M12
- XUB0 serisi ürünlerin plastik modelleri için referansta bulunan B harfini A ile değiştiriniz. Örnek; XUB0 B PSNL2 ➔ XUB0 A PSNL2
- XUB0 serisi ürünlerin M12 konnektörlü modelleri için referans sonunda bulunan L2 harfini M12 ile değiştiriniz. Örnek; XUBOBPSN L2 ➔ XUBOBPSN M12
- XUB0 serisi ürünlerin NPN modelleri için referansta bulunan P harfini N ile değiştiriniz. Örnek; XUBOB P SNL2 ➔ XUBOB N SNL2
- XUM0 serisi ürünlerin M8 konnektörlü modelleri için referans sonunda bulunan L2 harfini M8 ile değiştiriniz. Örnek; XUMOAPSAL2 ➔ XUBOBAPSA M8
- Fiyat listesinde bulunmayan referansların fiyatları için Müşteri Destek Merkezi ile iletişime geçiniz. 444 30 30

Tip	Bağlantı tipi	Algılama mesafesi	Çıkış fonksiyonu	Referans	Fiyat (TL)
-----	---------------	-------------------	------------------	----------	------------

### Geçiş kontrolü için çatal sensörler (Karşılıklı algılama)<sup>(1)</sup>

#### Ayar gerektirmeyen, tak çalıştır sensörler

50mm nesne geçiş aralığı, 60mm derinlik	M8 konnektörlü	50mm	PNP - NA	<a href="#">XUVR0605PANM8</a>	2.317,00
80mm nesne geçiş aralığı, 60mm derinlik	M8 konnektörlü	80mm	PNP - NA	<a href="#">XUVR0608PANM8</a>	2.576,00
120mm nesne geçiş aralığı, 120mm derinlik	M8 konnektörlü	120mm	PNP - NA	<a href="#">XUVR1212PANM8</a>	3.737,00
180mm nesne geçiş aralığı, 120mm derinlik	M8 konnektörlü	180mm	PNP - NA	<a href="#">XUVR1218PANM8</a>	4.171,00

<sup>(1)</sup> Ayarlanabilen, lazer ve kızılötesi diğer çatal sensör modelleri için Müşteri Destek Merkezi'ni arayınız. 444 30 30.



XUV-R0608PANM8



XUV-U06M3PSNM8 XUV-E04M3PSNM8

### Etiket sensörleri (Karşılıklı algılama)

Saydam etiketler için	M8 konnektörlü	3 mm	PNP/NPN - NA/NK	<a href="#">XUVU06M3KSNM8</a>	9.281,00
Opak etiketler için	M8 konnektörlü	3 mm	PNP/NPN - NA/NK	<a href="#">XUVE04M3KSNM8</a>	2.293,00

### Kontrast ve renk sensörleri (Cisimden yansımali algılama, öğretim modlu)

Kontrast (50x70mm)	M12 konnektörlü	9 mm	PNP/NPN - NA/NK	<a href="#">XURK1KSMM12</a>	6.092,00
Kontrast (50x50mm)	M12 konnektörlü	19 mm	PNP - NA	<a href="#">XURR1PSMM12</a>	4.242,00
Kontrast (35,8x20mm), Lazer algılama	M8 Konnektörlü	40...150mm	PNP - NA/NK	<a href="#">XUYPC0929LSP</a>	
Tam renk algılama <sup>(1)</sup>	M12 konnektörlü	20 mm	3 x PNP - NA	<a href="#">XUKC1PSMM12</a>	16.718,00
Lüminesans dedektörü, görülemeyen çizgileri ve izleri algılama	M12 konnektörlü	80 mm	PNP - NA	<a href="#">XU5M18U1D</a>	7.168,00

<sup>(1)</sup> M12 8pin konnektörlü

<sup>(2)</sup> 3 farklı renk algılama



XUR-K1KSMM12



XUK-C1...XUK-R1..

### Şeffaf nesne sensörleri (Reflektörlü)

Silindirik format (M18)	2 m kablolu	140 cm	PNP - NA/NK	<a href="#">XUBTAPSNL2</a>	3.059,00
	M12 konnektörlü	140 cm	PNP - NA/NK	<a href="#">XUBTAPSNM12</a>	3.059,00
Minyatür format (16x32mm) <sup>(1)</sup>	2 m kablolu	200 cm	PNP - NA/NK	<a href="#">XUMTAPCNL2</a>	1.652,00
	M8 konnektörlü	200 cm	PNP - NA/NK	<a href="#">XUMTAPCNM8</a>	1.652,00
Kare format (50x50mm)	2 m kablolu	150 cm	PNP/NPN - NA/NK	<a href="#">XUKT1KSML2</a>	2.417,00
	M12 konnektörlü	150 cm	PNP/NPN - NA/NK	<a href="#">XUKT1KSMM12</a>	2.557,00

<sup>(1)</sup> Referansa reflektör dahil değildir, ayrıca sipariş edilmesi gerekmektedir.



XUBTAPSNM12



XUMTAPCNM8



XUKT1KSMM12

### Yüksek kazanç sensörü

#### Ambalaj içindeki malzemelerin ve sisli, tozlu, dumanlı ortamlarda nesnelerin algılanması

Karşılıklı alıcı + verici	M12 konnektörlü	50 / 70 m	4-20 mA Analog + 1PNP	<a href="#">XU2M18AP20D</a>	4.813,00
---------------------------	-----------------	-----------	-----------------------	-----------------------------	----------

Tip	Bağlantı tipi	Algılama mesafesi	Çıkış fonksiyonu	Referans	Fiyat (TL)
-----	---------------	-------------------	------------------	----------	------------

### Lazer Sensörler

#### Güvenilir algılama için lazer sensörler (uçuş zamanı teknolojisi\*)

Arka Plan bastırıcılı cisimden yansımali	M12 konnektörlü	5m	2xPNP 4-20 mA Analog + 2 PNP/NPN	<a href="#">XUK8TAKDMM12</a> <a href="#">XUK8TAE2MM12</a>	7.938,00 8.201,00
Reflektörlü (Vinçlere özel çarpışma önleme ve tandem modlu)	M12 konnektörlü	70m	4-20 mA Analog + 2 PNP	<a href="#">XUK9TAH2MM12</a>	11.608,00

#### Analog lazer mesafe sensörü

Cisimden yansımali	M12 konnektörlü	8...30cm	4-20mA Analog	<a href="#">XUYPC0925L3ANSP</a>	
Cisimden yansımali	M12 konnektörlü	6 m	4-20 mA Analog + 2 PNP	<a href="#">XUE5AA2NM12</a>	12.849,00

#### Uzun mesafede yüksek doğruluklu algılama

Karşılıklı alıcı + verici	M12 konnektörlü	100 m	PNP - NA/NK	<a href="#">XUBLAPCNM12</a>	6.855,00
---------------------------	-----------------	-------	-------------	-----------------------------	----------

#### Hassas algılama için kompakt tip lazer sensörler

Cisimden yansımali	M12 konnektörlü	1.2 m	PNP - NA/NK	<a href="#">XUK5LAPSM12</a>	9.302,00
Arka plan bastırıcılı cisimden yansımali	M12 konnektörlü	0.8 m	PNP - NA/NK	<a href="#">XUK8LAPPNM12</a>	12.014,00
Reflektörlü (polarize)	M12 konnektörlü	12 m	PNP - NA/NK	<a href="#">XUK9LAPSM12</a>	8.918,00
Karşılıklı (alıcı)	M12 konnektörlü	25 m	PNP - NA/NK	<a href="#">XUK2LAPSM12R</a>	4.951,00
Karşılıklı (verici)	M12 konnektörlü			<a href="#">XUK2LAKSM12T</a>	7.613,00

### Montaj hatları için özel sensörler

#### Çatal sensör, mekanik şaft ve çarkların algılanması, çatal uçlar arası 30 mm

Karşılıklı	2 m kablolu	30 mm	PNP - NA	<a href="#">XUVH0312</a>	2.179,00
------------	-------------	-------	----------	--------------------------	----------

#### Pozisyon ve hareket izleme

Cisimden yansımali	Vida bağlantılı	20 - 80 cm	4-20 mA Analog	<a href="#">XUJK803538</a>	6.164,00
Cisimden yansımali	M12 konnektörlü	5 - 40 cm	4-20 mA Analog	<a href="#">XU5M18AB20D</a>	3.521,00

### Osisense XUD - Fiberoptik Sensörler <sup>(1)</sup>

#### 12-24 V DC besleme, aşırı yük, kısa devre ve ters polariteye karşı korumalı, 3-telli, transistör çıkışlı

Yükseltici (Öğretme+Zamanlayıcı)	Kullanılan fibere bağlı	PNP - NA/NK	<a href="#">XUDA2PSML2</a>	3.647,00
		NPN - NA/NK	<a href="#">XUDA2NSML2</a>	3.647,00
Yükseltici (Öğretme)	Kullanılan fibere bağlı	PNP - NA/NK	<a href="#">XUDA1PSML2</a>	2.300,00
		NPN - NA/NK	<a href="#">XUDA1NSML2</a>	2.300,00
Karşılıklı fiber		200mm	<a href="#">XUFN12301</a>	811,00
Cisimden yansımali fiber		70mm	<a href="#">XUFN05321</a>	784,00

#### Fiberoptik sensörler için aksesuarlar

XUF-N12301 ile algılama mesafesini 1500mm'ye çıkarmak için mercek	<a href="#">XUFZ01</a>	1.099,00
XUF-N12301 için 90° aynalı mercek	<a href="#">XUFZ02</a>	1.183,00
Metalik koruyucu tüp, XUF-N12301 için, 1m	<a href="#">XUFZ210</a>	1.211,00
Metalik koruyucu tüp, XUF-N05321 için, 1m	<a href="#">XUFZ310</a>	1.211,00

#### NOT:

- M8 konnektör bağlantılı yükseltici için referansın sonundaki L2 kodunu M8 olarak değiştiriniz. Örnek; XUDA2PSM L2 ➔ XUDA2PSM M8
- Fiyat listesinde bulunmayan referansların fiyatları için Müşteri Destek Merkezi ile iletişime geçiniz. 444 30 30



XUK8TAE2MM12



XUE5AA2NM12



XUB-LAPCNM12



XUK-8LAPPNM12

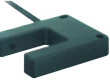

XUV-H0312



XU5-M18AB20D



XUD-A2PSML2

Tip	Fonksiyon	Referans	Fiyat (TL)
<b>3 boyutlu montaj aksesuarları</b>			
Sensörler ve reflektörler için bilyalı mafsallı taşıyıcı (M12 çubuk üzerine montaj için)	XUB veya XUZ-C50	<a href="#">XUZB2003</a>	275,00
	XUM veya XUZ-C50	<a href="#">XUZM2003</a>	275,00
	XUK veya XUZ-C50	<a href="#">XUZK2003</a>	275,00
	XUX veya XUZ-C50	<a href="#">XUZX2003</a>	270,00
Sensörler ve reflektörler için bilyalı mafsallı taşıyıcı (M12 çubuk üzerine montaj için)	XUM	<a href="#">XUZM2004</a>	307,00
	XUK	<a href="#">XUZK2004</a>	312,00
	XUX	<a href="#">XUZX2004</a>	352,00
M12 çubuk		<a href="#">XUZ2001</a>	144,00
M12 çubuk için sabitleme kelepçesi		<a href="#">XUZ2003</a>	221,00



XUZ-2003 + XUZ-2001



XUZ-A118



XUZ-ASM001

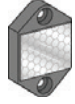

XUZ-C24



XUZ-C50



XUZ-C80

### Metal montaj plakaları

XUB ile kullanım için	<a href="#">XUZA118</a>	163,00
XUM ile kullanım için	<a href="#">XUZA50</a>	121,00
XUK ile kullanım için	<a href="#">XUZA51</a>	130,00
XUX ile kullanım için	<a href="#">XUZX2000</a>	126,00
XUM serisi için M18 Montaj aksesuarı	<a href="#">XUZASM001</a>	126,00

### Reflektörler

Ø 31 mm	<a href="#">XUZC31</a>	212,00
Ø 39 mm	<a href="#">XUZC39</a>	212,00
Ø 80 mm	<a href="#">XUZC80</a>	247,00
Ø 80 mm (minimum sipariş adedi 50'dir)	<a href="#">XUZC80T50</a>	231,00
24x21 mm	<a href="#">XUZC24</a>	182,00
50x50 mm	<a href="#">XUZC50</a>	182,00
50x50 mm (Ecolab, XUK9S ile kullanım için)	<a href="#">XUZC50CR</a>	536,00
50x50 mm (Yüksek hassasiyet, XUK9L ile kullanım için)	<a href="#">XUZC50HP</a>	345,00

## Aksesuarlar

### Rulmanlı 3D montaj



Sensörler ve reflektör için rulmanlı kelepçe XUZC50

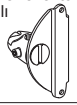

çin	
XUB...	<a href="#">XUZB2003</a>
XUM...	<a href="#">XUZM2003</a>
XUK...	<a href="#">XUZK2003</a>
XUX...	<a href="#">XUZX2003</a>

Rulmanlı muhafaza



çin	
XUK...	<a href="#">XUZK2004</a>
XUX...	<a href="#">XUZX2004</a>

Rulman için M12 çubuk



XUZ2001

M12 çubuk için montaj desteği



XUZ2003

### Basit montaj

Tek kelepçe

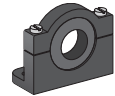
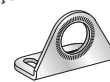

çin	standart	rulmanlı
XUB...	<a href="#">XUZA118</a> (paslanmaz çelik)	<a href="#">XUZA218</a> (plastik)
XUM...	<a href="#">XUZAM02</a>	-
XUK...	<a href="#">XUZA51</a>	-
XUX...	<a href="#">XUZX2000</a>	-





## Sensör nesneleri algılıyor.. Peki siz sensörü görüyor musunuz?

Konumu belirle... yerleştir... çalıştır!

**OsiSense XUY** makaralı sensör konveyörlere kolayca adapte olur!

### %100 Algılama

Konveyörün tüm genişliği boyunca algılama için arka plan veya ön plan sınırlaması yok

### Darbeye dayanıklı gövdesi sayesinde bakım maliyetleri azalır

Sensörlerin hasar görme ihtimalini ortadan kaldırmak, konveyör hattının durma süresinin azalmasına neden olur...

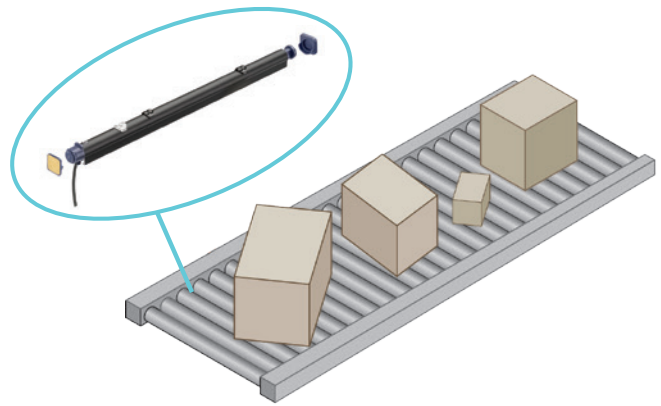

[tesensors.com/tr](https://tesensors.com/tr)

Simply easy!™



**Telemecanique**

**Sensors**

Tip	Boyut	Kafa Yapısı	Algılama mesafesi	Çıkış fonksiyonu	Bağlantı Tipi	Referans	Fiyat (TL)
-----	-------	-------------	-------------------	------------------	---------------	----------	------------

### OsiSense Optimum Seri Metal Gövde DC Modeller

12-24V ve 12-48V DC besleme<sup>(1)</sup>, ters polariteye ve kısa devreye karşı korumalı, konnektörlü ve kablolu, 3 telli modeller

M8 - Uzun Gövde	51mm	Düz	2,5mm	PNP-NA	2m kablo	<a href="#">XS608B1PAL2</a>	847,00
	62mm				M12 Konnektör	<a href="#">XS608B1PAM12</a>	847,00
M8 - Kısa Gövde	33mm	Düz	1,5mm	PNP-NA	2m kablo	<a href="#">XS508B1PAL2</a>	620,00
	45mm				M12 Konnektör	<a href="#">XS508B1PAM8</a>	620,00
	33mm	Düz	2 mm	PNP-NA	2m kablo	<a href="#">XS108B3PAL2</a>	571,00
	45mm				M12 Konnektör	<a href="#">XS108B3PAM12</a>	595,00
M12 - Uzun Gövde	53mm	Düz	4 mm	PNP-NA	2m kablo	<a href="#">XS612B1PAL2</a>	611,00
	62mm				M12 Konnektör	<a href="#">XS612B1PAM12</a>	611,00
	54mm	Çıkık	7 mm	PNP-NA	2m kablo	<a href="#">XS612B4PAL2</a>	835,00
	66mm				M12 Konnektör	<a href="#">XS612B4PAM12</a>	835,00
M12 - Kısa Gövde	35mm	Düz	2 mm	PNP-NA	2m kablo	<a href="#">XS512B1PAL2</a>	443,00
	50mm				M12 Konnektör	<a href="#">XS512B1PAM12</a>	443,00
	35mm	Düz	4 mm	PNP-NA	2m kablo	<a href="#">XS112B3PAL2</a>	490,00
	50mm				M12 Konnektör	<a href="#">XS112B3PAM12</a>	490,00
	37mm	Çıkık	8 mm	PNP-NA	2m kablo	<a href="#">XS212B4PAL2</a>	879,00
	51mm				M12 Konnektör	<a href="#">XS212B4PAM12</a>	879,00
M18 - Uzun Gövde	62mm	Düz	8 mm	PNP-NA	2m kablo	<a href="#">XS618B1PAL2</a>	776,00
	74mm				M12 Konnektör	<a href="#">XS618B1PAM12</a>	776,00
	60mm	Çıkık	12 mm	PNP-NA	2m kablo	<a href="#">XS618B4PAL2</a>	921,00
	72mm				M12 Konnektör	<a href="#">XS618B4PAM12</a>	921,00
M18 - Kısa Gövde	39mm	Düz	5 mm	PNP-NA	2m kablo	<a href="#">XS518B1PAL2</a>	485,00
	50mm				M12 Konnektör	<a href="#">XS518B1PAM12</a>	485,00
	39mm	Düz	8 mm	PNP-NA	2m kablo	<a href="#">XS118B3PAL2</a>	592,00
	50mm				M12 Konnektör	<a href="#">XS118B3PAM12</a>	592,00
	41mm	Çıkık	16 mm	PNP-NA	2m kablo	<a href="#">XS218B4PAL2</a>	966,00
	51mm				M12 Konnektör	<a href="#">XS218B4PAM12</a>	966,00
M30 - Uzun Gövde	62mm	Düz	15 mm	PNP-NA	2m kablo	<a href="#">XS630B1PAL2</a>	851,00
	74mm				M12 Konnektör	<a href="#">XS630B1PAM12</a>	851,00
	62mm	Çıkık	22 mm	PNP-NA	2m kablo	<a href="#">XS630B4PAL2</a>	1.015,00
	74mm				M12 Konnektör	<a href="#">XS630B4PAM12</a>	1.015,00
	64mm	Çıkık	30 mm	PNP-NA	2m kablo	<a href="#">XS630B5PAL2</a>	1.091,00
	74mm				M12 Konnektör	<a href="#">XS630B5PAM12</a>	1.091,00
M30 - Kısa Gövde	43mm	Düz	10 mm	PNP-NA	2m kablo	<a href="#">XS530B1PAL2</a>	571,00
	55mm				M12 Konnektör	<a href="#">XS530B1PAM12</a>	571,00
	43mm	Düz	15 mm	PNP-NA	2m kablo	<a href="#">XS130B3PAL2</a>	667,00
	55mm				M12 Konnektör	<a href="#">XS130B3PAM12</a>	667,00

<sup>(1)</sup> XS6 serisi için modeller için 12-48V DC Besleme

NOT:

- 5 m kablolu modeller için referansın sonuna L5, 10 m kablolu modeller için referansın sonuna L10 ekleyiniz.
- NK modelleri için referansın sonunda bulunan A yerine B ile değiştiriniz. Örnek; XS612B1P A L2 → XS612B1P B L2
- NPN modelleri için referansta bulunan P yerine N ile değiştiriniz. Örnek; XS6-12B1 P AL2 → XS6-12B1 N AL2
- M8 kısa gövdeli modeller M8 konnektörlüdür, referans sonuna L2 yerine M8 gelmelidir. Örnek; XS108B3PA L2 → XXS108B3PA M8
- Fiyat listesinde bulunmayan referansların fiyatları için Müşteri Destek Merkezi ile iletişime geçiniz. 444 30 30

### OsiSense XS6 - Metal Gövde AC/DC Modeller <sup>(1)</sup>

24-240V AC/DC besleme, 2 telli modeller, uzun gövde

M12	53mm	Düz	4 mm	NA	2m Kablo	<a href="#">XS612B1MAL2</a>	954,00
				NK		<a href="#">XS612B1MBL2</a>	954,00
M18	62mm	Düz	8 mm	NA	2m Kablo	<a href="#">XS618B1MAL2</a>	1.147,00
				NK		<a href="#">XS618B1MBL2</a>	1.147,00
	62mm	Çıkık	12 mm	NA	2m Kablo	<a href="#">XS618B4MAL2</a>	1.194,00
				NK		<a href="#">XS618B4MBL2</a>	1.194,00
M30	62mm	Düz	15 mm	NA	2m Kablo	<a href="#">XS630B1MAL2</a>	1.353,00
				NK		<a href="#">XS630B1MBL2</a>	1.353,00
	62mm	Çıkık	22 mm	NA	2m Kablo	<a href="#">XS630B4MAL2</a>	1.418,00
				NK		<a href="#">XS630B4MBL2</a>	1.533,00

<sup>(1)</sup> Kısa devre ve aşırı yük koruması olmadığı için sensöre seri bağlı 0,4A çabuk-açan bir sigorta bağlanması gerekmektedir.

NOT: Kablo, konnektörler ve aksesuarlar için Sayfa 105'e bakınız.



XS608B1PAL2



XS612B1PAL2



XS212B4PAL2



XS618B1PAL2



XS218B4PAL2



XS630B1PAL2



XS618B1MAL2



XS2-12BLPAM12



XS2-12BHPAM12



XS112BHPAL2



XS1M12KP340



Tip	Boyut	Kafa Yapısı	Algılama mesafesi	Çıkış fonksiyonu	Bağlantı Tipi	Referans	Fiyat (TL)
-----	-------	-------------	-------------------	------------------	---------------	----------	------------

### OsiSense Temel Seri Metal Gövde DC Modeller

12-24 V DC besleme, aşırı yük, kısa devre ve ters polariteye karşı korumalı, 3 telli

M8	42mm	Düz	1,5 mm	PNP-NA	2m kablo	<a href="#">XS108BLPAL2</a>	459,00
	53mm				M8 Konnektör	<a href="#">XS108BLPAM8</a>	459,00
	42mm	Çukuk	2,5 mm	PNP-NA	2m kablo	<a href="#">XS208BLPAL2</a>	459,00
	53mm				M8 Konnektör	<a href="#">XS208BLPAM8</a>	459,00
M12	44mm	Düz	2 mm	PNP-NA	2m kablo	<a href="#">XS112BLPAL2</a>	329,00
	55mm				M12 Konnektör	<a href="#">XS112BLPAM12</a>	329,00
	44mm	Çukuk	4 mm	PNP-NA	2m kablo	<a href="#">XS212BLPAL2</a>	329,00
	55mm				M12 Konnektör	<a href="#">XS212BLPAM12</a>	329,00
	49mm	Düz	4 mm	PNP-NA	2m kablo	<a href="#">XS112BHPAL2</a>	323,00
	61mm				M12 Konnektör	<a href="#">XS112BHPAM12</a>	323,00
M18	53mm	Düz	5 mm	PNP-NA	2m kablo	<a href="#">XS118BLPAL2</a>	387,00
	64mm				M12 Konnektör	<a href="#">XS118BLPAM12</a>	387,00
	53mm	Çukuk	8 mm	PNP-NA	2m kablo	<a href="#">XS218BLPAL2</a>	387,00
	64mm				M12 Konnektör	<a href="#">XS218BLPAM12</a>	387,00
	53mm	Düz	8 mm	PNP-NA	2m kablo	<a href="#">XS118BHPAL2</a>	377,00
	64mm				M12 Konnektör	<a href="#">XS118BHPAM12</a>	377,00
M30	57mm	Düz	10 mm	PNP-NA	2m kablo	<a href="#">XS130BLPAL2</a>	424,00
	68mm				M12 Konnektör	<a href="#">XS130BLPAM12</a>	424,00
	57mm	Çukuk	15 mm	PNP-NA	2m kablo	<a href="#">XS230BLPAL2</a>	424,00
	68mm				M12 Konnektör	<a href="#">XS230BLPAM12</a>	424,00
	57mm	Düz	15 mm	PNP-NA	2m kablo	<a href="#">XS130BHPAL2</a>	428,00
	68mm				M12 Konnektör	<a href="#">XS130BHPAM12</a>	428,00

YENİ

YENİ

YENİ

YENİ

YENİ

YENİ

NOT:

- NPN modelleri için referansta bulunan P yerine N ile değiştiriniz. Örnek: XS112BHPAL2 ➔ XS112BHNAL2
- 5 m kablolu modeller için referansın sonuna L5, 10 m kablolu modeller için referansın sonuna L10 ekleyiniz.
- NK modelleri için referansın sonunda bulunan A yerine B ile değiştiriniz. Örnek: XS612B1PAL2 ➔ XS612B1PBL2.
- Fiyat listesinde bulunmayan referansların fiyatları için Müşteri Destek Merkezi ile iletişime geçiniz. 444 30 30

### PNP+NPN Metal Gövde Modeller

12-24 V DC besleme, aşırı yük, kısa devre ve ters polariteye karşı korumalı, 4 telli

M12	54mm	Düz	2 mm	PNP+NPN NA/NK	2m kablo	<a href="#">XS1M12KP340</a>	954,00
	55mm	Çukuk	4 mm		2m kablo	<a href="#">XS2M12KP340</a>	954,00
M18	60mm	Düz	5 mm	PNP+NPN NA/NK	2m kablo	<a href="#">XS1M18KP340</a>	994,00
	60mm	Çukuk	8 mm		2m kablo	<a href="#">XS2M18KP340</a>	1.003,00
M30	60mm	Düz	10 mm	PNP+NPN NA/NK	2m kablo	<a href="#">XS1M30KP340</a>	1.189,00
	63mm	Çukuk	15 mm		2m kablo	<a href="#">XS2M30KP340</a>	1.194,00

### NA+NK Metal Gövde Modeller

12-24 V DC besleme, aşırı yük, kısa devre ve ters polariteye karşı korumalı, 4 telli

M12	37mm	Düz	4 mm	PNP NA+NK	2m kablo	<a href="#">XS112B3PCL2</a>	686,00
	50mm				M12 Konnektör	<a href="#">XS112B3PCM12</a>	686,00
M18	41mm	Düz	8 mm	PNP NA+NK	2m kablo	<a href="#">XS118B3PCL2</a>	863,00
	51mm				M12 Konnektör	<a href="#">XS118B3PCM12</a>	863,00
M30	45mm	Düz	15 mm	PNP NA+NK	2m kablo	<a href="#">XS130B3PCL2</a>	945,00
	54mm				M12 Konnektör	<a href="#">XS130B3PCM12</a>	945,00

NOT:

Diğer modeller için Müşteri Destek Merkezi'ni arayınız. 444 30 30  
Kablo, konnektörler ve aksesuarlar için Sayfa 105'e bakınız.

Tip	Algılama mesafesi	Çıkış fonksiyonu	Referans	Fiyat (TL)
-----	-------------------	------------------	----------	------------

### Küçük Format - DC, AC/DC ve Analog Modeller

12-48 V DC besleme, aşırı yük, kısa devre ve ters polariteye karşı korumalı



XS8-C2A1PCM12

C2 format - 40x40x70 mm	M12 konektörlü	15 mm	PNP-NA	<a href="#">XS7C2A1PAM12</a>	1.099,00
		20 mm	PNP - NA + NK	<a href="#">XS8C2A1PCM12</a>	1.091,00
		40 mm	PNP - NA + NK	<a href="#">XS8C2A4PCM12</a>	1.285,00
C4 format - 40x40x117 mm	Vida bağlantılı <sup>(1)</sup>	20 mm	PNP - NA + NK	<a href="#">XS8C4A1PCG13</a>	1.194,00
		40 mm	PNP - NA + NK	<a href="#">XS8C4A4PCG13</a>	1.346,00

### 24 - 240V AC/DC besleme, 2 telli



XS8-C4A1PCG13

C2 format - 40x40x70 mm	1/2" 20 UNF konektörlü	15 mm	NA	<a href="#">XS7C2A1MAU20</a>	1.651,00
		20 mm	NA	<a href="#">XS8C2A1MAU20</a>	1.278,00
		40 mm	NA	<a href="#">XS8C2A4MAU20</a>	1.332,00
C4 format - 40x40x117 mm	Vida bağlantılı <sup>(1)</sup>	15 mm	NA/NK	<a href="#">XS7C4A1MPG13</a>	1.385,00
		20 mm	NA/NK	<a href="#">XS8C4A1MPG13</a>	1.369,00
		40 mm	NA/NK	<a href="#">XS8C4A4MPG13</a>	1.449,00

### Analog Çıkışı

C2 format - 40x40x70 mm	M12 konektörlü	25 mm	0 - 10V	<a href="#">XS9C2A2A1M12</a>	1.476,00
		25 mm	4 - 20 mA	<a href="#">XS9C2A2A2M12</a>	1.476,00
C4 format - 40x40x117 mm	Vida bağlantılı <sup>(1)</sup>	25 mm	0 - 10V	<a href="#">XS9C4A2A1G13</a>	2.232,00
		25 mm	4 - 20 mA	<a href="#">XS9C4A2A2G13</a>	2.036,00

### Kablolu konektörler

1/2" 20 UNF Konektör	2m kablolu	Düz	<a href="#">XZCPV1865L2</a>	301,00
		90°	<a href="#">XZCPV1965L2</a>	301,00

<sup>(1)</sup> PG13,5 rakor girişli.

### Düz Format - DC Modeller

12-24 V DC besleme, aşırı yük, kısa devre ve ters polariteye karşı korumalı, 3 telli, 2m kablolu



XS7J1A1PAL2

J format, 8x32x8x mm		2,5 mm	PNP-NA	<a href="#">XS7J1A1PAL2</a>	854,00
		2,5 mm	NPN-NA	<a href="#">XS7J1A1NAL2</a>	854,00
F format, 15x32x8x mm		5 mm	PNP-NA	<a href="#">XS7F1A1PAL2</a>	1.029,00
		5 mm	NPN-NA	<a href="#">XS7F1A1NAL2</a>	1.029,00
E format, 26x26x13 mm		10 mm	PNP-NA	<a href="#">XS7E1A1PAL2</a>	1.099,00
		10 mm	NPN-NA	<a href="#">XS7E1A1NAL2</a>	1.099,00
C format, 40x40x15 mm		15 mm	PNP-NA	<a href="#">XS7C1A1PAL2</a>	1.164,00
		15 mm	NPN-NA	<a href="#">XS7C1A1NAL2</a>	1.164,00
D format, 80x80x26 mm		40 mm	PNP-NA	<a href="#">XS7D1A1PAL2</a>	1.743,00
		40 mm	NPN-NA	<a href="#">XS7D1A1NAL2</a>	1.743,00

Her türlü montaj koşuluna otomatik olarak adapte olan tek bir ürün.

12-24 V DC besleme, aşırı yük, kısa devre ve ters polariteye karşı korumalı, 3 telli, 2m kablolu



XS8E1A1PAL2

E format, 26x26x13 mm		15 mm	PNP-NA	<a href="#">XS8E1A1PAL2</a>	2.573,00
		15 mm	NPN-NA	<a href="#">XS8E1A1NAL2</a>	2.573,00
C format, 40x40x15 mm		25 mm	PNP-NA	<a href="#">XS8C1A1PAL2</a>	2.872,00
		25 mm	NPN-NA	<a href="#">XS8C1A1NAL2</a>	2.872,00
D format, 80x80x26 mm		60 mm	PNP-NA	<a href="#">XS8D1A1PAL2</a>	3.609,00
		60 mm	NPN-NA	<a href="#">XS8D1A1NAL2</a>	3.609,00

<sup>(2)</sup> Öğretme modu kullanarak hassas konum algılama.

NOT:

- PUR kablolu modeller için konektör referansı içindeki **V** harfini siliniz. Örnek: XZCP V 1865L2 → XZCP1865L2
- 5 m'lik kablolu modeller için referansın sonuna L5, 10 m kablolu modeller için referansın sonuna L10 ekleyiniz. Örnek: XS8C1A1PA L2 → XS8C1A1PA L10
- NPN veya PNP için NK modelleri için referansın sonunda bulunan A yerine B ile değiştiriniz. Örnek: XS8E1A1P A L2 → XS8E1A1P B L2
- M12 konektörlü modeller için referansın sonuna M12 ekleyiniz. Örnek: XS8E1A1P A L2 → XS8E1A1P B M12
- Fiyat listesinde bulunmayan referansların fiyatları için Müşteri Destek Merkezi ile iletişime geçiniz. 444 30 30



Tip	Kafa tipi	Algılama mesafesi	Çıkış fonksiyonu	Referans	Fiyat (TL)
-----	-----------	-------------------	------------------	----------	------------

### OsiSense XS Plastik ve Metal Seri Analog Modeller (Pozisyon Kontrol)

#### 12-24V DC besleme, 2m kablolu <sup>(1) (2)</sup>

M18, plastik <sup>(3)</sup>	Çıkık	8 mm	0...10V	<a href="#">XS4P18AB110</a>	1.327,00
M18, plastik	Çıkık	8 mm	4...20mA	<a href="#">XS4P18AB120</a>	1.327,00
M18, metal <sup>(3)</sup>	Düz	5 mm	4...20mA	<a href="#">XS1M18AB120</a>	1.327,00
M30, plastik	Çıkık	15 mm	0...10V	<a href="#">XS4P30AB110</a>	1.509,00
M30, plastik	Çıkık	15 mm	4...20mA	<a href="#">XS4P30AB120</a>	1.509,00
M30, metal	Düz	10 mm	4...20mA	<a href="#">XS1M30AB120</a>	1.542,00

<sup>(1)</sup> 4...20mA çıkışlı ürünler 2 telli, 0-10V çıkışlı ürünler 3 tellidir.

<sup>(2)</sup> 0-10V çıkış için 1000Ω direnç kullanılmalıdır.

<sup>(3)</sup> 0-10 V çıkış fonksiyonlu modeller için 24-48V DC besleme

### Rotasyon izleme serileri (Hız bekçisi)

#### 12-48V DC besleme, 3 telli, 2m kablolu

M30, metal	150 devir/dk	Düz	10 mm	PNP+NK	<a href="#">XSAV11373</a>	2.617,00
	3000 devir/dk	Düz	10 mm	PNP+NK	<a href="#">XSAV12373</a>	2.596,00

#### 24-240V AC/DC besleme, 2 telli, 2m kablolu <sup>(1) (2)</sup>

M30, metal	150 devir/dk	Düz	10 mm	NK	<a href="#">XSAV11801</a>	2.674,00
	3000 devir/dk	Düz	10 mm	NK	<a href="#">XSAV12801</a>	2.692,00

#### 12-24V DC besleme, 3 telli, M 12 konnektörlü

E format, 26x26x13 mm	6000 devir/dk	10 mm	PNP-NK	<a href="#">XS9E11RPBL01M12</a>	3.087,00
C format, 40x40x15 mm	6000 devir/dk	15 mm	PNP-NK	<a href="#">XS9C11RPBL01M12</a>	3.308,00

#### 24-240V AC/DC besleme, 2 telli, 1/2" 20 UNF konnektör <sup>(1) (2) (3)</sup>

E format, 26x26x13 mm	6000 devir/dk	10 mm	NK	<a href="#">XS9E11RMBL01U20</a>	3.719,00
C format, 40x40x15 mm	6000 devir/dk	15 mm	NK	<a href="#">XS9C11RMBL01U20</a>	4.090,00

### OsiSense XS4 Plastik Seri DC Modeller

#### 12-24 V DC besleme, aşırı yük, kısa devre ve ters polariteye karşı korumalı, 3 telli

M12	2 m kablolu	Çıkık	4 mm	PNP-NA	<a href="#">XS4P12PA340</a>	660,00
				NPN-NA	<a href="#">XS4P12NA340</a>	660,00
M18	M12 konnektör	Çıkık	4 mm	PNP-NA	<a href="#">XS4P12PA340D</a>	753,00
				NPN-NA	<a href="#">XS4P12NA340D</a>	753,00
	2 m kablolu	Çıkık	8 mm	PNP-NA	<a href="#">XS4P18PA340</a>	690,00
				NPN-NA	<a href="#">XS4P18NA340</a>	690,00
M12 konnektör	Çıkık	8 mm	PNP-NA	<a href="#">XS4P18PA340D</a>	781,00	
			NPN-NA	<a href="#">XS4P18NA340D</a>	781,00	

<sup>(1)</sup> Kısa devre ve aşırı yük koruması olmadığı için sensöre seri bağlı çabuk-açan bir sigorta bağlanması gerekmektedir.

<sup>(2)</sup> 1,5mA'e kadar sızıntı akımı vardır.

<sup>(3)</sup> Konnektör referansları için önceki sayfaya bakınız.

### OsiSense XT2 Kapasitif Sensörler, silindirik plastik seri <sup>(1)</sup>

#### 12-24 V DC besleme, aşırı yük ve kısa devre korumalı

M18	2 m kablolu	Çıkık	4 mm	PNP-NA	<a href="#">XT218A1PAL2</a>	790,00
				NPN-NA	<a href="#">XT218A1NAL2</a>	823,00
	M12 konnektör	Çıkık	8 mm	PNP-NA+NK	<a href="#">XT218A1PCM12</a>	807,00
M30	Çıkık	15 mm	PNP-NA	PNP-NA	<a href="#">XT230A1PAL2</a>	954,00
				NPN-NA	<a href="#">XT230A1NAL2</a>	994,00
	M12 konnektör	Çıkık	15 mm	PNP-NA+NK	<a href="#">XT230A1PCM12</a>	989,00

#### 12-24 V DC besleme, aşırı yük ve kısa devre korumalı

M18	2 m kablolu	Çıkık	8 mm	NA	<a href="#">XT218A1FAL2</a>	870,00
M30	2 m kablolu	Çıkık	15 mm	NA	<a href="#">XT230A1FAL2</a>	996,00
M30	2 m kablolu	Çıkık	20 mm	NK	<a href="#">XT230A1FBL2</a>	996,00
				NA	<a href="#">XT232A1FAL2</a>	1.183,00
				NK	<a href="#">XT232A1FBL2</a>	1.183,00

<sup>(1)</sup> PNP-NA, NPN-NA çıkışlı sensörler 3 telli, PNP-NA+NK çıkışlı sensörler 4 tellidir.

<sup>(2)</sup> Kısa devre ve aşırı yük koruması olmadığı için sensöre seri bağlı çabuk-açan bir sigorta bağlanması gerekmektedir.

<sup>(3)</sup> 5mA'e kadar sızıntı akımı vardır.

NOT:

Diğer modeller için Müşteri Destek Merkezi'ni arayınız. 444 30 30.

Kablo, konnektörler ve aksesuarlar için sayfa 105'e bakınız.



XS4P18AB110



XSAV11373



XS9E11RMBL01M12



XS4P18PA340



XT2-30\*\*\*



XT2-32\*\*\*



## Tüm nesnelere için hassas algılama

Yeni OsiSense XX M30 Ultrasonik Sensör serisi ile toz, ışık ve elektromanyetik parazitlerin etkilerini minimuma indirgeyin

### Tüm renk, şekil ve malzeme türleri için

Renkten bağımsız olarak, küçük cisim ve/veya kavslü yüzeyler gibi zorlu hedefleri algılamak için tasarlanmıştır.

### Aynı gövdede 4 farklı algılama modu

8 metreye kadar algılama mesafesi sağlarken, öğretim butonu ile farklı modlarda çalıştırılabilir; window (limit izleme), reflex (yansıtıcı ortam), proximity (mesafe) ve pump (seviye izleme)

### Elektromanyetik parazitlere karşı üst düzey dayanıklılık

Yeni XX Ultrasonik Sensörler, üstün elektromanyetik dayanımı belirleyen E2 sertifikasına sahiptir.



Tip	Bağlantı	Algılama Mesafesi	Çıkış Fonksiyonu	Plastik	Metal	Paslanmaz Çelik
M30	M12 Konnektör	1m Ayarlanabilir	PNP - NA/NK	XXS30P1PM12	XXS30B1PM12	XXS30S1PM12
			4..20mA	XXS30P1AM12	XXS30B1AM12	XXS30S1AM12
			0..10V	XXS30P1VM12	XXS30B1VM12	XXS30S1VM12
		2m Ayarlanabilir	PNP - NA/NK	XXS30P2PM12	XXS30B2PM12	XXS30S2PM12
			4..20mA	XXS30P2AM12	XXS30B2AM12	XXS30S2AM12
			0..10V	XXS30P2VM12	XXS30B2VM12	XXS30S2VM12
		4m Ayarlanabilir	PNP - NA/NK	XXS30P4PM12	XXS30B4PM12	XXS30S4PM12
			4..20mA	XXS30P4AM12	XXS30B4AM12	XXS30S4AM12
			0..10V	XXS30P4VM12	XXS30B4VM12	XXS30S4VM12
		8m Ayarlanabilir	2PNP - NA/NK	XXS30P8PPM12	-	-
			2NPN - NA/NK	XXS30P8NNM12	-	-
			4...20mA + PNP, NA/NK	XXS30P8APM12	-	-
0...10V + PNP, NA/NK	XXS30P8VPM12		-	-		

Simply easy!™



Telemecanique

Sensors



XX512A2PAM8



XX7V1A1PAM12



XXS18B1PM12



Ayarlanabilir  
XXS30P1PM12



Ayarlanabilir  
XXZPB100



XXW54PxxPL01DM6

Tip	Bağlantı	Montaj	Algılama mesafesi	Çıkış fonksiyonu	Referans	Fiyat (TL)
-----	----------	--------	-------------------	------------------	----------	------------

### OsiSense XX ultrasonik silindirik sensörler <sup>(1) (2) (3)</sup>

**12-24 V DC besleme, aşırı yük ve kısa devre korumalı, plastik, konnektörlü**

M12	M8 Konnektör	5cm Sabit	PNP/NPN-NA	<a href="#">XX512A1KAM8</a>	3.457,00
		10cm Sabit	PNP-NA	<a href="#">XX512A2PAM8</a>	4.347,00
M18	M12 Konnektör	5cm Sabit	PNP-NA	<a href="#">XXV18B1PAM12</a>	3.355,00
		50cm Ayarlanabilir*	PNP-NA	<a href="#">XX518A3PAM12</a>	2.788,00
Özel format		50cm Ayarlanabilir*	PNP-NA	<a href="#">XX7V1A1PAM12</a>	2.879,00
		1m Ayarlanabilir*	PNP-NA/NK	<a href="#">XXS18P1PM12</a>	5.747,00
M30	M12 Konnektör	1m Ayarlanabilir*	PNP-NA/NK	<a href="#">XXS30P1PM12</a>	7.099,00
		2m Ayarlanabilir*	PNP-NA/NK	<a href="#">XXS30P2PM12</a>	7.723,00
		4m Ayarlanabilir*	PNP-NA/NK	<a href="#">XXS30P4PM12</a>	8.344,00
		8 m Ayarlanabilir <sup>(2)</sup>	2 PNP NA/NK	<a href="#">XXS30P8PPM12</a>	10.664,00

### Analog çıkışlı ultrasonik sensörler

M18	M12 Konnektörlü	50cm Ayarlanabilir*	0...10V	<a href="#">XX918A3F1M12</a>	3.772,00	
			4...20mA	<a href="#">XX918A3C2M12</a>	3.772,00	
M30	M12 Konnektör	1m Ayarlanabilir*	0...10V	<a href="#">XXS18P1VM12</a>	5.814,00	
			4...20mA	<a href="#">XXS18P1AM12</a>	5.814,00	
M30	M12 Konnektör	1m Ayarlanabilir*	0...10V	<a href="#">XXS30P1VM12</a>	7.419,00	
			4...20mA	<a href="#">XXS30P1AM12</a>	7.419,00	
			2m Ayarlanabilir*	0...10V	<a href="#">XXS30P2VM12</a>	8.024,00
			4...20mA	<a href="#">XXS30P2AM12</a>	8.024,00	
M30	M12 Konnektör	4m Ayarlanabilir*	0...10V	<a href="#">XXS30P4VM12</a>	8.650,00	
			4...20mA	<a href="#">XXS30P4AM12</a>	8.650,00	
			8 m Ayarlanabilir <sup>(2)</sup>	0...10V + PNP NA/NK	<a href="#">XXS30P8VPM12</a>	11.352,00
			4...20mA + PNP NA/NK	<a href="#">XXS30P8APM12</a>	11.352,00	

<sup>(1)</sup> M8 konnektörlü sensörler için PNP-NA 3pinli, PNP/NPN-NA 4 pinlidir.

<sup>(2)</sup> XXS30P8 Ultrasonik sensörler üzerindeki öğretim düğmesi ile ayarlanır.

<sup>(3)</sup> XXS18 ve XXS30 serisinde metal ve paslanmaz çelik gövde ürünler mevcuttur.

### Aksesuarlar

Mesafe Ayarlama Aksesuarı (* ile işaretli ürünlerle kullanım)	<a href="#">XXZPB100</a>	2.181,00
Konfigürasyon Arayüzü (XXS18 ve XXS30 serileri için)	<a href="#">XXZBOX01</a>	-
Konfigürasyon Kiti (XXS18 ve XXS30 serileri için)	<a href="#">XXZKIT01</a>	-

Tip	Bağlantı	Montaj	Algılama mesafesi	Çıkış fonksiyonu	Referans	Fiyat (EUR)
-----	----------	--------	-------------------	------------------	----------	-------------

### OsiSense Wide Beam Ultrasonik Sensörler

**Analog çıkışlı Wide Beam ultrasonik sensörler**

Wide Beam	0,5m Kablolu	0,5m Kablolu	0,5...4,5V	<a href="#">XXW54P3HPL05</a>	472,00
			4...20mA	<a href="#">XXW54P3APL05</a>	472,00
Wide Beam	Deutch Konnektörlü	3m Ayarlanabilir	0,5...4,5V	<a href="#">XXW54P3HPL01DM6</a>	500,00
			4...20mA	<a href="#">XXW54P3APL01DM6</a>	500,00

NOT:

Diğer modeller için Müşteri Destek Merkezi'ni arayınız. 444 30 30.

Kablo, konnektörler ve aksesuarlar için sayfa 105'e bakınız.





## Normal şart uygulamalar için XCE & XCJ Nihayet Şalterleri



**Birçok uygulamaya yüksek performanslı ergonomik çözüm sunar.**

Yeni XCE ve XCJ nihayet şalterleri, IEC60947-5-1'e uygunluk ve CE sertifikasyonu ile yüksek performanslı algılama ve esnekliği bir araya getiriyor.

### **Normal şart uygulamalar için dayanıklılık ve esneklik sağlayan tasarım**

Yeni XCE & XCJ nihayet şalterleri standart uygulamalarda IP65 (XCE) & IK04 (XCJ) koruma ve 10M açma-kapama mekanik ömüre sahiptir. Kafası 15°'ten 90°'ye esnek hareket sağlar.

### **En güvenilir nihayet şalterleri**

CE, CCC olmak üzere birçok sertifikaya sahip bu seriler, IEC609947-5-1'E uygunluğu ile dünya çapında uygunluk sağlar.

### **Bulunabilirlik ve teknik destek**

Telemecanique Sensors ürün gamında bulunan tüm ürünler gibi XCE ve XCJ serileride dünyanın her yerinde bulunabilir. Operasyonunuza yakın teknik destek ve bulunabilirlik özelliği ile ihtiyaçlarınızı destekleyecek şekilde yönetilmektedir.

**Simply easy!**



**Telemecanique**  
Sensors



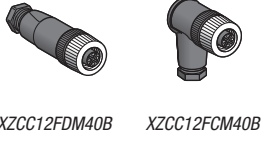

Konnektör	Pin sayısı	Tip	Kablo Tipi	Uzunluk	Referans	Fiyat (TL)
M8	3 pinli	Düz			<a href="#">XZCC8FDM30S</a>	283,00
		90°			<a href="#">XZCC8FCM30S</a>	295,00
	4 pinli	Düz			<a href="#">XZCC8FDM40S</a>	346,00
		90°			<a href="#">XZCC8FCM40S</a>	346,00
M12	4 pinli	Düz			<a href="#">XZCC12FDM40B</a>	221,00
		90°			<a href="#">XZCC12FCM40B</a>	221,00
DIN Konnektör (EN 175301-803-A), Basınç Transmitterleri için	4 pinli	90°			<a href="#">XZCC43FCP40B</a>	221,00

### Kablosuz konnektörler



### Kablolu konnektörler

M8	3 pinli	Düz	PVC	2m	<a href="#">XZCPV0566L2</a>	231,00	
				5m	<a href="#">XZCPV0566L5</a>	283,00	
			PUR	2m	<a href="#">XZCP0566L2</a>	281,00	
		5m		<a href="#">XZCP0566L5</a>	351,00		
		90°	PVC	2m	<a href="#">XZCPV0666L2</a>	231,00	
				5m	<a href="#">XZCPV0666L5</a>	283,00	
	PUR		2m	<a href="#">XZCP0666L2</a>	281,00		
		5m	<a href="#">XZCP0666L5</a>	351,00			
	4 pinli	Düz	PVC	2m	<a href="#">XZCPV0941L2</a>	281,00	
					5m	<a href="#">XZCPV0941L5</a>	303,00
				PUR	2m	<a href="#">XZCP0941L2</a>	296,00
			5m		<a href="#">XZCP0941L5</a>	374,00	
90°			PVC	2m	<a href="#">XZCPV1041L2</a>	281,00	
				5m	<a href="#">XZCPV1041L5</a>	303,00	
		PUR	2m	<a href="#">XZCP1041L2</a>	296,00		
5m			<a href="#">XZCP1041L5</a>	374,00			
M12		4 pinli	Düz	PVC	2m	<a href="#">XZCPV1141L2</a>	221,00
					5m	<a href="#">XZCPV1141L5</a>	262,00
				PUR	2m	<a href="#">XZCP1141L2</a>	262,00
			5m		<a href="#">XZCP1141L5</a>	320,00	
	90°		PVC	2m	<a href="#">XZCPV1241L2</a>	221,00	
				5m	<a href="#">XZCPV1241L5</a>	262,00	
		PUR	2m	<a href="#">XZCP1241L2</a>	262,00		
	5m		<a href="#">XZCP1241L5</a>	320,00			
	5 pinli	Düz	PVC	2m	<a href="#">XZCPV1164L2</a>	281,00	
				2m	<a href="#">XZCP1164L2</a>	303,00	
			PVC	2m	<a href="#">XZCPV1264L2</a>	281,00	
		2m		<a href="#">XZCP1264L2</a>	303,00		
M12 (Led'li)		3 pinli	90°	PVC	2m	<a href="#">XZCPV1340L2</a>	262,00
				PUR	2m	<a href="#">XZCP1340L2</a>	320,00

**NOT:**

- 10 m kablolu modeller için L2 veya L5 yerine L10 ile değiştiriniz. Örnek: XZCPV1041 L2 → XZCPV1041 L10
- M12 konnektörlerde 5 pinli modeller için referansı 40 yerine 50 ile değiştiriniz. Örnek: XZCC12FDM40B → XZCC12FDM50B
- Ara kabloları, diğer kablolu - kablosuz konnektör modelleri ve fiyat listesinde bulunmayan referansların fiyatları için Müşteri Destek Merkezi ile iletişime geçiniz. 444 30 30

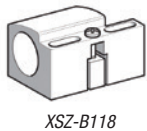





### Silindirik format sensörler için bağlantı aksesuarı

M08	Tespit kelepçesi	<a href="#">XSZB108</a>	151,00
M12	Tespit kelepçesi	<a href="#">XSZB112</a>	151,00
M18	Tespit kelepçesi	<a href="#">XSZB118</a>	151,00
M30	Tespit kelepçesi	<a href="#">XSZB130</a>	151,00

Tip	Tanım	Referans	Minimum sip. adedi	Fiyat (TL)
-----	-------	----------	--------------------	------------

### Osisense XCK-J Endüstriyel Seri

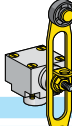
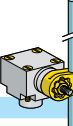



						
<b>XCKJ</b>	<b>XCKJ161</b>	<b>XCKJ167</b>	<b>XCKJ10511</b>	<b>XCKJ10513</b>	<b>XCKJ10541</b>	<b>XCKJ10559</b>

#### Gövde montajlı, komple, metal şalterler, 2-kutuplu NA + NK ani hareketli kontaklar, tek kablo girişi

Doğrusal hareketli kafa	Metal pim	<a href="#">XCKJ161</a>	1.281,00
	Çelik makaralı pim	<a href="#">XCKJ167</a>	1.122,00
Açısal hareketli kafa	Termoplastik makaralı pim	<a href="#">XCKJ10511</a>	1.019,00
	Çelik makaralı pim	<a href="#">XCKJ10513</a>	1.092,00
	Uzunluğu ayarlanabilir termoplastik makaralı kol	<a href="#">XCKJ10541</a>	1.113,00
	Uzunluğu ayarlanabilir polyamid yuvarlak çubuk kol	<a href="#">XCKJ10559</a>	1.113,00



### Osisense XCK-M Klasik Seri

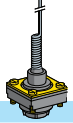





					
<b>XCKM</b>	<b>XCKM110</b>	<b>XCKM102</b>	<b>XCKM121</b>	<b>XCKM115</b>	<b>XCKM106</b>

#### Osisense XCK-M klasik seri, metal gövde

Doğrusal hareketli kafa	Metal pim	<a href="#">XCKM110</a>	20	648,00
	Çelik makaralı pim	<a href="#">XCKM102</a>	20	657,00
	Yatay yönde hareketli termoplastik makaralı kol	<a href="#">XCKM121</a>	20	721,00
Açısal hareketli kafa	Termoplastik makaralı pim	<a href="#">XCKM115</a>	20	678,00
	Spiral telli kol - kedi bıyığı	<a href="#">XCKM106</a>	20	625,00



### Osisense XCK-D Kompakt Seri







						
<b>XCKD</b>	<b>XCKD2110P16</b>	<b>XCKD2102P16</b>	<b>XCKD2121P16</b>	<b>XCKD2106P16</b>	<b>XCKD2118P16</b>	<b>XCKD2145P16</b>

#### Gövde montajlı, komple, metal şalterler, 2-kutuplu NA + NK ani hareketli kontaklar, tek kablo girişi

Doğrusal hareketli kafa	Metal pim	<a href="#">XCKD2110P16</a>	615,00
	Çelik makaralı pim	<a href="#">XCKD2102P16</a>	737,00
	Yatay yönde hareketli termoplastik makaralı kol	<a href="#">XCKD2121P16</a>	812,00
	Dikey yönde hareketli termoplastik makaralı kol	<a href="#">XCKD2127P16</a>	842,00
Açısal hareketli kafa	Termoplastik makaralı kol	<a href="#">XCKD2118P16</a>	716,00
	Uzunluğu ayarlanabilir termoplastik makaralı kol	<a href="#">XCKD2145P16</a>	812,00
	Kauçuk makaralı kol, Ø 50 mm	<a href="#">XCKD2139P16</a>	938,00
	Uzunluğu ayar. kauçuk makaralı kol, Ø 50 mm	<a href="#">XCKD2149P16</a>	1.057,00
Çok yönlü kafa	Spiral telli kol - kedi bıyığı	<a href="#">XCKD2106P16</a>	830,00



### Osisense XCM-D Minyatür Seri

						
<b>XCMD</b>	<b>XCMD2110L1</b>	<b>XCMD2102L1</b>	<b>XCMD2124L1</b>	<b>XCMD2116L1</b>	<b>XCMD2106L1</b>	<b>XCMD2145L1</b>

#### Gövde montajlı, komple, metal şalterler, 2-kutuplu NA + NK ani hareketli kontaklar, 1 m hazır kablo bağlantılı

Doğrusal hareketli kafa	Metal pim	<a href="#">XCMD2110L1</a>	678,00
	Çelik makaralı pim	<a href="#">XCMD2102L1</a>	776,00
	Sürgülü çelik makaralı kol	<a href="#">XCMD2124L1</a>	938,00
Açısal hareketli kafa	Termoplastik makaralı pim	<a href="#">XCMD2115L1</a>	716,00
	Çelik makaralı pim	<a href="#">XCMD2116L1</a>	716,00
	Uzunluğu ayarlanabilir termoplastik makaralı kol	<a href="#">XCMD2145L1</a>	802,00
Çok yönlü kafa	Spiral telli kol - kedi bıyığı	<a href="#">XCMD2106L1</a>	802,00

\* XCKD ve XCMD serisi parça referansları için bir sonraki sayfaya bakınız.

Tip		Referans	Fiyat (TL)
<b>OsiSense XCK-J ve XCK-M Serileri için Aksesuarlar</b>			
<b>XCK-J serisi için gövdeler</b>	2-kutuplu NA+NK, ani hareketli kontak	<a href="#">ZCKJ1</a>	713,00
	2-kutuplu NA+NK, yavaş açan kontak	<a href="#">ZCKJ5</a>	679,00
<b>XCK-M serisi için gövdeler</b>	2-kutuplu NA+NK, ani hareketli kontak	<a href="#">ZCKM1</a>	676,00
	2-kutuplu NA+NK, yavaş açan kontak	<a href="#">ZCKM5</a>	517,00
<b>XCK-J serisi için kafa</b>	Açısal hareketli kafa	<a href="#">ZCKE05</a>	550,00
	Spiral telli kol- kedi bıyığı	<a href="#">ZCKE06</a>	672,00
	Kalın spiral telli kol	<a href="#">ZCKE08</a>	765,00
	Yatay yönde hareketli termoplastik makaralı kol	<a href="#">ZCKE23</a>	678,00
	Metal pim	<a href="#">ZCKE61</a>	422,00
	Doğrusal hareketli kafa (çelik makaralı)	<a href="#">ZCKE67</a>	504,00
	Açısal hareketli kol, plastik	<a href="#">ZCKY11</a>	132,00
	Açısal hareketli kol, çelik	<a href="#">ZCKY13</a>	179,00
<b>XCK-M serisi için kafa</b>	Çelik makaralı pim	<a href="#">ZCKD02</a>	373,00
	Açısal hareketli kafa	<a href="#">ZCKD05</a>	289,00
	Spiral telli kol- kedi bıyığı	<a href="#">ZCKD06</a>	373,00
	Kalın spiral telli kol	<a href="#">ZCKD08</a>	245,00
	Metal pim	<a href="#">ZCKD10</a>	268,00
	Termoplastik makara kollu metal kafa	<a href="#">ZCKD15</a>	286,00
	Yatay yönde hareketli termoplastik makaralı kol	<a href="#">ZCKD21</a>	333,00
	Makaralı kol, çelik	<a href="#">ZCKY33</a>	179,00
<b>XCK-J/M serisi için kafa</b>	Açısal hareketli kol	<a href="#">ZCKY41</a>	160,00
	Ø6 mm naylon çubuk, U=200mm	<a href="#">ZCKY59</a>	130,00

Not 1: Diğer tüm kafa, gövde, bağlantı ve kontak tipleri için Müşteri Destek Merkezi'ni (444 30 30) arayınız.

Not 2: Kontak blokları için bir sonraki sayfaya bakınız.

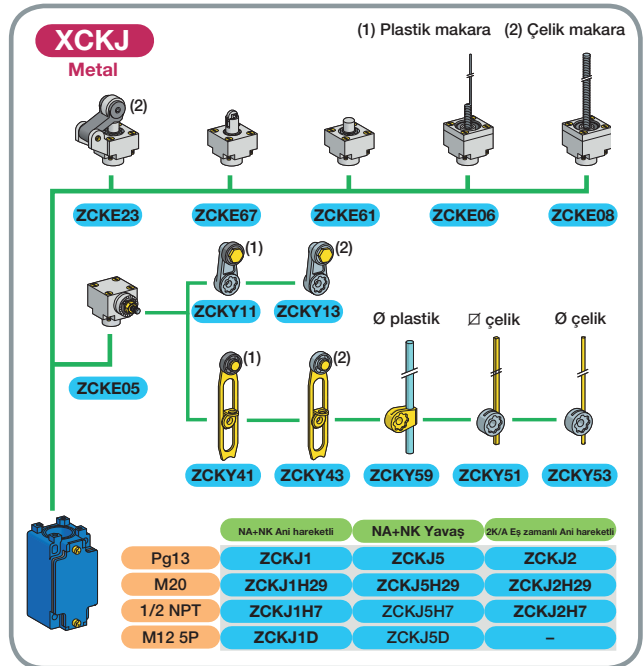
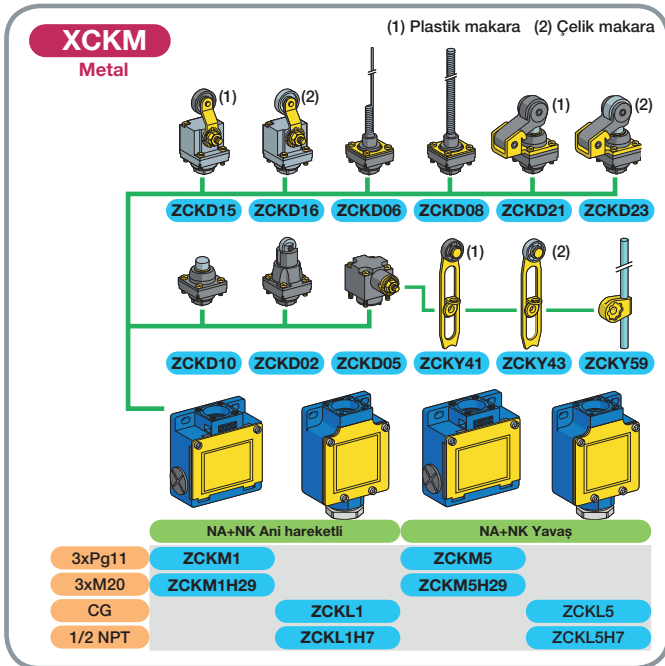

Tip	Tanım	Referans	Minimum sip. adedi	Fiyat (TL)
-----	-------	----------	--------------------	------------

### Osisense XCK-P Kompakt Seri



XCK-P2110P16

XCKP	XCKP2110P16	XCKP2102P16	XCKP2121P16	XCKP2106P16	XCKP2118P16	XCKP2145P16
------	-------------	-------------	-------------	-------------	-------------	-------------

#### Gövde montajlı, komple, plastik şalterler, 2-kutuplu NA + NK ani hareketli kontaklar, tek kablo girişli

Doğrusal hareketli kafa	Metal pim	XCKP2110P16	20	384,00
	Çelik makaralı pim	XCKP2102P16	20	424,00
	Yatay yönde hareketli termoplastik makaralı kol	XCKP2121P16	20	424,00
	Dikey yönde hareketli termoplastik makaralı kol	XCKP2127P16	20	424,00
Açısal hareketli kafa	Termoplastik makaralı kol	XCKP2118P16	20	447,00
	Uzunluğu ayarlanabilir termoplastik makaralı kol	XCKP2145P16	20	532,00
	Kauçuk makaralı kol, Ø 50 mm	XCKP2139P16	20	751,00
	Uzunluğu ayar. kauçuk makaralı kol, Ø 50 mm	XCKP2149P16	20	798,00
Çok yönlü kafa	Spiral telli kol - kedi bıyığı	XCKP2106P16	20	497,00

### Osisense XCK-N Kompakt Monoblok Seri



XCKN2110P20

#### Gövde montajlı, komple, plastik şalterler, 2-kutuplu NA + NK ani hareketli kontaklar, tek kablo girişli, monoblok seri <sup>(1)</sup>

Doğrusal hareketli kafa	Metal pim	XCKN2110P20	20	223,00
	Termoplastik makaralı pim	XCKN2102P20	20	245,00
	Yatay yönde hareketli termoplastik makaralı kol	XCKN2121P20	20	247,00
	Dikey yönde hareketli termoplastik makaralı kol	XCKN2127P20	20	247,00
Açısal hareketli kafa	Termoplastik makaralı kol	XCKN2118P20	20	270,00
	Uzunluğu ayarlanabilir termoplastik makaralı kol	XCKN2145P20	20	270,00
	Uzunluğu ayarlanabilir kauçuk makaralı kol, çap 50 mm	XCKN2149P20	20	340,00
Çok yönlü kafa	Spiral telli kol - kedi bıyığı	XCKN2106P20	20	247,00
	Spiral kol	XCKN2108P20	20	270,00

### Osisense XCK-T Kompakt Seri (Yanlardan kablo girişli)

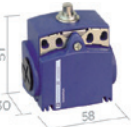

XCKT2110P16

XCKT	XCKT2110P16	XCKT2102P16	XCKT2121P16	XCKT2106P16	XCKT2118P16	XCKT2145P16
------	-------------	-------------	-------------	-------------	-------------	-------------

#### Gövde montajlı, komple, plastik şalterler, 2-kutuplu NA + NK ani hareketli kontaklar, iki kablo girişli

Doğrusal hareketli kafa	Metal pim	XCKT2110P16	382,00
	Çelik makaralı pim	XCKT2102P16	489,00
	Yatay yönde hareketli termoplastik makaralı kol	XCKT2121P16	424,00
Açısal hareketli kafa	Termoplastik makaralı pim	XCKT2118P16	499,00
	Uzunluğu ayarlanabilir termoplastik makaralı kol	XCKT2145P16	580,00
Çok yönlü kafa	Spiral telli kol - kedi bıyığı	XCKT2106P16	548,00

#### XCKS serisi

Açısal hareketli kafa	Ø 50 mm kauçuk makaralı kol	XCKS139	793,00
-----------------------	-----------------------------	---------	--------

### Uygulamaya Özel Seriler

#### Kaldırma, vinç, taşıma ve konveyör uygulamaları için

Açısal hareketli kalıcı tip kafa	Çapraz çubuklu	XCRF57	3.303,00
	Çelik makaralı kol	XCRT115	3.852,00
	Çelik makaralı kol, korozif atmosfer için	XCRT215	5.793,00
	Çelik çapraz kol, metal gövde, 2NK + 2NK	XCKMR54D1H29	3.091,00
	Çelik çapraz kol, metal gövde, 2NK + 2NK, PG13.5 kablo girişi	XCKMR54D1	3.096,00
	Çelik çapraz kol, plastik gövde, 2NK + 2NK	XCKVR54D1H29	1.740,00



XCK-MR54D1H29



XCR-T115



Tip	Tanım	Referans	Fiyat (TL)
-----	-------	----------	------------

## OsiSense XCK-D/P/T ve XCMD Serileri için Aksesuarlar

<b>XCMD serisi için gövdeler, 2 m kablolu</b>	2-kutuplu NK + NA, ani hareketli kontak	<a href="#">ZCMD21L2</a>	760,00
	2-kutuplu NK + NK, ani hareketli kontak	<a href="#">ZCMD29L2</a>	830,00
<b>XCKP serisi için gövdeler</b>	2-kutuplu NK + NA, ani hareketli kontak	<a href="#">ZCP21</a>	401,00
	2-kutuplu NK + NK, ani hareketli kontak	<a href="#">ZCP29</a>	431,00
	3-kutuplu NK + NK + NA, ani hareketli kontak	<a href="#">ZCP39</a>	606,00
<b>XCKD serisi için gövdeler</b>	2-kutuplu NK + NA, ani hareketli kontak	<a href="#">ZCD21</a>	606,00
	2-kutuplu NK + NK, ani hareketli kontak	<a href="#">ZCD29</a>	644,00
<b>Kontak blokları</b>	NA+NK ani hareketli kontak	<a href="#">XE2SP2151</a>	291,00
	NA+NK önce açan sonra kapayan, yavaş açan kontak	<a href="#">XE2NP2151</a>	375,00
<b>XCK/D/P/T ve XCMD serileri için doğrusal hareketli kafalar</b>	Metal pim	<a href="#">ZCE10</a>	170,00
	Çelik makaralı pim	<a href="#">ZCE02</a>	294,00
	Yatay yönde hareketli termoplastik makaralı kol	<a href="#">ZCE21</a>	268,00
	Dikey yönde hareketli termoplastik makaralı kol	<a href="#">ZCE27</a>	230,00
	Yatay veya dikey yönde hareketli ter. makaralı kol	<a href="#">ZCE28</a>	230,00
	Termoplastik uçlu spiral kol	<a href="#">ZCE07</a>	256,00
	Kalın spiral telli kol	<a href="#">ZCE08</a>	294,00
	Spiral telli kol - kedi bıyığı	<a href="#">ZCE06</a>	294,00
<b>XCK/D/P/T ve XCMD serileri için açısal hareketli kafalar</b>	Sağ ve sol yandan hareketli yay geri dönüşlü kafa	<a href="#">ZCE01</a>	210,00
	Termoplastik makaralı kol	<a href="#">ZCY18</a>	63,00
	Çelik makaralı kol	<a href="#">ZCY19</a>	91,00
	Uzunluğu ayarlanabilir termoplastik makaralı kol	<a href="#">ZCY45</a>	95,00
	Uzunluğu ayarlanabilir çelik makaralı kol	<a href="#">ZCY46</a>	153,00
	Ø 6mm, U= 200 mm, termoplastik yuvarlak çubuk	<a href="#">ZCY59</a>	95,00
	Ø 3mm, U= 125 mm, çelik kare çubuk	<a href="#">ZCY54</a>	181,00
	Ø 50 mm, uzun. ayar. termo. makaralı kol	<a href="#">ZCY49</a>	193,00
<b>XCKP serisi için plastik kablo girişleri</b>	ISO M16 kablo girişi	<a href="#">ZCPEP16</a>	63,00
	Pg11 kablo girişi	<a href="#">ZCEPG11</a>	46,00
<b>XCKD serisi için metal kablo girişleri</b>	ISO M16 kablo girişi	<a href="#">ZCDEP16</a>	130,00
	Pg11 kablo girişi	<a href="#">ZCDEG11</a>	153,00

Not 1: Diğer tüm kafa, gövde, bağlantı ve kontak tipleri için Müşteri Destek Merkezi'ni (444 30 30) arayınız.

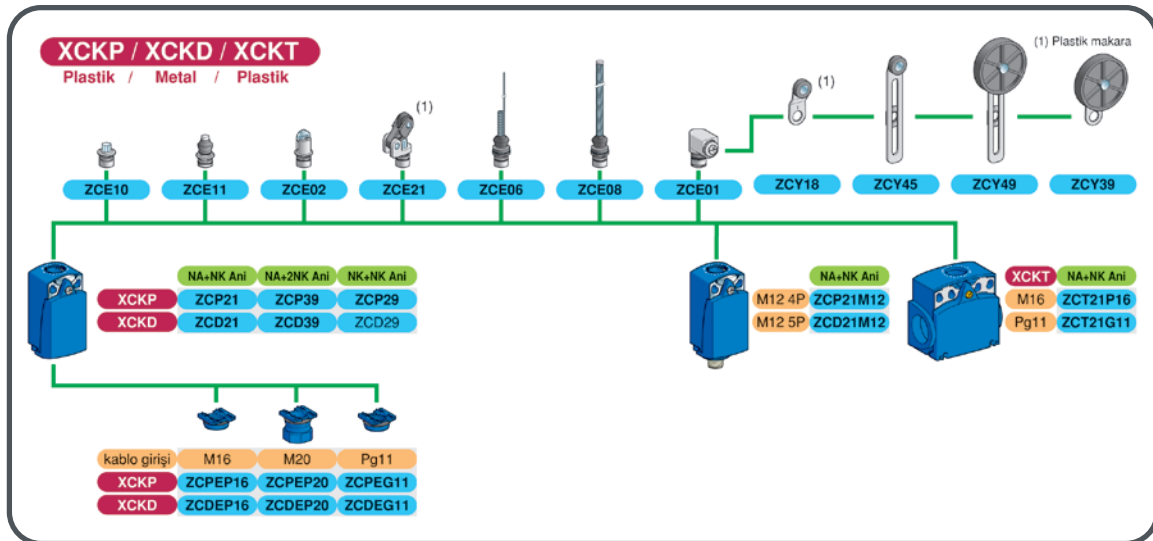

Tip	Tanım	Referans	Minimum sip. adedi	Fiyat (TL)
-----	-------	----------	--------------------	------------

## XCJ Kompakt Seri

### Gövde montajlı, komple, plastik şalterler, tek kablo girişi

Doğrusal hareketli kafa	Metal pim	<a href="#">XCJ110C</a>	50	230,00
	Çelik makaralı yatay pim	<a href="#">XCJ102C</a>	50	231,00
	Çelik makaralı dikey pim	<a href="#">XCJ103C</a>	50	231,00
	Kısa kollu	<a href="#">XCJ125C</a>	50	238,00
	Uzun kollu	<a href="#">XCJ126C</a>	50	240,00
	Kısa kollu makaralı	<a href="#">XCJ127C</a>	50	242,00
	Uzun Kollu Makaralı	<a href="#">XCJ128C</a>	50	245,00
	Kısa kollu, Makaralı, tek taraflı	<a href="#">XCJ121C</a>	50	249,00

Not: Koruma kapağı ürünler ile beraberdir

## XCE Kompakt Seri

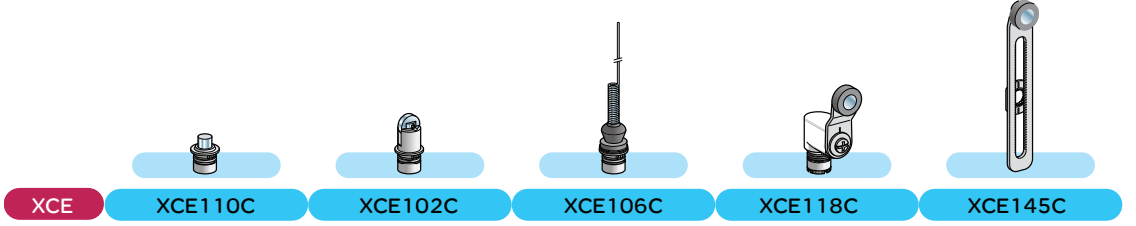

### Gövde montajlı, komple, tek kablo girişi

Doğrusal hareketli kafa	Metal pim	<a href="#">XCE110C</a>	50	347,00
	Çelik makaralı yatay pim	<a href="#">XCE102C</a>	50	373,00
	Çelik makaralı dikey pim	<a href="#">XCE103C</a>	50	394,00
Açısal hareketli kafa	Termoplastik makaralı kol	<a href="#">XCE118C</a>	50	401,00
	Uzunluğu ayarlanabilir termoplastik makaralı kol	<a href="#">XCE145C</a>	45	433,00
	Uzunluğu ayarlanabilir çelik çubuk - Ø 3 mm	<a href="#">XCE154C</a>	50	447,00
Çok yönlü kafa	Spiral telli kol - kedi bıyığı	<a href="#">XCE106C</a>	40	396,00
	Plastik uçlu yaylı çubuk	<a href="#">XCE181C</a>	40	403,00

## Osisense XCN-R Resetli (Kararlı) Monoblok Seri

### Gövde Montajlı, komple, plastik şalterler, NA+NK, tek kablo girişi

Doğrusal hareketli kafa	Metal pim	<a href="#">XCNR2110P20</a>	20	410,00
	Termoplastik makaralı pim	<a href="#">XCNR2102P20</a>	20	443,00
	Yatay yönde hareketli termoplastik makaralı kol	<a href="#">XCNR2121P20</a>	20	447,00
Açısal hareketli kafa	Termoplastik makaralı kol	<a href="#">XCNR2118P20</a>	20	464,00



XCJ128C



XCJ102C



XCE110C



XCE145C



XCNR2121P20



XCNR2110P20



XCKW102

XZBWR2STT24



XCMW115

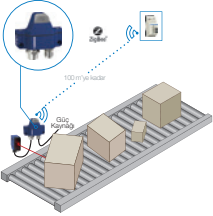

XZBWE112A24



XGCS491B201



XGHB90E340



XGHPB3345

Tip	Tanım	Referans	Fiyat (EUR)
-----	-------	----------	-------------

## Osisense XCMW Kablosuz Nihayet Şalteri <sup>(1)(2)</sup>

### Kablosuz, Pilsiz, Minyatür Gövde Nihayet Şalterleri

	XCMW110	XCMW102	XCMW115	XCMW145
Metal Pim			XCMW110	167,00
Çelik Makaralı Pim			XCMW102	173,00
Termoplastik makaralı kol			XCMW115	173,00
Uzunluğu ayarlanabilir termoplastik makaralı kol			XCMW145	189,00

<sup>(1)</sup> Diğer kafa tipleri için Müşteri Destek Merkezi'ni (444 30 30) arayınız.

<sup>(2)</sup> ZBRRC, ZBRRR veya XZBWR2STT24 alıcılarından biri ile kullanılmalıdır. (Harmony XB5R Endüstriyel Kablosuz pilsiz buton sayfasına bakınız.)

## Osisense XZBW Kablosuz Bağlantı

### Sensör bilgisinin kablosuz iletilmesi ve hata algılama 24 VDC Besleme

Kablosuz bağlantı aksesuarı	M12 Bağlantı ile tüm PNP, NPN sensörler ve nihayet şalterleriyle uyumlu	XZBWE112A24	237,00
Alıcı	2+2 PNP Çıkışlı, (maksimum 2 verici ile eşlenebilir)	XZBWR2STT24	178,00

### Genel Özellikler:

Verici M12 konnektör ile güç kaynağına bağlanmalıdır

Açık alanda 100 metre, pano içinde 25 m'ye kadar veri iletimi, anten (ZBRA1) ile daha uzun mesafede kablosuz iletim

Tip	Algılama Mesafesi	Referans	Fiyat (EUR)
-----	-------------------	----------	-------------

## Osisense XG RFID Tak-Çalıştır Tanımlama Sistemi

24 V DC, RFID 13,56 MHz, M12 konnektör, Ø 22 mm delik üzerine montaj<sup>(1)(2)(3)(4)</sup>

1 NA Çıkış Fonksiyonu	10.70 mm	XGCS491B201	435,00
-----------------------	----------	-------------	--------

## Aksesuarlar

### Elektronik Etiketler

Konfigürasyon Kiti (Master ve Reset Kartları)		XGSZCNFAC	58,30
Anahtar formatlı 40 x 31 x 4.8 mm	30 mm	XGHPB3345	30,80
Kart formatlı 54 x 85.5 x 1 mm	70 mm	XGHB90E340	12,80

### Konnektörlü Kablolar

PVC, M12 5-pin, Düz, 2 metre		XZCPV11V2L2	13,50
PVC, M12 5-pin, 90° , 2 metre		XZCPV12V2L2	13,50

### Genel Özellikler:

Operatör tanımlama için kullanılır

Herhangi bir yazılıma gerek yoktur

Doğrudan kontrol için PNP çıkış

<sup>(1)</sup> M12 5 pinlidir

<sup>(2)</sup> Kurulumu XGSZCNFAC ile yapılmalıdır

<sup>(3)</sup> ISO 14443 ve ISO 15693 etiketlerine açıktır

<sup>(4)</sup> Algılama mesafesi elektronik etiket tipine göre değişmektedir.

Tip	Kontakt Tipi	Ayar sahası (bar)	Referans	Fiyat (TL)
-----	--------------	-------------------	----------	------------

### OsiSense XMP Güç Sistemleri için <sup>(1)</sup>

Ayarlanabilir diferansiyelli		minimum	maksimum		
	2NK	1,4	4,6	FSG2	434,00
	2NK	2,8	7	FYG22	511,00
	2NK	5,6	10,5	FYG32	587,00
Reset butonlu	2NK	1	6	XMPB06B2131	795,00
ON/OFF butonlu	2NK	1,3	12	XMPC12B2131	707,00

<sup>(1)</sup> ON/OFF butonlu ve tahliye valfli modeller için referanstaki C harfini E ile değiştiriniz. Örnek: XMPC12B2131 ➔ XMPE12B2131  
\* FSG/FYG serisi su basınç uygulamaları için, XMP serisi hava ve su basınç uygulamaları için.



### OsiSense XMA Kontrol Sistemleri için

Ayarlanabilir diferansiyelli		minimum	maksimum		
	1K/A	1	6	XMAV06L2135	1.397,00
	1K/A	1,3	12	XMAV12L2135	1.512,00
	1K/A	3,5	25	XMAV25L2135	1.598,00



### OsiSense XML-A ve XML-B Kontrol Sistemleri için <sup>(1)(2)</sup>

Sabit Diferansiyelli		minimum	maksimum		
	1K/A	0,7	20	XMLA020A2S11	2.517,00
	1K/A	1,5	35	XMLA035A2S11	2.517,00
	1K/A	5	70	XMLA070D2S11	2.533,00
	1K/A	10	160	XMLA160D2S11	2.830,00
	1K/A	20	300	XMLA300D2S11	2.877,00
	1K/A	30	500	XMLA500D2S11	2.988,00
	1K/A	-0,28	-1	XMLAM01V2S11	3.775,00

Ayarlanabilir diferansiyelli		minimum	maksimum		
	1K/A	0,25	4	XMLB004A2S11	3.747,00
	1K/A	0,7	10	XMLB010A2S11	3.747,00
	1K/A	1,3	20	XMLB020A2S11	3.747,00
	1K/A	3,5	35	XMLB035A2S11	3.747,00
	1K/A	7	70	XMLB070D2S11	4.283,00
	1K/A	10	160	XMLB160D2S11	4.283,00
	1K/A	22	300	XMLB300D2S11	4.354,00
	1K/A	30	500	XMLB500D2S11	4.354,00
	1K/A	-0,14	-1	XMLBM02V2S11	4.426,00

<sup>(1)</sup> Diğer basınç aralıkları için Müşteri Destek Merkezi'ni arayınız. 444 30 30

<sup>(2)</sup> Diğer kontak alternatifleri için Müşteri Destek Merkezi'ni arayınız. 444 30 30





Tip	Ayar sahası (bar)	Referans	Fiyat (TL)
-----	-------------------	----------	------------

### OsiSense XML-P Analog Çıkışlı Basınç Transmitterleri

Hidrolik yağlar, hava, su ve gaz soğutucu sıvılar (-30 .. + 135 °C)



XMLP100BC21F



XMLP100BD21F

4-20 mA, M12 konnektörlü, 24 V DC beslemeli <sup>(1)</sup>	minimum	maksimum		
	-1	0	<a href="#">XMLPM00GD21F</a>	2.155,00
	-1	1	<a href="#">XMLPM01GD21F</a>	2.155,00
	-1	9	<a href="#">XMLPM09BD21F</a>	2.155,00
	0	0,25	<a href="#">XMLP250MD21F</a>	2.132,00
	0	1	<a href="#">XMLP001GD21F</a>	2.029,00
	0	6	<a href="#">XMLP006GD21F</a>	1.995,00
	0	10	<a href="#">XMLP010BD21F</a>	1.731,00
	0	16	<a href="#">XMLP016BD21F</a>	1.731,00
	0	25	<a href="#">XMLP025BD21F</a>	1.731,00
	0	40	<a href="#">XMLP040BD21F</a>	1.731,00
	0	60	<a href="#">XMLP060BD21F</a>	1.731,00
	0	100	<a href="#">XMLP100BD21F</a>	1.770,00
	0	160	<a href="#">XMLP160BD21F</a>	1.801,00
	0	250	<a href="#">XMLP250BD21F</a>	1.831,00
	0	400	<a href="#">XMLP400BD21F</a>	1.831,00
	0	600	<a href="#">XMLP600BD21F</a>	1.831,00

<sup>(1)</sup> DIN konnektör referansı: XZCC43FCP40B

NOT:

- \* DIN konnektörlü modeller için referanslardaki D harfini C ile değiştiriniz. Örnek: XMLP100BD21F → XMLP100BC21F
- \* 0-10V çıkışlı modeller için referanstaki 2 rakamını 7 ile değiştiriniz. Örnek: XMLP016BD21F → XMLP016DC71F

### OsiSense XML-R Ekranlı Elektronik Basınç Sensörleri

Hidrolik yağlar, hava, su ve soğutucu akışkanlar (-20 .. + 80°C), G 1/4 Dişi akışkan bağlantısı, M12 Elektriksel bağlantı



XML-R010G1P25

Analog (4-20mA) ve programlanabilir PNP-NA/NK çıkışlı <sup>(2)</sup>				
	0	10	<a href="#">XMLR010G1P25</a>	6.808,00
	0	16	<a href="#">XMLR016G1P25</a>	6.808,00
	0	25	<a href="#">XMLR025G1P25</a>	6.916,00
	0	40	<a href="#">XMLR040G1P25</a>	6.916,00
	0	100	<a href="#">XMLR100M1P25</a>	6.916,00
	0	250	<a href="#">XMLR250M1P25</a>	7.035,00
	0	400	<a href="#">XMLR400M1P25</a>	7.156,00
	-1	0	<a href="#">XMLRM01G1P25</a>	7.035,00

<sup>(2)</sup> -1...600 Bar aralığı diğer model ve bağlantı tipleri için lütfen Müşteri Destek Merkezini arayınız. 444 30 30

NOT:

- Analog çıkışlı modellerde 4-20mA yerine 0-10V çıkışlı modeller için referans sonundaki 25 yerine 75 ile değiştiriniz. Örnek: XMLR010G1P25 → XMLR010G1P75
- Dijital çıkışlı modellerde PNP yerine NPN modeller için referans sonundaki P harfini N ile değiştiriniz. Örnek: XMLR100M2P25 → XMLR100M2N25
- Fiyat listesinde bulunmayan referansların fiyatları için Müşteri Destek Merkezi ile iletişime geçiniz. 444 30 30



## Toz, kirlilikten çok daha fazlası olabilir!

ATEX ve IECEx sertifikalı tamamlanmış ürün serisi ile oluşabilecek tüm ihtiyaçlara uygun çözümler sunar.

### %100 Güvenilir

Patlama riski bulunan bölgelerde maksimum güvenliği sağlamak için ATEX 2014/34/UE ve IEC60079-0/ IEC60079-31 standartlarına uygun ürünler kullanılmalıdır.

### Tamamlanmış seri

Ürün serisine bağlı olarak Zone 20/21 veya 22 bölgelerinde çalışmaya uygun Nihayet Şalteri, Basınç Şalteri, Endüktif Sensör ve Emniyet Şalteri serileri ile tüm ihtiyaçlarına uygun ürünleri tek bir yerde bulmanızı sağlar.



[tesensors.com/tr](http://tesensors.com/tr)

Simply easy!™



**Telemecanique**  
Sensors



# Güvenlik çözümleri

## Işık Perdeleri



XUSL4... / Tip 4



XUSL2... / Tip 2

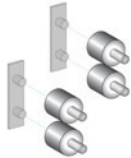

XUSZVA8



XUSZBSC4



XUSZBSS4



XUSZFB2

Koruma yüksekliği	Çözünürlük	Koruma Mesafesi	Referans	Fiyat (EUR)
<b>XUSL Tip 4 Parmak Koruma</b>				
160	14mm	0...3m / 1...6m	<a href="#">XUSL4E14F016N</a>	948,00
310	14mm	0...3m / 1...6m	<a href="#">XUSL4E14F031N</a>	1.129,00
460	14mm	0...3m / 1...6m	<a href="#">XUSL4E14F046N</a>	1.313,00
610	14mm	0...3m / 1...6m	<a href="#">XUSL4E14F061N</a>	1.622,00
760	14mm	0...3m / 1...6m	<a href="#">XUSL4E14F076N</a>	1.921,00
910	14mm	0...3m / 1...6m	<a href="#">XUSL4E14F091N</a>	2.221,00
1060	14mm	0...3m / 1...6m	<a href="#">XUSL4E14F106N</a>	2.422,00
1210	14mm	0...3m / 1...6m	<a href="#">XUSL4E14F121N</a>	2.737,00
1360	14mm	0...3m / 1...6m	<a href="#">XUSL4E14F136N</a>	3.014,00
1510	14mm	0...3m / 1...6m	<a href="#">XUSL4E14F151N</a>	3.131,00
1660	14mm	0...3m / 1...6m	<a href="#">XUSL4E14F166N</a>	3.289,00
1810	14mm	0...3m / 1...6m	<a href="#">XUSL4E14F181N</a>	3.518,00
<b>XUSL Tip 4 El Koruma</b>				
160	30mm	0...4m / 0...12m	<a href="#">XUSL4E30H016N</a>	791,00
260	30mm	0...4m / 0...12m	<a href="#">XUSL4E30H026N</a>	929,00
310	30mm	0...4m / 0...12m	<a href="#">XUSL4E30H031N</a>	1.003,00
460	30mm	0...4m / 0...12m	<a href="#">XUSL4E30H046N</a>	1.150,00
610	30mm	0...4m / 0...12m	<a href="#">XUSL4E30H061N</a>	1.386,00
760	30mm	0...4m / 0...12m	<a href="#">XUSL4E30H076N</a>	1.489,00
910	30mm	0...4m / 0...12m	<a href="#">XUSL4E30H091N</a>	1.519,00
1060	30mm	0...4m / 0...12m	<a href="#">XUSL4E30H106N</a>	1.669,00
1210	30mm	0...4m / 0...12m	<a href="#">XUSL4E30H121N</a>	1.824,00
1360	30mm	0...4m / 0...12m	<a href="#">XUSL4E30H136N</a>	1.954,00
1510	30mm	0...4m / 0...12m	<a href="#">XUSL4E30H151N</a>	2.221,00
1660	30mm	0...4m / 0...12m	<a href="#">XUSL4E30H166N</a>	2.390,00
1810	30mm	0...4m / 0...12m	<a href="#">XUSL4E30H181N</a>	2.572,00
<b>XUSL Tip 4 Vücut Koruma</b>				
510	500mm	0...4m / 0...12m	<a href="#">XUSL4E2BB051N</a>	957,00
810	400mm	0...4m / 0...12m	<a href="#">XUSL4E3BB081N</a>	1.080,00
910	300mm	0...4m / 0...12m	<a href="#">XUSL4E4BB091N</a>	1.102,00
*** Fiyat ve teslim bilgisi için bayilerimizle veya satış uzmanlarımızla iletişime geçiniz.				
<b>XUSL Tip 2 el koruma</b>				
160	30mm	0...4m / 0...12m	<a href="#">XUSL2E30H016N</a>	420,00
260	30mm	0...4m / 0...12m	<a href="#">XUSL2E30H026N</a>	527,00
310	30mm	0...4m / 0...12m	<a href="#">XUSL2E30H031N</a>	530,00
460	30mm	0...4m / 0...12m	<a href="#">XUSL2E30H046N</a>	680,00
610	30mm	0...4m / 0...12m	<a href="#">XUSL2E30H061N</a>	753,00
760	30mm	0...4m / 0...12m	<a href="#">XUSL2E30H076N</a>	879,00
910	30mm	0...4m / 0...12m	<a href="#">XUSL2E30H091N</a>	1.102,00
1060	30mm	0...4m / 0...12m	<a href="#">XUSL2E30H106N</a>	1.229,00
1210	30mm	0...4m / 0...12m	<a href="#">XUSL2E30H121N</a>	1.229,00
1360	30mm	0...4m / 0...12m	<a href="#">XUSL2E30H136N</a>	1.411,00
1510	30mm	0...4m / 0...12m	<a href="#">XUSL2E30H151N</a>	1.597,00
1660	30mm	0...4m / 0...12m	<a href="#">XUSL2E30H166N</a>	1.610,00
1810	30mm	0...4m / 0...12m	<a href="#">XUSL2E30H181N</a>	1.708,00
<b>XUSL Tip 2 vücut koruma</b>				
510	500mm	0...4m / 0...12m	<a href="#">XUSL2E2BB051N</a>	624,00
810	400mm	0...4m / 0...12m	<a href="#">XUSL2E3BB081N</a>	701,00
910	300mm	0...4m / 0...12m	<a href="#">XUSL2E4BB091N</a>	713,00
Not: Aşağıda belirtilen diğer modeller için Müşteri Destek Merkezi'ni arayınız. 444 30 30				
- Güç kaynakları, 90° ayna adaptörler, anti vibrasyon kiti ve montaj aparatları				
- 20m'ye kadar algılama mesafesi olan modeller				
- Kaskat bağlantılı modeller				
- Düşük sıcaklık ve IP69K korumalı modeller				
<b>Aksesuarlar</b>				
Muting Modülü			<a href="#">XPSLCMUT1160</a>	433,00
<b>Konnektörlü Kablolar</b>				
Verici Kabloları, M12-5pin	Düz	5m	<a href="#">XZCP1164L5</a>	22,40
		10m	<a href="#">XZCP1164L10</a>	34,00
	90°	5m	<a href="#">XZCP1264L5</a>	22,40
		10m	<a href="#">XZCP1264L10</a>	34,00
Alıcı Kabloları, M12-8pin	Düz	5m	<a href="#">XZCP29P11L5</a>	58,00
		10m	<a href="#">XZCP29P11L10</a>	75,90
	90°	5m	<a href="#">XZCP53P11L5</a>	58,00
		10m	<a href="#">XZCP53P11L10</a>	75,90
<b>Montaj Aparatları</b>				
Vibrasyon aksesuarı	8 adet		<a href="#">XUSZVA8</a>	50,30
Bağlantı aksesuarı	4 adet		<a href="#">XUSZBSC4</a>	53,60
	4 adet		<a href="#">XUSZBSS4</a>	168,00
Montaj Aksesuarı	-		<a href="#">XUSZFB2</a>	327,00
Not: Paket içeriği alıcı ünitesi, verici ünitesi ve bağlantı aparatlarını içermektedir. Kablolar ayrıca sipariş edilmelidir.				
Işık perdeleri için güvenilirlik bilgilerini içeren SISTEMA Kütüphanesi <a href="http://www.tesensors.com/tr">www.tesensors.com/tr</a> adresinden indirilebilir.				

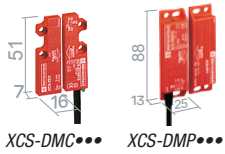
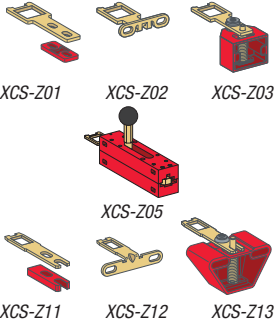
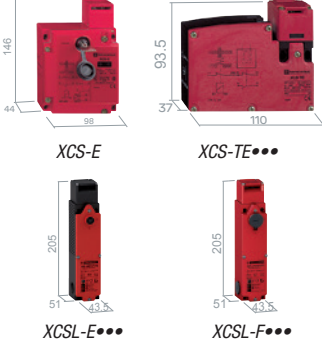

### Selenoid Kilitlemeli Emniyet Şalterleri

24VAC/DC, Selenoidde enerji kesildiğinde kilitleme, Mekanik anahtarlı, anahtar girişi 8 konumlu döner kafalı <sup>(1)</sup>

Tip	Selenoid Kontaktları	Emniyet Kontaktları	Referans	Fiyat (TL)
Metal gövdeli	1NA+1NK	2NA+1NK	<a href="#">XCSE5311</a>	5.126,00
	1NA+1NK	1NA+2NK	<a href="#">XCSE7311</a>	5.126,00
	1NK	1NA+1NK	<a href="#">XCSTE5311</a>	3.625,00
Plastik gövdeli	1NK	2NK	<a href="#">XCSTE7311</a>	3.695,00
	1NA+1NK	1NA+1NK	<a href="#">XCSE7311</a>	5.126,00
	2NK+1NA	2NK+1NA	<a href="#">XCSE7311</a>	5.413,00
Metal gövdeli	1NA+1NK	1NA+1NK	<a href="#">XCSE7311</a>	5.126,00
	2NK	2NK	<a href="#">XCSE7311</a>	4.704,00
	2NK+1NA	2NK+1NA	<a href="#">XCSE7311</a>	5.413,00
Plastik gövdeli	1NA+1NK	1NA+1NK	<a href="#">XCSE7311</a>	3.560,00
	2NK	2NK	<a href="#">XCSE7311</a>	3.560,00
	2NK+1NA	2NK+1NA	<a href="#">XCSE7311</a>	4.067,00

### Kilitlemesiz ya da Manuel Kilitlemeli Emniyet Şalterleri

Kilitli/kilitsiz, mekanik anahtarlı <sup>(1)</sup>

Plastik gövdeli, kilitlemesiz	1NA+1NK	<a href="#">XCSPA591</a>	604,00
	2NK	<a href="#">XCSPA791</a>	604,00
Metal gövdeli, kilitlemesiz	2NA+1NK	<a href="#">XCSEA501</a>	1.197,00
	1NA+2NK	<a href="#">XCSEA701</a>	1.273,00
Metal gövdeli, düğme ile manuel kilitleme	2NA+1NK	<a href="#">XCSEB501</a>	1.768,00
	1NA+2NK	<a href="#">XCSEB701</a>	1.768,00
Metal gövdeli, anahtar ile manuel kilitleme	2NA+1NK	<a href="#">XCSEC501</a>	2.258,00
	1NA+2NK	<a href="#">XCSEC701</a>	2.258,00

### Kilitlemeli/Kilitlemesiz Emniyet Şalterleri için Mekanik anahtarlar

XCS-/E/LE/LF ve XCS-A/B/C modelleri için	Düz anahtar	<a href="#">XCZ01</a>	147,00
	Geniş anahtar	<a href="#">XCZ02</a>	147,00
	Esnek anahtar	<a href="#">XCZ03</a>	434,00
	Sürgülü Anahtar	<a href="#">XCZ05</a>	-
XCS-PA ve XCS-TE modelleri için	Düz anahtar	<a href="#">XCZ11</a>	146,00
	Geniş anahtar	<a href="#">XCZ12</a>	146,00
	Esnek anahtar	<a href="#">XCZ13</a>	331,00

### Manyetik Kodlu Emniyet Şalterleri (Temassız Algılama için) <sup>(1) (3)</sup>

2m hazır kablo bağlantılı, geniş karşılama toleranslı, manyetik algılama, plastik gövde

Dikdörtgen format, 16x51x7mm	5mm / 15mm <sup>(2)</sup>	1NA+1NK	<a href="#">XCSDMC5902</a>	1.196,00
		2NK	<a href="#">XCSDMC7902</a>	1.196,00
Dikdörtgen format, 25x88x13mm	8mm / 20mm <sup>(2)</sup>	1NA+1NK	<a href="#">XCSDMP5902</a>	1.301,00
		2NK	<a href="#">XCSDMP7902</a>	1.301,00
Silindirik format, M30x38,5mm	8mm / 20mm <sup>(2)</sup>	1NA+1NK	<a href="#">XCSDMR5902</a>	1.260,00
		2NK	<a href="#">XCSDMR7902</a>	1.260,00

### RFID Temassız Emniyet Sensörü (Temassız Algılama için) <sup>(1) (3)</sup>

24V DC besleme, M12-5 pin bağlantılı, RFID ile yetkisiz erişimi ortadan kaldırma

Standart bağlantı	10 mm / 35 mm <sup>(2)</sup>	2 OSSD	<a href="#">XC SRC10M12</a>	3.976,00	
Tek başına bağlantı	10 mm / 35 mm <sup>(2)</sup>	Otomatik Başlatma	2 OSSD	<a href="#">XC SRC11AM12</a>	5.021,00
		Manuel Başlatma	2 OSSD	<a href="#">XC SRC11MM12</a>	5.021,00
Zincir bağlantı	10 mm / 35 mm <sup>(2)</sup>	2 OSSD	<a href="#">XC SRC12M12</a>	4.659,00	
XC SRC Zincir modelleri için Diagnostik Modülü - 2 Modbus RTU RJ45 çıkışı				<a href="#">XC SRD210MDB</a>	3.908,00

<sup>(1)</sup> Diğer kontak tipleri ve modelleri için için Müşteri Destek Merkezi'ni arayınız. 444 30 30.

<sup>(2)</sup> Kesin çalışma mesafesi / Kesin açma mesafesi.

<sup>(3)</sup> Kat4/PL e - SIL3 seviyesi koruma sağlamak için güvenlik modülleriyle beraber kullanılması gerekmektedir.

Not:

Standart bağlantı: Emniyet izleme cihazından her noktaya ayrı bağlantı.

Tek başına bağlantı: Kontaköre direkt bağlantı.

Zincir bağlantı: Güvenlik rölesiyle beraber kullanılmaktadır.



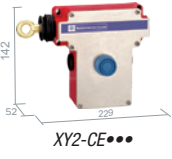
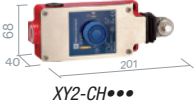
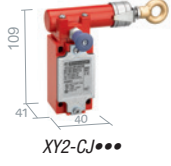

Tip	Emniyet Kontaktları	Referans	Fiyat (TL)
-----	---------------------	----------	------------

### Halatlı Acil Durdurma Emniyet Şalterleri <sup>(1)</sup>

#### XY2CJ Kompakt Seri - Koruma mesafesi <20/30m

Düz montaj, buton resetli, 20m	1NA+1NK	<a href="#">XY2CJS15</a>	1.623,00
Sağdan montaj, buton resetli, 30m	1NA+1NK	<a href="#">XY2CJR15</a>	1.969,00
Soldan montaj, buton resetli, 30m	1NA+1NK	<a href="#">XY2CJL15</a>	1.969,00

#### XY2CH Klasik Seri - Koruma mesafesi: < 30m <sup>(2)</sup>

Düz montaj, buton resetli	1NA+1NK	<a href="#">XY2CH13250</a>	2.704,00
Düz montaj, anahtarlı resetli	1NA+1NK	<a href="#">XY2CH13450</a>	3.168,00

#### XY2CE Klasik Seri - Koruma mesafesi: < 70m <sup>(2)</sup>

Sağdan montaj, buton resetli	1NA+1NK	<a href="#">XY2CE1A250</a>	4.585,00
Soldan montaj, buton resetli	1NA+1NK	<a href="#">XY2CE2A250</a>	4.585,00
Sağdan montaj, anahtar resetli	1NA+1NK	<a href="#">XY2CE1A450</a>	5.348,00
Soldan montaj, anahtar resetli	1NA+1NK	<a href="#">XY2CE2A450</a>	5.348,00

#### XY2CED Çift Taraflı Seri - Koruma mesafesi: < 2x100m, <sup>(2)(3)</sup>

Çift taraflı montaj, buton resetli	2NA+2NK	<a href="#">XY2CEDA290</a>	7.935,00
Çift taraflı montaj, anahtar resetli	2NA+2NK	<a href="#">XY2CEDA590</a>	9.412,00

### Aksesuarlar\*

Gerginlik Ayarlama Aksesuarı XY2CJ için		<a href="#">XY2CZ210</a>	303,00
Gerginlik Ayarlama Aksesuarı XY2CE ve XY2CED için		<a href="#">XY2CZ213</a>	1.110,00
XY2CJ/H Bağlantı Kiti *	25m	<a href="#">XY2CZ9425</a>	
XY2CE Bağlantı Kiti *	50m	<a href="#">XY2CZ9550</a>	
XY2CE Bağlantı Kiti *	70m	<a href="#">XY2CZ9570</a>	
XY2CED Bağlantı Kiti **	2x70m	<a href="#">XY2CZ96140</a>	
XY2CED Bağlantı Kiti **	2x100m	<a href="#">XY2CZ96200</a>	

\* Galvaniz kablo, halat klemensi, gerginlik ayarlama aksesuarı, halat desteği, halat sonu koruyucusu ve yay içerir.

\*\* Galvaniz kablo, halat klemensi, gerginlik ayarlama aksesuarı.

### Emniyet Nihayet Şalterleri <sup>(1)</sup>

#### Metal gövde, 1m hazır kablo bağlantılı

Metal pimli	1NA+2NK	<a href="#">XCSCM3910L1</a>	1.309,00
Metal pimli, makaralı	1NA+2NK	<a href="#">XCSCM3902L1</a>	1.502,00
Termoplastik makaralı kol	1NA+2NK	<a href="#">XCSCM3915L1</a>	1.654,00

<sup>(1)</sup> Diğer kontak tipleri ve modelleri için Müşteri Destek Merkezi'ni arayınız. 444 30 30.

<sup>(2)</sup> İkaz lambalı modeller mevcuttur.

<sup>(3)</sup> Uygun halat destekleri kullanıldığında zaman 200m koruma mesafesi sağlar. Aksesuarsız kullanım için koruma mesafesi >2x35m <2x70m'dir

Not 1: Emniyet şalterleri için güvenilirlik bilgilerini içeren SISTEMA Kütüphanesi [www.tesensors.com/tr](http://www.tesensors.com/tr) adresinden indirilebilir.

Not 2: Fiyat bilgisi olmayan referanslar için bayilerimizle iletişime geçiniz.

Not 3: SIL3/PLc koruma sağlamak için güvenlik modülleriyle beraber kullanılması gerekmektedir.

Açıklama	Referans	Fiyat (TL)
----------	----------	------------

### Diyalog ürünleri

#### Acil durdurma butonu, 40mm mantar kafalı, kalıcı, tetiklemeli

1NK kontak, çevir çek	<a href="#">XB4-BS8442</a>	284,00
1NK kontak, kilitle	<a href="#">XB4-BS9442</a>	445,00
2 kutuplu, 1NA+1NK kontak, çevir çek	<a href="#">XB4-BS8445</a>	350,00
2 kutuplu, 1NA+1NK kontak, kilitle	<a href="#">XB4-BS9445</a>	567,00



XB4BS8442

#### Kutulu acil durdurma butonu, 40mm mantar kafalı, kalıcı, tetiklemeli

1NK kontak, çevir çek	<a href="#">XAL-K178</a>	576,00
1NK kontak, kilitle	<a href="#">XAL-K188</a>	576,00
2 kutuplu, 1NA+1NK kontak, çevir çek	<a href="#">XAL-K178E</a>	620,00
2 kutuplu, 1NA+1NK kontak, kilitle	<a href="#">XAL-K188E</a>	620,00



XAL-K178

#### Ayak pedalı

##### Koruma kapaksız

Plastik	<a href="#">XPE-A110</a>	1.024,00
Metal, mavi	<a href="#">XPE-M110</a>	2.036,00
Metal, turuncu	<a href="#">XPE-R110</a>	2.036,00
Metal, turuncu, tetiklemeli	<a href="#">XPE-R810</a>	2.718,00
Metal, turuncu, tetiklemeli, 2 adımlı	<a href="#">XPE-R911</a>	3.609,00
Metal, turuncu, tetiklemeli, analog çıkışlı	<a href="#">XPE-R929</a>	6.055,00



XPE-M510

##### Koruma kapaklı

Metal, turuncu	<a href="#">XPE-R310</a>	2.820,00
Metal, mavi, tetiklemeli	<a href="#">XPE-M510</a>	3.255,00
Metal, turuncu, tetiklemeli	<a href="#">XPE-R510</a>	3.255,00
Metal, turuncu, tetiklemeli, 2 adımlı	<a href="#">XPE-R711</a>	3.590,00



XPE-R310

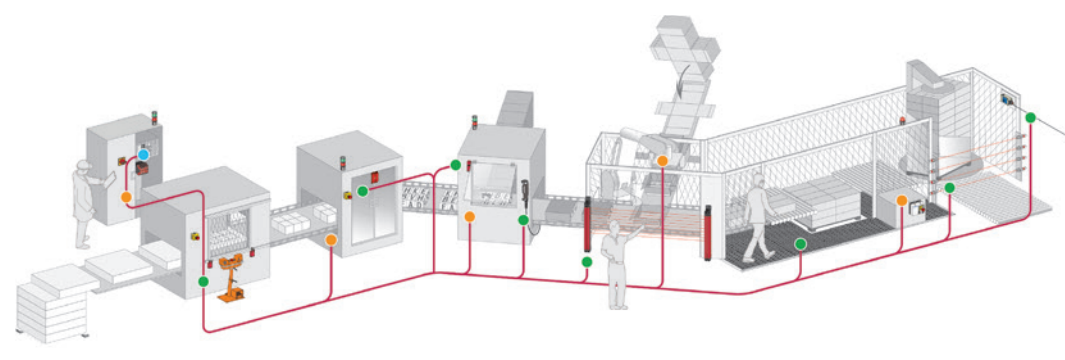

Makinenin fonksiyonel emniyetinde komple çözümler

**• Algılama**

- > Emniyet Şalterleri
- > Işık Perdeleri
- > Acil Durdurma

**• İzleme ve Kontrol**

- > Tek Fonksiyonlu Güvenlik Modülleri
- > Çok Fonksiyonlu Güvenlik Modülleri
- > Güvenlik PLCleri
- > Standart PLC için Güvenlik Modülleri

**• Hareket Kontrol**

- > Hız Kontrolleri
- > Servo Sürücüler
- > Kontaktörler



XPS-UAT13A3AP



XPSU-DN13AP



XPSU-AB11CP



XPSU-S12AP

Açıklama	Güvenlik kategorisi	Besleme gerilimi	Güvenlik çıkışı	Normal sinyal çıkışı	Referans	Fiyat (EUR)
<b>Acil durdurma butonu ve emniyet nihayet şalteri izleme modülü</b>						
	4	24 V AC/DC	3NA	1 tr. çıkışlı	<a href="#">XPS-AC5121</a>	188,00
	4	230 V AC	3NA	1 tr. çıkışlı	<a href="#">XPS-AC3721</a>	188,00
	4	24V DC	6NA+1NK	1 ssr diagnostik çıkış	<a href="#">XPS-UAT13A3AP</a>	358,00
<b>Acil durdurma butonu, emniyet nihayet şalteri ve ışık bariyeri izleme modülü</b>						
	4	24 V AC/DC	3NA	1 ssr diagnostik çıkış	<a href="#">XPSU-AF13AP</a>	180,00
	4	24 V AC/DC	2NA + 1NK	1 ssr diagnostik çıkış	<a href="#">XPSU-AK12AP</a>	233,00
	4	120 V AC	2NA + 1NK	1 ssr diagnostik çıkış	<a href="#">XPSU-AK32AP</a>	233,00
<b>Manyetik kodlu emniyet şalteri izleme modülü</b>						
Aynı anda 6 şalter izleme	4	24 V DC	2 Redundant NA +1 Redundant NO	1 ssr diagnostik çıkış	<a href="#">XPSU-DN13AP</a>	380,00
<b>Çift el kontrol izleme modülü</b>						
	1	24 V AC/DC	1NA	1 ssr diagnostik çıkış	<a href="#">XPSU-AB11CP</a>	120,00
<b>Manyetik Kodlu Emniyet Şalteri, Çift el kontrol izleme ve El butonu izleme modülü</b>						
Aynı anda 2 şalter izleme	4	24 V AC/DC			<a href="#">XPSU-S12AP</a>	201,00
	4	230 V AC			<a href="#">XPSU-S32AP</a>	271,00
<b>Zaman geciktirme modülü</b>						
Açmada gecikmeli (1... 31 sn arası)	3	24 V AC/DC	1NA zaman ayarlı	2NK, 2 tr. çıkışlı	<a href="#">XPS-TSA5142P</a>	375,00
<b>Motor sıfır hız yakalama modülü</b>						
	3	24 V DC	1NA + 1NK	2 tr. çıkışlı	<a href="#">XPS-VNE1142P</a>	381,00
<b>Eksantrik preslerde üst ölü noktada emniyet duruş kontrol modülü</b>						
	14	230 V AC	3NA	4 tr. çıkışlı	<a href="#">XPS-OT3744</a>	842,00
<b>Eksantrik pres çift gövdeli selonoid valf kontrol modülü</b>						
	4	24 V DC	1NA + 1NK	4 tr. çıkışlı	<a href="#">XPS-PVK1184</a>	633,00
<b>Hidrolik pres hidrolik sistemi selonoid valf kontrol modülü</b>						
	4	24 V DC	2NA + 1NK	-	<a href="#">XPS-PVT1180</a>	667,00



# Güvenlik çözümleri

## Programlanabilir makine emniyet kontrol cihazı



**XPS-MP**  
Çift fonksiyonlu  
(2 bağımsız emniyet devresi,  
kontrolü yapılabilir)

Güvenlik kategorisi	Besleme gerilimi	Genişlik (mm)	Haberleşme	Güvenlik girişi	Güvenlik çıkışı	Sensör besleme çıkışı	Referans	Fiyat (EUR)
---------------------	------------------	---------------	------------	-----------------	-----------------	-----------------------	----------	-------------

### Çift fonksiyonlu güvenlik kontrol cihazı <sup>(1)</sup>

Acil durdurma, emniyet şalteri, manyetik kodlu emniyet şalteri ve el butonu

4	24 V DC	45			6NA, röle	3	<a href="#">XPS-MP11123</a>	484,00
---	---------	----	--	--	-----------	---	-----------------------------	--------

### Çok fonksiyonlu güvenlik kontrol cihazı

Acil durdurma, emniyet şalteri, manyetik kodlu emniyet şalteri, el butonu ve ışın bariyeri izleme

4	24V DC	74	Modbus (Slave)	16		8	<a href="#">XPS-MC16Z</a>	1.084,00
4	24V DC	74	Modbus, CAN Open (Slave)	16	6 + 2 x 2	8	<a href="#">XPS-MC16ZC</a>	1.327,00
4	24V DC	74	Modbus, Profibus (Slave)	16	6 + 2 x 2	8	<a href="#">XPS-MC16ZP</a>	1.435,00
4	24V DC	74	Modbus (Slave)	32	6 + 2 x 2	8	<a href="#">XPS-MC32Z</a>	1.274,00
4	24V DC	74	Modbus, CAN Open (Slave)	32	6 + 2 x 2	8	<a href="#">XPS-MC32ZC</a>	1.625,00
4	24V DC	74	Modbus, Profibus (Slave)	32	6 + 2 x 2	8	<a href="#">XPS-MC32ZP</a>	1.679,00

Not: Çok fonksiyonlu güvenlik kontrol cihazı konnektörleri ile birlikte sipariş edilmelidir.

### Aksesuarlar

#### XPS-MC giriş çıkış bağlantı konnektörleri

Vidalı klemens, XPS MC16Z, MC16ZC, MC16ZP	1 set vidalı klemens	<a href="#">XPS-MCTS16</a>	51,00
Vidalı klemens, XPS MC32Z, MC32ZC, MC32ZP	1 set vidalı klemens	<a href="#">XPS-MCTS32</a>	51,00
Yaylı klemens, XPS MC16Z, MC16ZC, MC16ZP	1 set yaylı klemens	<a href="#">XPS-MCTC16</a>	51,00
Yaylı klemens, XPS MC32Z, MC32ZC, MC32ZP	1 set yaylı klemens	<a href="#">XPS-MCTC32</a>	59,00

#### XPS-MC programlama aksesuarları

Ecostruxure Machine Expert Safety	Programlama Yazılımı	*
-----------------------------------	----------------------	---

#### XPS-MC operatör paneli bağlantı kabloları

Ekran haberleşme kablosu (HMI *** Serileri)	<a href="#">XBTZ9980</a>	operatör panelleri sayfasına bakınız
---	--------------------------	--------------------------------------



**XPS-MC**  
Çok fonksiyonlu  
(Maks. 32 giriş / 8 bağımsız çıkış)

<sup>(1)</sup> Hafızasında kayıtlı bulunan 15 fonksiyon içinden aynı anda 2 fonksiyon seçilip, izlenebilme ve kontrol imkanı sunar.

<sup>(2)</sup> 8 bağımsız güvenlik çıkışı = 6 solid state güvenlik çıkışı + 2 adet 2NA röle çıkışı.

\*Liste fiyatlarını öğrenmek için Müşteri Destek Merkezi'ni arayınız. 444 30 30.

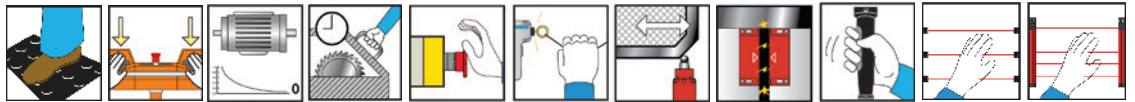



## XPS – XPSU Dönüşüm tablosu

XPS Güvenlik Modülleri (Eski Referanslar)			XPSU Güvenlik Modülleri (Yeni)				
Referans	Adet	Grup	Referans	Adet	Grup	Açıklama	Ek Açıklama
XPSAF5130	1	-	XPSUAF13AP	1	-	Direkt Dönüşüm	-
XPSAF5130P	1	-	XPSUAF13AP	1	-	Direkt Dönüşüm	-
XPSAFL5130	1	-	XPSUAF13AP	1	-	Direkt Dönüşüm	-
XPSAFL5130P	1	-	XPSUAF13AP	1	-	Direkt Dönüşüm	-
XPSAK311144	1	-	XPSUAK12AP	1	-	Direkt Dönüşüm	XPSUAK'ta NA kontak sayısı XPSAK'tan 1 adet daha az
XPSAK311144P	1	-	XPSUAK12AP	1	-	Direkt Dönüşüm	XPSUAK'ta NA kontak sayısı XPSAK'tan 1 adet daha az
XPSAK331144P	1	-	XPSUAK32AP	1	-	Direkt Dönüşüm	XPSUAK'ta NA kontak sayısı XPSAK'tan 1 adet daha az
XPSAK351144	1	-	XPSUAK32AP	1	-	Direkt Dönüşüm	XPSUAK'ta NA kontak sayısı XPSAK'tan 1 adet daha az
XPSAK351144P	1	-	XPSUAK32AP	1	-	Direkt Dönüşüm	XPSUAK'ta NA kontak sayısı XPSAK'tan 1 adet daha az
XPSAK361144	1	-	XPSUAK32AP	1	-	Direkt Dönüşüm	XPSUAK'ta NA kontak sayısı XPSAK'tan 1 adet daha az
XPSAK361144P	1	-	XPSUAK32AP	1	-	Direkt Dönüşüm	XPSUAK'ta NA kontak sayısı XPSAK'tan 1 adet daha az
XPSAK371144	1	-	XPSUAK32AP	1	-	Direkt Dönüşüm	XPSUAK'ta NA kontak sayısı XPSAK'tan 1 adet daha az
XPSAK371144P	1	-	XPSUAK32AP	1	-	Direkt Dönüşüm	XPSUAK'ta NA kontak sayısı XPSAK'tan 1 adet daha az
XPSAR311144	1	Grup 1	XPSUAT13A3AP	1	1	YA DA	Eğer maksimum 6 NA kontak kullanılıyorsa
XPSAR311144	1	Grup 1	XPSUAF13AP	1	1	VE	Eğer 7 NA kantağın tamamı kullanılıyorsa
XPSAR311144	1	Grup 1	XPSUEP14AP	1	1		
XPSAR311144P	1	Grup 2	XPSUAT13A3AP	1	2	YA DA	Eğer maksimum 6 NA kontak kullanılıyorsa
XPSAR311144P	1	Grup 2	XPSUAF13AP	1	2	VE	Eğer 7 NA kantağın tamamı kullanılıyorsa
XPSAR311144P	1	Grup 2	XPSUEP14AP	1	2		
XPSAR351144	1	Grup 3	XPSUAT33A3AP	1	3	YA DA	Eğer maksimum 6 NA kontak kullanılıyorsa
XPSAR351144	1	Grup 3	XPSUAF33AP	1	3	VE	Eğer 7 NA kantağın tamamı kullanılıyorsa
XPSAR351144	1	Grup 3	XPSUEP14AP	1	3		
XPSAR351144P	1	Grup 4	XPSUAT33A3AP	1	4	YA DA	Eğer maksimum 6 NA kontak kullanılıyorsa
XPSAR351144P	1	Grup 4	XPSUAF33AP	1	4	VE	Eğer 7 NA kantağın tamamı kullanılıyorsa
XPSAR351144P	1	Grup 4	XPSUEP14AP	1	4		
XPSAR371144	1	Grup 5	XPSUAT33A3AP	1	5	YA DA	Eğer maksimum 6 NA kontak kullanılıyorsa
XPSAR371144	1	Grup 5	XPSUAF33AP	1	5	VE	Eğer 7 NA kantağın tamamı kullanılıyorsa
XPSAR371144	1	Grup 5	XPSUEP14AP	1	5		
XPSAR371144P	1	Grup 6	XPSUAT33A3AP	1	6	YA DA	Eğer maksimum 6 NA kontak kullanılıyorsa
XPSAR371144P	1	Grup 6	XPSUAF33AP	1	6	VE	Eğer 7 NA kantağın tamamı kullanılıyorsa
XPSAR371144P	1	Grup 6	XPSUEP14AP	1	6		
XPSATE3410	1	-	XPSUAT33A3AP	1	-	Direkt Dönüşüm	-
XPSATE3410P	1	-	XPSUAT33A3AP	1	-	Direkt Dönüşüm	-
XPSATE3710	1	-	XPSUAT33A3AP	1	-	Direkt Dönüşüm	-
XPSATE3710P	1	-	XPSUAT33A3AP	1	-	Direkt Dönüşüm	-
XPSATE5110	1	-	XPSUAT13A3AP	1	-	Direkt Dönüşüm	-
XPSATE5110P	1	-	XPSUAT13A3AP	1	-	Direkt Dönüşüm	-
XPSATR11530C	1	-	XPSUAT13A3AC	1	-	Direkt Dönüşüm	-
XPSATR11530P	1	-	XPSUAT13A3AP	1	-	Direkt Dönüşüm	-
XPSATR1153C	1	-	XPSUAT13A3AC	1	-	Direkt Dönüşüm	-
XPSATR1153P	1	-	XPSUAT13A3AP	1	-	Direkt Dönüşüm	-
XPSATR39530C	1	-	XPSUAT33A3AC	1	-	Direkt Dönüşüm	-
XPSATR39530P	1	-	XPSUAT33A3AP	1	-	Direkt Dönüşüm	-
XPSATR3953C	1	-	XPSUAT33A3AC	1	-	Direkt Dönüşüm	-
XPSATR3953P	1	-	XPSUAT33A3AP	1	-	Direkt Dönüşüm	-
XPSAV11113	1	-	XPSUAT13A3AP	1	-	Direkt Dönüşüm	-
XPSAV11113P	1	-	XPSUAT13A3AP	1	-	Direkt Dönüşüm	-
XPSAV11113T050	1	-	XPSUAT13A3AP	1	-	Direkt Dönüşüm	-
XPSAV11113Z002	1	-	XPSUAT13A3AP	1	-	Direkt Dönüşüm	-
XPSBAE3920C	1	-	XPSUAB31CC	1	-	Direkt Dönüşüm	-
XPSBAE3920P	1	-	XPSUAB31CP	1	-	Direkt Dönüşüm	-
XPSBAE5120C	1	-	XPSUAB11CC	1	-	Direkt Dönüşüm	-
XPSBAE5120P	1	-	XPSUAB11CP	1	-	Direkt Dönüşüm	-
XPSBCE3110C	1	-	XPSUS12AC	1	-	Direkt Dönüşüm	-
XPSBCE3110P	1	-	XPSUS12AP	1	-	Direkt Dönüşüm	-
XPSBCE3410C	1	-	XPSUS32AC	1	-	Direkt Dönüşüm	-
XPSBCE3410P	1	-	XPSUS32AP	1	-	Direkt Dönüşüm	-
XPSBCE3710C	1	-	XPSUS32AC	1	-	Direkt Dönüşüm	-
XPSBCE3710P	1	-	XPSUS32AP	1	-	Direkt Dönüşüm	-
XPSBF1132	1	-	XPSUS12AP	1	-	Direkt Dönüşüm	-
XPSBF1132P	1	-	XPSUS12AP	1	-	Direkt Dönüşüm	-
XPSDMB1132	1	-	XPSUS12AP	1	-	Direkt Dönüşüm	-
XPSDMB1132P	1	-	XPSUS12AP	1	-	Direkt Dönüşüm	-
XPSDME1132	1	-	XPSUDN13AP	1	-	Direkt Dönüşüm	-
XPSDME1132P	1	-	XPSUDN13AP	1	-	Direkt Dönüşüm	-
XPSDME1132TS220	1	-	XPSUDN13AP	1	-	Direkt Dönüşüm	-
XPSECME5120C	1	-	XPSUEP14AC	1	-	Direkt Dönüşüm	-
XPSECME5120P	1	-	XPSUEP14AP	1	-	Direkt Dönüşüm	Yalnızca XPSU modülü ile birlikte
XPSECME5131C	1	-	XPSUEP14AC	1	-	Direkt Dönüşüm	Yalnızca XPSU modülü ile birlikte
XPSECME5131P	1	-	XPSUEP14AP	1	-	Direkt Dönüşüm	Yalnızca XPSU modülü ile birlikte
XPSFB3411	1	-	XPSUS12AP	1	-	Direkt Dönüşüm	Yalnızca XPSU modülü ile birlikte
XPSFB3711	1	-	XPSUS12AP	1	-	Direkt Dönüşüm	-
XPSFB5111	1	-	XPSUS12AP	1	-	Direkt Dönüşüm	-
XPSVC1132	1	-	XPSUS12AP	1	-	Direkt Dönüşüm	-
XPSVC1132P	1	-	XPSUS12AP	1	-	Direkt Dönüşüm	-



# Endüstriyel Otomasyon Servis Çözümleri

Yaşam döngüsü servisleri ile işletme sürekliliğini ve toplam satınalma maliyetlerinizi iyileştirin!

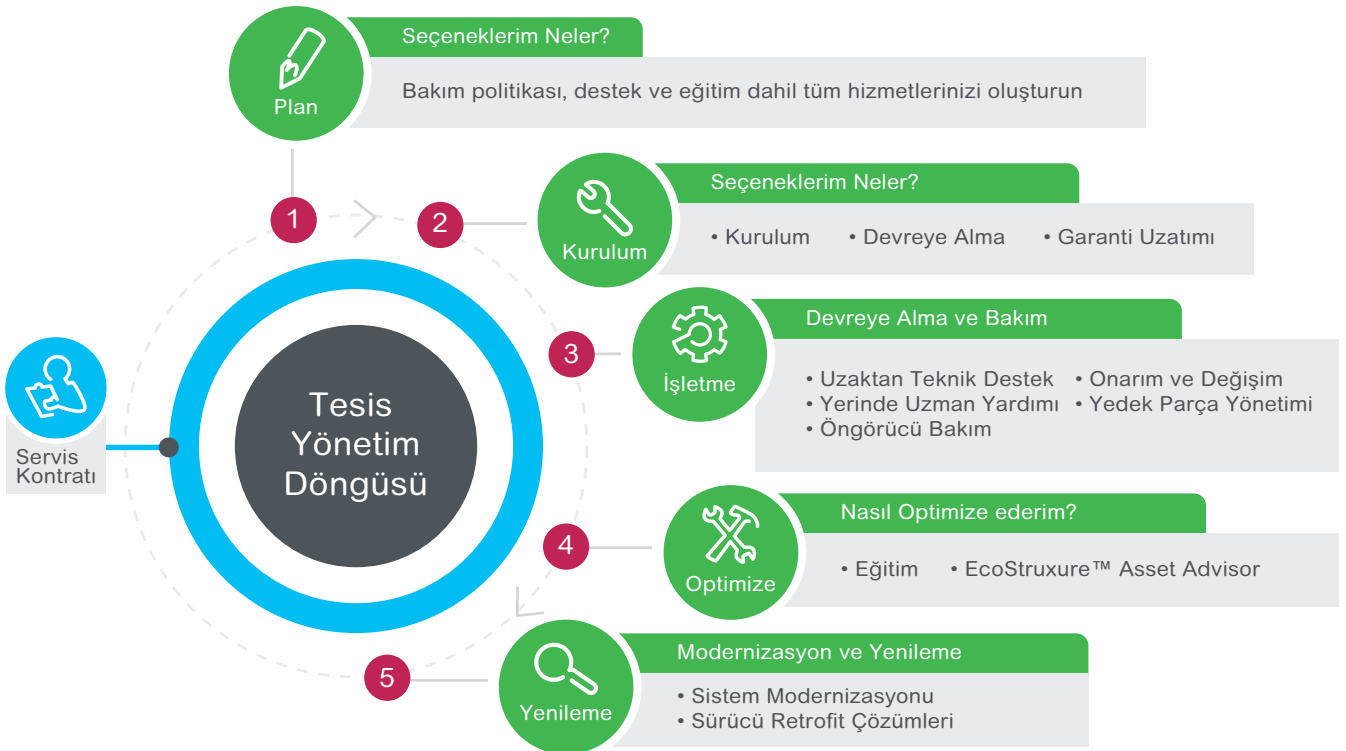

Destek için: 444 30 30

tr-services-sales@se.com

Life Is On

**Schneider**  
Electric

# Sürücüler için EcoStruxure™ Asset Advisor

IoT mimarisine entegre edilmiş bağlı cihazlar Müşterilerimize yardımcı olacaktır

Varlık yönetimini optimize etmek için uzaktan Servis uzmanları tarafından analiz edilen toplu bilgiler sayesinde verileri eyleme dönüştürülebilir içgörülere dönüştürmeye yardımcı olun

Gelişmiş ve gerçek zamanlı platformlar sayesinde operasyon verimliliğini güvence altına almak için yerinde operasyonel kararlar alınmasına yardımcı olun

Ham verileri daha üst seviyeye ileterek elektrik dağıtım ekipmanınız ve sürücüleriniz üzerinde daha derin görünürlük elde etmenize yardımcı olun: ölçme, toplama, yayınlama...



## EcoStruxure™ Asset Advisor Altivar Process ATV6000 Orta Gerilim Sürücü Sisteminin yeni nesil dijital çözümleri

Birincil + İkincil sıcaklık sensörleri



Powered by EcoStruxure™ Asset Advisor

### OG Trafo Yaşlanması

- Sıcak nokta profili
- Ortam sıcaklığı profili
- Sıcaklık tutarsızlığı
- Yük faktörü

### Sürücü ve uygulama hatası algılama

#### Sürücü Elektriksel Bilgiler(Akım, Voltaj)

- Giriş ve çıkış RMS voltajı
- Giriş ve çıkış RMS akımı
- Giriş gücü (aktif, reaktif ve görünen)
- Giriş güç faktörü
- Giriş ve çıkış Enerji tüketimi
- Çıkış Elektrik gücü
- Çalıştırma ve Açılma süresi
- Başlangıç Sayısı
- Termal transformatör /güç hücresi dolabı izleme



### Çevre Koşulları

#### Ortam Sensörleri

- Ortam sıcaklığı vb.

### Soğutma Fanı, A/C arıza tahmini

#### Hava Egzosunda Hava Basıncı sensörü ve Ortam sensörleri

- Fan çalışma süresi
- Fan ömrü

### Toz filtresi tıkanma tahmini Ortam izleme

#### Sensörler aracılığıyla doğrudan Toz algılama Sensörler aracılığıyla soğutma fanı + ortam algılama

### Motor ve Aktüatör (Pompa) Yaşlanması

#### Motor /Aktüatörlerdeki PT100 sensörleri(sargılar, yataklar)

- Motor yataklarının hasarlarını tespit edin
- Motor torku
- Motor termal durum sorunu
- Şebeke güncel sorunu
- Termal trafo/kabin izleme

# Schneider Electric Teknik Eğitim Merkezi



## Fiyat Listesi

Eğitimin kodu ve adı

Süre  
(Gün)

Fiyat  
(EUR)

### Elektrik Dağıtım

ED-AGST	Alçak Gerilim Sistem Tasarımı ve MyEcodial Yazılımı ile Proje Çizimi	3	450
ED-HRGK	Harmonikler ve Reaktif Güç Kompanzasyonu	1	250
ED-TOPR	Topraklama	2	375
ED-YKEMC	Yıldırımdan Korunma ve EMC	2	375
ED-OGST	Orta Gerilim Sistem Tasarımı ve Dijital Koruma Röleleri	3	500
ED-OGHK	OG Hücreler ve Kesiciler	2	375
ED-OGKS	OG Koruma Sistemleri, Kısa Devre Etüdü, Arc Flash, Röle Selektivite ve Koordinasyonu	2	500
ED-AGOB	AG ekipmanlar: Operasyon ve Bakım Çözümleri	3	500
ED-TRM	AG/OG Trafo Merkezleri	3	500
ED-HVX	HVX Vakum Devre Kesiciler - 36kV'a kadar	1	250
ED-PIX	PIX hücreler (SF6 ve vakum kesicili)	1	200
ED-RM6	RM6 Gaz İzoleli Devre Kesiciler - 24 kV'a kadar	1	200
ED-MCSET	MCset 1 2 3 Hücreler - Kullanımı, Devreye Alma & Bakım	1	250
ED-DTR	Dağıtım Trafoları - Prensipleri, Kullanımı, Devreye Alma & Bakım	1	250
ED-SEPAM	Sepam Röleler (60-80)	2	375
ED-MICOM1	MiCOM Px20 ve Px40 Röleler	2	375
ED-MICOM2	MiCOM Px30 Röleler	2	375
ED-MICOM3	OG Motor Koruma Röleleri - MiCOM P22x ve P24x	2	350
ED-VAMP	OG Motor Koruma Röleleri - VAMP40 koruma rölesi	2	350
ED-MICOM4	Jeneratör Koruma Rölesi - MiCOM P34x	2	375
ED-MICOM5	Mesafe Koruma Rölesi - MiCOM P44x	2	375
ED-MICOM6	Hat Diferansiyel Koruma Rölesi - MiCOM P52x ve P54x	2	375
ED-MICOM7	Trafo Diferansiyel Koruma Rölesi - MiCOM P63x ve P64x	2	375
ED-SM6	SM6-36 Hücreler	2	375
ED-F400	F400 Hava İzoleli Hücre - 36kV	1	250
ED-ANSI	Koruma Mühendisliği- ANSI koruma fonksiyonları	2	400

### Bina Otomasyonu

BM-KNXB	KNX-Basic Programlama ve Devreye Alma (KNX Association Onaylı Sertifika Programı)	5	SORUNUZ
BM-KNXADV	KNX-Advance Programlama ve Devreye Alma (KNX Association Onaylı Sertifika Programı)	5	SORUNUZ
BM-KNXDAP	KNX Projede Ürün Seçimi, Malzeme Listesinin Çıkarılması, Programlanması ve Programlama Komutları	4	SORUNUZ
BM-EcoXpert	EcoXpert Eğitimi - Sertifika Programı	5	SORUNUZ
BM-STX	SmartStruxure - Sertifika Programı	5	SORUNUZ

### IT- Data Center

IT-STX	StruxureWare - Sertifika Programı	6	SORUNUZ
IT-ATD1	Accredited Tier Designer-Level1 (Uptime Institute Sertifika Programı)	3	SORUNUZ

### Endüstriyel Kontrol

EK-HK212	Bina HVAC Uygulamalarında Hız Kontrol Cihazı-ATV212	1	180
EK-HK31	AC motorlarda Hız Kontrol Uygulamaları - ATV31/ATV312	1	180
EK-HK32	AC motorlarda Hız Kontrol Uygulamaları - ATV32	2	300
EK-HK711	AC motorlarda Hız Kontrol Uygulamaları - ATV71	2	300
EK-ATVPRC	ATV Process - ATV6xx ve ATV9xx serileri	2	350
EK-YY48	Yumuşak Yolvericiler- ATS48/22	1	250
EK-MCL1	Hareket Kontrol Temelleri (Seviye-1)	3	400
EK-MCL2	Lex32 Servo Sürücüler (Seviye-2)	2	300
EK-MCL3	Motion Controller - Lexium Hareket Kontrolörü (Seviye-3)	3	400
EK-TESSYST	TeSysT Motor Yönetim ve Koruma Sistemi	2	300
EK-SOTU	Sensörler ve Otomasyon Uygulamaları	2	250
SoMachine1	EcoStruxure™ Control Expert (UnityPro ile PLC Programlama-Seviye1 (M340-M580-Premium-Quantum))	3	400
Endüstri 4.0	AOA, SECURE CONNECT, MACHINE ADVISOR	1	250



# Schneider Electric Teknik Eğitim Merkezi



## Fiyat Listesi

Eğitimin kodu ve adı	Süre (Gün)	Fiyat (EUR)
<b>Otomasyon</b>		
OK-OTOG Otomasyona Giriş ve Zelio Uygulamaları	2	180
OK-TWDP Twido PLC programlama	2	300
OK-M221 EcoStructure Machine Expert Basic ile M221 Programlama	2	300
OK-HAB Haberleşme Protokolleri (CanOpen, Modbus, Modbus TCP, Profibus)	2	400
OK-UNTY1 UnityPro ile PLC Programlama-Seviye1 (M340-M580-Premium-Quantum)	3	500
OK-UNTY2 UnityPro ile PLC Programlama-Seviye2 (M340-M580-Premium-Quantum)	3	500
OK-XBTG1 Otomasyonda Operatör Paneller-Seviye1	2	300
OK-CTCT Citect Scada Programlama - Konfigürasyon (SCADA Yazılımı- VijeoCitect Konfigürasyon)	3	400
OK-PES1 StruxureWare PE Konfigürasyonu (DCS)- Temel Seviye	3	650

## Eğitim kayıt kuralları:

- > Fiyatlarımıza %18 KDV dahil değildir. Bu fiyatlar kurs süresinin toplam bedeli olup EURO bazındadır.
- > Yukarıdaki fiyatlar, İstanbul'da yapılacak olan eğitimlerin fiyatlarıdır. Firmaya özel ve başka illerde yapılması istenen eğitimlerle ilgili Eğitim Departmanından teklif istenmelidir.
- > Kurs, öğle yemeği, kahve molaları, eğitim notları ve sertifika bedellerini kapsamaktadır.
- > Kurs katılım bedeli, kurs başlangıç tarihinden 1 hafta önce banka hesabına nakden havale yolu ile yatırılmalı, açıklama kısmına "eğitim bedeli" diye yazılmalı ve banka dekontunun takibi için [selen.bakirhan@se.com](mailto:selen.bakirhan@se.com) veya [tr-egitim@se.com](mailto:tr-egitim@se.com) mail adresine gönderilmesi gerekmektedir.
- > Bir eğitim iptal edildiğinde, herhangi bir nedenle katılmama durumunda, 7 iş gününden önce haber verilmesi koşuluyla ödenen ücret, bir başka eğitimde kullanılmak üzere açık hale dönüştürülür.
- > Eğitimlerin başlangıç tarihinden önceki iki iş gününde eğitim başvurusunun iptal edilmesi durumunda, iptal edilen katılımcıya ait eğitim bedeli fatura edilir. Faturalanan şirket bu bedeli ödemekle yükümlüdür.
- > Eğitim Kitapları Schneider Electric'in malıdır ve parça veya bütün olarak çoğaltılmaları yasaktır.
- > Detay bilgi için, Eğitim Dept. Md. Sn. Nilay Aydın ile irtibata geçebilirsiniz. [nilay.aydin@se.com](mailto:nilay.aydin@se.com)

Eğitimlerle ilgili detay bilgileri [www.se.com/tr](http://www.se.com/tr) adresinde bulabilirsiniz.

Listedeki tüm eğitimler için uzaktan (online) katılım opsiyonu vardır. Detaylı bilgi ve güncel teklifler için **444 30 30** nolu telefondan ve [nilay.aydin@se.com](mailto:nilay.aydin@se.com) mail adresinden bilgi alabilirsiniz

## Banka hesap numaraları

**İş Bankası** Ege Kurumsal Şubesi, Şube No= 3399, Hesap=11743 İş Bankası IBAN No: TR83 0006 4000 0013 3990 0117 43  
**Akbank** Doğu Kurumsal Şubesi, Şube No=798, Hesap=18801 Akbank IBAN No: TR50 0004 6007 9888 8000 0188 01

### Schneider Electric Eğitim Merkezi

Küçükbakkalköy mh. Defne sk.  
No:3 Büyükhaneli Plaza  
Ataşehir, İstanbul  
Tel: (0216) 655 88 88  
[www.se.com/tr](http://www.se.com/tr)

TOSB Org. Sanayi Bölgesi,  
1. Cd. No:6, 41420  
Çayırova, Kocaeli  
Tel: (0262) 648 04 00  
[www.se.com/tr](http://www.se.com/tr)

### Fatura Adresi ve Bilgileri:

Vergi Dairesi: Mesir  
Vergi Hesap No: 617 004 2067

**Schneider Elektrik Sanayi ve Tic. A.Ş.**  
Organize Sanayi Bölgesi 4.Kısım, Zeki Şairoğlu Cad.  
Keçiliköy Mah. No:13, Yunusemre, Manisa  
Tel: 90 (236) 213 1040  
Ticaret Sicil No.: Manisa- 13052

**Müşteri Destek Merkezi 444 30 30**  
[tr-hotline@se.com](mailto:tr-hotline@se.com)

# Online Satış Kanalları



Schneider Electric ürünlerini yetkili partnerlerden 7/24 tek tıkla online satın alın, e-ticaretin avantajlı ve pratik dünyasını keşfedin!

 büyükkalpler

 ardaexpress

 ELEKTROFORS

 elektromarketim

 TEKNIKER elektrik

 sımtes  
Elektrik Malzemeleri Tic. ve San. A.Ş.

 bts batısan®  
Elektrik Aydınlatma İnşaat San. ve Tic. A.Ş.

 e-botek  
7/24 elektromarket

 ISAC  
İSTANBUL SENSÖRLER ALGILAYICI CİHAZLAR

 MFB  
Elk. Elektrik. İns. Otomasyon ve İth. İhr. Ltd. Şti

 ferpa elektrik

 ATAK  
elektrik-mühendislik-otomasyon

 MCE

 GALIP®

 GEYLANI ELEKTRİK

 Emosan  
Elektrik & Market

 ÇAĞRI ELEKTRİK  
elektrikmalzemesi.com

 elpim

 ELEKTRİKNOKTASI  
DOĞRU ALIŞVERİŞİN NOKTASI

[se.com/tr](http://se.com/tr)

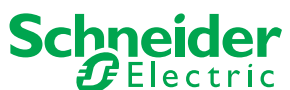

Life Is On

 Schneider Electric

## Yönetim Merkezi

Küçükbakkalköy Mah. Defne Sokak,  
No: 3 Büyükhaneli Plaza  
34750 Ataşehir, İstanbul  
Tel: 0216 655 88 88

## Müşteri Destek Merkezi

Küçükbakkalköy Mah. Defne Sokak,  
No:3 Büyükhaneli Plaza  
34750 Ataşehir, İstanbul  
Tel: 444 30 30

## Eğitim Merkezi

Küçükbakkalköy Mah. Defne Sokak,  
No:3 Büyükhaneli Plaza  
34750 Ataşehir, İstanbul  
Tel: 0216 655 88 88

T.O.S.B. - TAYSAD Organize Sanayi Bölgesi  
1. Cadde, No:6  
41420, Çayirova, Kocaeli  
Tel: 0262 648 04 00

## Dağıtım Merkezi

Akse Mah. Ece Sokak, No: 4  
Çayirova/Kocaeli

## Satış Sonrası Servisler

Akse Mah. Ece Sokak, No: 4  
Çayirova/Kocaeli

## Manisa Fabrika

M.O.S.B. - Manisa Organize Sanayi Bölgesi  
4. Kısım Keçiliköy OSB Mah.  
Zeki Şairoğlu Caddesi, No:13  
Yunusemre, Manisa  
Tel: 0236 226 64 00

## Çayirova Fabrika

T.O.S.B. - TAYSAD Organize Sanayi Bölgesi  
1. Cadde No:6  
41420 Çayirova, Kocaeli  
Tel: 0262 648 04 00

## Çiğli Fabrika

A.O.S.B. - Atatürk Organize Sanayi Bölgesi  
10011. Sokak No:4  
Çiğli, İzmir  
Tel: 0232 397 03 00

## Bölge müdürlükleri

### İstanbul

Küçükbakkalköy Mah. Defne Sokak,  
No: 3 Büyükhaneli Plaza  
34750 Ataşehir, İstanbul  
Tel: 0216 655 88 88

### Ankara

53. Cad. 1450. Sokak,  
Ulusoy Plaza, No:9/6-7  
Çukurambar, Ankara  
Tel: 0312 286 88 08

### İzmir

Çınarlı Mah. Ankara Asfaltı Cad.  
Mistral Ofis Kule, No: 15 Kat:44 D:441  
35170 Konak, İzmir  
Tel: 0232 486 50 80

### Adana

X Ofis Co-Working  
Toros Mah. 78140. Sokak No: 4-A  
Çukurova, Adana  
Tel: 0534 597 79 92

### Bursa

Workinton  
Cumhuriyet Mah. Fatih Sultan Mehmet Bulvarı Cad.  
224 Sitesi A Blok No:41A/A  
Nilüfer, Bursa  
Tel: 0224 211 46 76

## Bölge büroları

### Denizli

Tel: 0533 194 19 69

### Kayseri

Tel: 0532 476 85 77

### Trabzon

Tel: 0532 708 71 76

### Malatya

Tel: 0530 776 83 21

### Kocaeli

Tel: 0262 648 04 00

### Antalya

Tel: 0533 684 77 07

### Samsun

Tel: 0539 840 02 95

### Konya

Tel: 0530 398 12 96

### Gaziantep

Tel: 0549 778 95 24

**İSTANBUL**

**Bötek Elektrik Elektronik Otomasyon San. ve Tic. Ltd. Şti.**  
Merkez Şube: Esenşehir Mah.  
Güneyli Sk. No: 13  
Yukarı Dudullu Ümraniye, İstanbul  
Tel: 0 216 527 75 31  
Faks: 0 216 527 75 35  
botek@botekotomasyon.com

İstanbul Avrupa Bölge Müdürlüğü  
İkitelli OSB. Mutsan M6 Bl.  
No: 7 Başakşehir, İstanbul  
Tel: 0 212 210 94 27  
Faks: 0 212 210 94 43  
botek@botekotomasyon.com

**Çağrı Elektrik Proje Taahhüt San. ve Tic. A.Ş.**  
Beylikdüzü Beykent Sanayi Sitesi  
No: 153 Büyükdere, İstanbul  
Tel: 0 212 872 08 08  
Faks: 0 212 872 00 99

**Çağrı Elektrik Proje Taahhüt San. ve Tic. A.Ş.**  
Şube: İKİTELLİ O.S.B.S.S Demirciler Sanayi Sitesi G1 Blok No: 486, Başakşehir, İstanbul  
Tel: 0 212 671 21 06 - 07 - 08  
Faks: 0 212 671 21 09

**Eltem Elektrik Tevzi Malz.Tic.ve San.**  
Perpa Ticaret Merkezi B Blok Kat:2 No:33  
Okmeydanı - Şişli /İSTANBUL  
Tel: 0212 255 44 66  
Faks: 0212 255 44 65  
www.eltem.com.tr

**Ekar Kontrol Teknolojileri Ve Makina San. Tic. Ltd. Şti.**  
Dudullu OSB. Mah. İmes San.Sit.  
C 309.Sok.No:1 Ümraniye/İSTANBUL  
Tel: +90 216 313 30 61  
Faks: +90 216 313 30 70  
info@ekarekontrol.com  
www.ekarekontrol.com

**REM Elektrik San. ve Tic. Ltd. Şti.**  
Yukarı Dudullu Mah. Necip Fazıl Blv.  
Keyap Çarşı Sit. J2 Blok No:44 Dükkan:165  
Ümraniye, İstanbul  
Tel: 0 216 326 79 26  
Faks: 0 216 326 02 94  
rem@remelektrik.com.tr  
www.remelektrik.com.tr

**Tüm Elektrik Malz. Tic. Paz. A.Ş.**  
Perpa Ticaret Merkezi, A Blok, K: 1-2,  
No: 9/28, 34384 Okmeydanı-Şişli, İstanbul,  
Tel: 0 212 210 84 85  
Faks: 0 212 210 03 93  
tumelektrik@tumelektrik.com.tr  
www.tumelektrik.com.tr

**Tüm Elektrik Malz. Tic. Paz. A.Ş.**  
Şube: Ömer Mah. Adnan Kahveci Cad. No: 8  
Arnavutköy-İstanbul, 34528  
Tel: 0 212 798 23 04  
Faks: 0 212 798 23 44  
www.tumelektrik.com.tr

**Tüm Elektrik Malz. Tic. Paz. A.Ş.**  
Şube: Şerif Ali Mahallesi, Türker Caddesi,  
Edep Sokak, No: 44  
Yukarı Dudullu, İstanbul, 34775  
Tel: 0216 374 53 52  
Faks: 0216 374 53 52  
www.tumelektrik.com.tr

**ÜÇ-EL Elektrik Ltd. Şti.**  
Okçumusa Cad. Tutsak Sk. No: 21/A  
Karaköy, İstanbul  
Tel: 0 212 253 31 22 - 297 03 71  
Faks: 0 212 237 63 43  
ucel@ucelektrik.com.tr  
www.ucelektrik.com.tr

**Vega Elektrik ve Otomasyon Sis. A. Ş.**  
Perpa, A Blok, Kat: 2, No: 9-0026,  
Okmeydanı, İstanbul  
Tel: 0 212 320 84 20  
Faks: 0 212 320 94 20  
info@vegaelektrik.com.tr  
www.vegaelektrik.com.tr

**Vekmar Elek. Sist. Yat. ve Tic. A.Ş.**  
Tepeören mah. İTOSB İstanbul Tuzla Organize  
Sanayi Bölgesi 8. Cad. No: 7 Tuzla-İstanbul  
Tel: 0 216 593 11 00  
Faks: 0 216 593 11 12 - 13  
vekmar@vekmar.com.tr  
www.vekmar.com.tr

**KIBRIS**

**Ertek Elektrik Sistemleri Ltd. Şti.**  
Okullar Yolu, No: 83, K. Kaymaklı  
Lefkoşa, Kıbrıs  
Tel: 0 392 228 68 21  
Faks: 0 392 228 84 21  
ertek@er-tek.com  
www.er-tek.com

**KOCAELİ**

**Çağrı Elektrik Proje Taah. Tur. San. ve Tic. A.Ş.**  
Şube: Şekerpinar Mahallesi  
Süleyman Demirel Caddesi No:15/37  
41435, Çayirova, Kocaeli  
Tel: 0 262 658 19 03  
Faks: 0 262 658 19 04

**TEKİRDAĞ**

**Çağrı Elektrik Proje Taahhüt San. ve Tic. A.Ş.**  
Şube: Velmese Osb Mahallesi,  
8. Yanyol Caddesi No: 4 Ergene, Tekirdağ  
Tel: 0 282 674 49 00  
Faks: 0 282 674 45 50

**ANKARA**

**Arda Makina Elektrik Tic. ve San. Ltd. fti.**  
Merkez: 100. Yıl Bulvarı, 42. Sokak  
No:1, 06370, Ostim, Ankara  
Tel: 0 312 385 80 37 - 38  
Faks: 0 312 385 80 58  
arda@ardaelektrik.com  
www.ardaelektrik.com

**Arda Makina Elektrik Tic. ve San. Ltd. Şti.**  
Şube: ASO 1. Org. San. Böl. ASO Bulvarı,  
No: 1/B/C Blok, 1B 18-1B 19 Ticaret Merkezi  
Sincan, Ankara  
Tel: 0 312 267 14 74  
Faks: 0 312 267 14 73  
sincan@ardaelektrik.com  
www.ardaelektrik.com

**Galip Müh. Elekt. San. ve Tic. A.Ş.**  
Şube: Serhat Mahallesi, 1419. Caddesi,  
No: 10, Ostim, Ankara  
Tel: 0 312 395 06 43  
galip@galip.com.tr  
www.galip.com.tr

**Simtes Elektrik Malzemeleri San. A.Ş.**  
Merkez: 21. Cadde, 1424. Sokak, No: 12  
Ostim, 06370, Ankara  
Tel: 0 312 385 16 02 - 385 16 44  
Faks: 0 312 385 16 57  
satis@simteselektrik.com.tr  
www.simteselektrik.com.tr

**KONYA**

**Konya Enerji Ltd. Şti.**  
Merkez: Fevzi Çakmak Mahallesi,  
Büsan Organize Sanayi Bölgesi  
Kosgeb Caddesi, No: 66, Konya  
Tel: 0 332 345 09 00 - pbx  
Faks: 0 332 345 09 09  
konyaenerji@konyaenerji.com.tr  
www.konyaenerji.com.tr

**KAYSERİ**

**Ruhbaş Elektrik Otomasyon İnş. Taah. San. Tic. Ltd. Şti. / Merkez**  
Eski Sanayi Bölgesi, 3. Cadde, No: 24, Kayseri  
Tel: 0 352 336 32 10 - 320 82 20 - 21  
Faks: 0 352 336 32 11  
ruhbas@ruhbas.com  
www.ruhbas.com

**Ruhbaş Elektrik Otomasyon İnş. Taah. San. Tic. Ltd. Şti. / Şube 1**  
Eski Sanayi Bölgesi, 3. Cadde, No: 9/B, Kayseri  
Telefaks: 0 352 336 09 82 - 83  
ruhbas@ruhbas.com  
www.ruhbas.com

**Ruhbaş Elektrik Otomasyon İnş. Taah. San. Tic. Ltd. Şti. / Şube 2**  
Sanayi Bölgesi, 6. Cadde, No: 28, Kayseri  
Tel: 0 352 320 82 20  
Faks: 0 352 320 82 16  
ruhbas@ruhbas.com  
www.ruhbas.com

**İZMİR**

**Atak Elektrik Mühendislik Otomasyon San. ve Tic. Ltd. Şti.**  
Şube: 1443. Sokak No: 2/H Tesisat İş Merkezi  
B Blok Yenisehir İzmir  
Tel: 0 232 469 96 37-38  
Faks: 0 232 469 71 26  
izmirsatis@atakelektrik.com  
www.atakelektrik.com

**Bolem Elektrik ve Elektronik San. ve Tic. A.Ş.**  
1203/9 Sokak, No: 3/1,  
Karahasanatlı İş Merkezi  
Yenişehir, İzmir  
Tel: 0 232 469 95 95  
Faks: 0 232 469 78 69  
bolem@bolemelk.com  
www.bolemelk.com

**Botek Elektrik Elektronik Otomasyon San. ve Tic Ltd Şti**  
Halkapınar Mah. 1004. Sokak  
No: 3-Z-11, 35170 Konak, İzmir  
Tel: 0232 459 69 00  
Faks: 0232 459 69 01  
botek@botekotomasyon.com

**TemTeknik Malz. San. Tic. A.Ş.**  
1203/5. Sokak, No: 3/A, İkiz Çarşı  
Yenişehir, İzmir  
Tel: 0 232 469 82 18  
Faks: 0 232 457 44 75  
temelektrik@temelektrik.com  
www.temelektrik.com

**MANİSA**

**Atak Elektrik Mühendislik Otomasyon San. ve Tic. Ltd. Şti.**  
Merkez: Güzel yurt Mahallesi,  
5775. Sokak, No: 70/A, Manisa  
Tel: 0 236 233 28 88  
Faks: 0 236 233 21 70  
manisasatis@atakelektrik.com  
www.atakelektrik.com

**ANTALYA**

**Botek Elektrik Elektronik Otomasyon San. ve Tic. Ltd. Şti.**  
Yeniğün Mh. Yunus Emre Cd. 93/B  
Muratpaşa, Antalya  
Tel: 0 242 312 11 13  
Faks: 0 242 312 11 14  
botek@botekotomasyon.com

**Yeğenler Elektrik Tarıf Turizm San. Tic. A.Ş.**

Altınova Sinan Mah Serik Cad Hüseyin Avcıoğlu  
İş Merkezi 83/A Kepez  
07000 ANTALYA  
Tel: 0 242 321 38  
Faks: 0 242 321 38 24  
info@yeğenlerelektrik.com

**DENİZLİ**

**Hisar Elektrik Elektronik Müh. San. Tic. Ltd. Şti.**  
Ahi Sinan Caddesi, No: 32, Denizli  
Tel: 0 258 263 33 55  
Faks: 0 258 261 38 44  
hisarelektrik@hisarelektrik.com.tr  
www.hisarelektrik.com.tr

**ADANA**

**Öztek Enerji Elektromarket Makina Motor Bobinaj İmalat Taah. Sanayi İç ve Dış Tic. Ltd. Şti.**  
Merkez: Hacı Sabancı Organize Sanayi Bölgesi, Vatan Caddesi, No: 13  
Yakapınar, Adana  
Tel: 0 322 394 40 13 - 14 pbx  
Faks: 0 322 394 47 44  
info@ozteknikerenerji.com  
www.ozteknikerenerji.com

**Öztek Enerji Elektromarket Makina Motor Bobinaj İmalat Taah. Sanayi İç ve Dış Tic. Ltd. Şti.**  
Şube: Abidinpaşa Caddesi,  
Karasoku Mahallesi, 28008. Sokak, No: 1/C,  
Seyhan, Adana  
Tel: 0 322 359 30 60 pbx  
Faks: 0 322 359 30 54  
info@ozteknikerenerji.com  
www.ozteknikerenerji.com

**GAZİANTEP**

**AN-EL Elektroteknik San. Tic. Ltd. Şti.**  
Mücahitler Mahallesi, Sanı Konukluğu Bulvarı,  
25 No'lu Cade, No: 4  
Şehitkamil, Gaziantep  
Tel: 0 342 220 54 60  
Faks: 0 342 230 40 89  
anel@anelelektroteknik.com  
www.anelelektroteknik.com

**Geylani Elektrik San. Tic. Ltd. Şti.**  
1. Organize Sanayi Bölgesi, D-400 Karayolu,  
83102. Sokak No: 24  
Başpınar, Gaziantep  
Tel: 0 342 337 32 05 (3 hat)  
Faks: 0 342 337 29 79  
cahit@geylanielektrik.com.tr  
www.geylanielektrik.com.tr

**MERSİN**

**ER Elektrik San. Tic. Ltd. Şti.**  
M. Kemal Mah. H.Ökan Merzeci Bulvarı  
No: 396/A, 33090, Mersin  
Tel: 0 324 226 36 37  
Faks: 0 324 226 36 36  
info@erlektrik.com.tr  
www.erlektrik.com.tr

**MALATYA**

**Yuvam Elektrik Ltd. Şti.**  
Merkez: Niyazi Mısıri Cad. Niyazi Sokak  
1.Ara No: 4 Battalgazi, Malatya  
Tel: 0 422 324 22 33  
Şube: 1.O.S.B. 4. Cad. No: 13 Yeşilyurt,  
Malatya  
Tel: 0 422 502 61 61  
info@yuvamelektrik.com.tr  
www.yuvamelektrik.com.tr

**YALOVA**

**Ümelsan Elk. İnş. Day. Türk. Mal. San.**  
Çiftlik Mah. Sanayi Cad. Küçük Sanayi Sitesi  
G Blok  
No: 24/13-14-15-16 Çiftlikköy,Yalova  
Tel: 0226 352 68 84  
info@umelsan.com.tr  
www.umelsan.com.tr



## BURSA

**Befas Elektrik-Elektronik Metal Makina  
Ins. Ve Gıda San.Paz.Danışmanlık Taahhüt  
Tic.Ltd.Şti.**  
Nilüfer Tic. Mrkz. 2 Alaaddin Bey Mah.  
637 Sok. No: 36 Nilüfer  
Tel: 0 224 4435180  
Faks: 0 224 4435081

**Botek Elektrik Elektronik Otomasyon San.  
ve Tic. Ltd. Şti.**  
Alaattin Bey Mah. 632 Sok. No: 6/A  
Nilüfer, Bursa  
Tel: 0 224 441 15 45  
Faks: 0 224 441 28 80  
botek@botekotomasyon.com

**Güzel Ufuk Elek. Tesis Elektronik  
San. Taah. Tic. ve Ltd. Şti.**  
Nilüfer Ticaret Merkezi, 66. Sokak  
No: 20, Nilüfer, Bursa  
Tel: 0 224 443 49 60  
Faks: 0 224 443 49 55  
bilgi@guzelufuk.com.tr

## ESKİŞEHİR

**Büyükalpler Elek. Tic. San. Ltd. Şti**  
Şube: Şair Fuzulî Caddesi, No: 38, Eskişehir  
Tel: 0 222 234 31 26  
Faks: 0 222 231 90 29  
www.buyukalpler.com.tr

**Büyükalpler Elek. Tic. San. Ltd. Şti**  
Merkez: Kurtuluş Mah, Vatan Cad., No: 83/A,  
Eskişehir  
Tel: 0 222 230 14 86-87-88  
Faks: 0 222 230 12 60  
www.buyukalpler.com.tr

**Kırac Elektrik İnş. Müh. San. Tic. Ltd. Şti.**  
Organize Sanayi Bölgesi,  
13. ve 15. Cadde kesişimi, Eskişehir  
Tel: 0 222 236 15 00  
Faks: 0 222 236 15 01  
kirac@kiracelektrik.com.tr

## KÜTAHYA

**Büyükalpler Elek. Tic. San. Ltd. Şti**  
Şube: Meydan Mah. Mithatpaşa Cad.  
No: 62/A, Kütahya  
www.buyukalpler.com.tr  
buyukalpler43@hotmail.com  
Tel: 0 274 216 26 94  
Faks: 0 274 216 45 92

## SAKARYA

**Elpim Mak. İnş. Elk. Malz. Paz. ve  
Tic. San. A.Ş.**  
Erenler Mahallesi, 201. Sokak, No:10  
Erenler, Sakarya, Adapazarı  
Tel: 0 264 276 00 83  
Faks: 0 264 275 19 00  
elpim@elpim.com.tr  
www.elpim.com.tr

## SAMSUN

**Galip Mühendislik Elektrik San.Tic. A.Ş**  
Merkez: Şabanoğlu Mahallesi,  
23 Nisan Caddesi, No:125,  
Tekkeköy, Samsun  
Tel: 0 362 444 55 89  
galip@galip.com.tr  
www.galip.com.tr

**Galip Mühendislik Elektrik San.Tic. A.Ş**  
Şube: Haçerli Mahallesi 100. Yıl Bulvarı,  
No: 53, İlkadım, Samsun  
Tel: 0362 435 27 13  
galip@galip.com.tr  
www.galip.com.tr

## TRABZON

**Kılıç Elektrik**  
Eski Erzurum Yolu Üzeri, No: 14  
Değirmendere, Trabzon  
Tel: 0 462 325 20 36 - 325 59 75  
Faks: 0 462 325 18 92  
info@trbkilicelektrik.com

## ELAZIĞ

**ELZEM Elektrik İmalat San. ve Tic. Ltd. Şti.**  
Kültür Mahallesi, Şehit İdris Doğan Caddesi,  
No: 84/1 - A / Elazığ  
Tel: 0 424 212 40 04  
kenanerturk2334@gmail.com

## UŞAK

**Topaç Mühendislik Elektrik İnşaat Tekstil  
San. ve Tic. Ltd. Şti**  
Kemalöz Mahallesi 5. Bozırlı Sk. No:23  
64200 Merkez/Uşak  
Tel: 0 276 223 10 40  
http://www.topacmuhendislik.com.tr/  
fatih@topacmuhendislik.com

## Schneider Electric Orta Gerilim SM6 Modüler Hücre ve Orta Gerilim Ürünler Yetkili Bayileri

## İSTANBUL

**TÜMKAR**  
Şerifali Mah. Türker Cad. Edep Sok. No: 44 Y.  
Dudullu – Ümraniye / İstanbul  
Tel: 0 216 374 53 52  
Faks: 0 216 374 53 59  
www.tumkar.com

**Vekmar Elek. Sist. Yat. ve Tic. A.Ş.**  
Tepeören Mah. İTOSB İstanbul Tuzla Organize  
Sanayi Bölgesi 8. Cad. No:7 Tuzla/ İSTANBUL  
Tel: 0 216 593 11 00  
Faks: 0 216 593 11 12-13  
vekmar@vekmar.com.tr  
www.vekmar.com.tr

## ANKARA

**KVK ELEKTRİK ENERJİ A.Ş.**  
Merkez: Cinnah Caddesi No: 76/3,  
Çankaya/Ankara  
Tel: 0 312 219 55 56  
Şube/Depo: Bahçekapı Mah. Fen İşleri Cad.  
No: 4/A-2 Etimesgut, Ankara  
(İstanbul Yolu, A-City AVM Karşısı, TMO Arkası...)  
Tel: 0 312 219 65 45  
Cep: 0505 976 6137  
www.kvkenjeri.com  
bilgi@kvkenjeri.com

## KONYA

**KONYA ENERJİ Ltd. Şti.**  
Fevzi Çakmak Mah. Bûsan Org. San. Böl.  
Kosgeb Cad. No:66 KONYA  
Tel: 0 332 345 09 00  
Faks: 0 332 345 09 09  
konyaenerji@konyaenerji.com.tr  
www.konyaenerji.com.tr

## KAYSERİ

**Efektif Endüstriyel Enerji AŞ**  
Organize Sanayi Bölgesi. 12. Cad. No:39  
Melikgazi/KAYSERİ  
Tel: 0 342 321 39 06  
Faks: 0 342 230 40 89  
www.efektifenerji.com.tr

## GAZİANTEP

**AN-EL Elektroteknik San. Tic. Ltd. Şti.**  
Mücahitler Mahallesi, Sani Konukoğlu Bulvarı,  
25 No'lu Caddesi, No:4 Şehitkamil / GAZİANTEP  
Tel: 0 342 220 54 60  
Faks: 0 342 230 40 89  
anel@anelektroteknik.com  
www.anelektroteknik.com

## İSTANBUL

### **KTM Mühendislik Elektrik Taah. ve Tic. Ltd. Şti.**

Merkez: Yenidoğan Caddesi, Çiğdem Sokak  
Ata Stüdyo Sitesi, A Blok, Kat: 2, Daire: 4  
Küçükbakkalköy, Ataşehir, İstanbul  
Tel: 0 216 575 82 58  
Faks: 0 216 575 71 31  
www.ktmmuhendislik.com  
info@ktmmuhendislik.com

### **Özkan Pano Elektrik İnşaat San. ve Tic. Ltd. Şti.**

Ferhatpaşa Mahallesi, 33 Sok.  
No: 37-39, Ataşehir, İstanbul  
Tel: 0 216 471 10 65-66  
Faks: 0 216 660 03 02  
ozkanpano@ozkanpano.com  
teklif@ozkanpano.com

### **Propan Pano Sistemleri Tic. Ltd. Şti.**

Beylikdüzü OSB Mermerciler Sanayi Sitesi,  
7. Cd. NO:8, 34520, Beylikdüzü Osb/  
Beylikdüzü/İstanbul  
Tel: 0 212 671 28 88  
info@propan.com.tr  
www.propan.com.tr

### **Sinerji Elektrik Sanayi ve Tic. Ltd. Şti.**

DES San. Sit. 101. Sokak, B-4 Blok  
No: 2, 34776, Y. Dudullu, Ümraniye, İstanbul  
Tel: 0 216 499 18 60 pbx  
Faks: 0 216 499 18 58  
www.sinerjielektrik.com.tr  
info@sinerjielektrik.com.tr  
teklif@sinerjielektrik.com.tr

## ANKARA

### **ERC Sistem Elektrik Makina İmalat**

### **Taahhüt San. ve Tic. Ltd. Şti.**

Uzay Çağı Cad., 1269. Sok. No: 23-25,  
Ostim, Ankara, 06374  
Tel: 0 312 387 52 80  
Faks: 0 312 387 52 81  
bilgi@ercsistem.com.tr  
www.ercsistem.com.tr

### **Turkuaz Enerji Doğalgaz İnş. İm. Tic. ve San. Ltd. Şti.**

Cevat Dündar Caddesi, No: 155,  
06370, Ostim OSB Mah.  
Yenimahalle, Ankara  
Tel: 0 312 483 18 00  
Faks: 0 312 483 19 00

## KAYSERİ

### **Seferoğlu Elektrik Sanayi ve Ticaret A.Ş.**

Organize Sanayi Bölgesi,  
12. Cadde, No: 39-5, Melikgazi, Kayseri  
Tel: 0 352 321 27 24 - 26 - 27  
Faks: 0 352 321 27 28  
info@seferogluelektrik.com.tr  
www.seferogluelektrik.com.tr

## İZMİR

### **KTM Mühendislik Elektrik Taah. ve Tic. Ltd. Şti.**

Şube: 7406/1 Sokak, No: 4,  
Ümit Mah. Pınarbaşı,  
Bornova, İzmir  
Tel: 0 232 472 07 25 - 26  
Faks: 0 232 472 07 23  
www.ktmmuhendislik.com  
info@ktmmuhendislik.com

### **Özkan Pano Elektrik İnşaat San. ve Tic. Ltd. Şti.**

Adalet Mah. Manas Bulvarı Yanyolu No:39  
Folkart Towers B Kule Kat:38 D:3803  
35530 Bayraklı, İzmir  
ozkanpano@ozkanpano.com  
teklif@ozkanpano.com  
Tel: 0539 594 72 81

## İSTANBUL

**Armes Mühendislik**  
**Endüstriyel Sistemler Elektrik**  
**Otomasyon San. Tic. Ltd. Şti.**  
Huzur Mahallesi Kanarya Sokak,  
No. 1/1, 34396 Seyrantepe,  
Sarıyer, İstanbul  
Tel: 0 212 324 43 27  
Faks: 0 212 324 43 30  
info@armes-group.com  
www.armes-group.com

## ETİS Elektrik İnş. Taah. San. ve Tic. Ltd. Şti.

İkitelli Org. San. Böl. İpkas San. Sit. 2.Blok  
No:33-34-35-36 Başakşehir, İstanbul  
Tel: 0 212 549 37 25 - 549 62 41  
Faks: 0 212 549 37 26  
etis@etismuhendislik.com  
etis@etiselektrik.com.tr

## İlk-El Elektrik Pano San. ve Tic. Ltd. Şti.

Seyrantepe, İbrahimkaraoğlu Cad.  
Yayınlar Sokak, No: 8,  
4. Levent, İstanbul  
Tel: 0 212 264 37 37  
Faks: 0 212 268 02 18  
info@ilk-el.com.tr  
www.ilk-el.com.tr

## KTM Mühendislik Elektrik Taah. ve Tic. Ltd. Şti.

Merkez: Yenidoğan Caddesi, Çiğdem Sokak  
Ata Stüdyo Sitesi, A Blok, Kat: 2, Daire: 4  
Küçükbakkalköy, Ataşehir, İstanbul  
Tel: 0 216 575 82 58  
Faks: 0 216 575 71 31  
www.ktmuhendislik.com  
info@ktmmuhendislik.com

## Özkan Pano Elektrik İnşaat San. ve Tic. Ltd. Şti.

Ferhatpaşa Mahallesi, 33 Sok.  
No: 37-39, Ataşehir, İstanbul  
Tel: 0 216 471 10 65-66  
Faks: 0 216 660 03 02  
ozkanpano@ozkanpano.com  
teklif@ozkanpano.com

## Propan Pano Sistemleri Tic. Ltd. Şti.

Beylikdüzü OSB Mermerciler Sanayi Sitesi,  
7. Cd. NO:8, 34520,  
Beylikdüzü OSB/Beylikdüzü/İstanbul  
Tel: 0 212 671 28 88  
info@propan.com.tr  
www.propan.com.tr

## Sinerji Elektrik Sanayi ve Tic. Ltd. Şti.

DES San. Sit. 101. Sokak, B-4 Blok  
No: 2, 34776, Y. Dudullu, Ümraniye, İstanbul  
Tel: 0 216 499 18 60 pbx  
Faks: 0 216 499 18 58  
www.sinerjielektrik.com.tr  
info@sinerjielektrik.com.tr  
teklif@sinerjielektrik.com.tr

## ANKARA

**Elimta Elektrik İmalat Taah.Tic. Ltd. Şti.**  
Emineller Yapı Koop. İvedik Org. San.  
Sit. 687. Sokak, No: 28, İvedik, Ostim, Ankara  
Tel: 0 312 395 24 01  
Faks: 0 312 395 25 90  
info@elimta.com.tr  
www.elimta.com.tr

## ERC Sistem Elektrik Makina İmalat Taahhüt San. ve Tic. Ltd. Şti.

Uzay Çağı Cad., 1269. Sok. No: 23-25,  
Ostim, Ankara, 06374  
Tel: 0 312 387 52 80  
Faks: 0 312 387 52 81  
bilgi@ercsistem.com.tr  
www.ercsistem.com.tr

## Turkuaz Enerji Doğalgaz İnş. İml. Tic. ve San. Ltd. Şti.

Cevat Dündar Caddesi, No: 155,  
06370, Ostim OSB Mah.  
Yenimahalle, Ankara  
Tel: 0 312 483 18 00  
Faks: 0 312 483 19 00

## KAYSERİ

### Seferoğlu Elektrik Sanayi ve Ticaret A.Ş.

Organize Sanayi Bölgesi,  
12. Cadde, No: 39-5, Melikgazi, Kayseri  
Tel: 0 352 321 27 24 - 26 - 27  
Faks: 0 352 321 27 28  
info@seferogluelektrik.com.tr  
www.seferogluelektrik.com.tr

## İZMİR

### KTM Mühendislik Elektrik Taah. ve Tic. Ltd. Şti.

Şube: 7406/1 Sokak, No: 4,  
Ümit Mah. Pınarbaşı,  
Bornova, İzmir  
Tel: 0 232 472 07 25 - 26  
Faks: 0 232 472 07 23  
www.ktmuhendislik.com  
info@ktmmuhendislik.com

## Özkan Pano Elektrik İnşaat San. ve Tic. Ltd. Şti.

Adalet Mah. Manas Bulvarı Yanyol No:39  
Folkart Towers B Kule Kat:38 D:3803  
35530 Bayraklı,İzmir  
ozkanpano@ozkanpano.com  
teklif@ozkanpano.com  
Tel: 0539 594 72 81

## DENİZLİ

**EPSİS Mühendislik Enerji Sis. San. ve Tic. Ltd. Şti**  
Hacıyüplü Mah. 3224 Sok. No: 8 / 4  
Merkezefendi, Denizli  
Tel: 0 258 377 47 10  
info@epsis.com.tr

## ADANA

### Link Pano İmalat Mühendislik Sanayi ve Tic. Ltd. Şti.

Yeni Mah.4386 Sk. Şanlı İş Merkezi No:A7-A8  
01340 Yüreğir, Adana  
Tel: 0 533 156 50 25  
Faks: 0 322 346 55 77  
info@intellipano.com

## KONYA

### Cihangir Otomasyon Müh. Elk San. Tic. Ltd. Şti.

Fevzi Çakmak Mah. Gülistan Caddesi İmsan  
Sanayi Sitesi No:48/A Karatay, Konya  
Tel: 0 332 236 23 76 - 0 332 503 09 09  
Faks: 0 332 236 28 86  
info@cihangirmuhendislik.com.tr  
www.cihangirmuhendislik.com.tr

## KIBRIS

### Er-tek Elektrik Sistemleri Ltd. Şti.

Okullar Yolu, No: 83, K. Kaymaklı  
Lefkoşa, Kıbrıs  
Tel: 0 392 228 68 21  
Faks: 0 392 228 84 21  
ertek@er-tek.com

# Endüstriyel Otomasyon Sistem Entegratörleri

## Alliance Partnerleri

Life Is On

Schneider  
Electric

### ANKARA

**Enoks Enerji Bilişim Kontrol Sistemleri Otomasyon İnş. San. Tic. Ltd. Şti.**  
1151 Sok. SS Gül-86 Toplu İş Yeri Yapı Koop.  
No : 84 Ostim  
Tel : 0 312 386 17 67  
Faks : 0 312 386 17 68  
info@enoks.com.tr  
http://www.enoks.com.tr

**EMCEKARE Mühendislik Otomasyon Elek. Elektr. Sist. İnş. Taah. San. ve Tic. A.Ş.**  
İvedik Osb Mah. 1354. Cadde No:95  
Yenimahalle, Ankara  
Tel : 0 312 256 77 11  
Faks : 0 312 256 77 71  
info@emcekare.com  
www.emcekare.com.tr

**Ermaf Otomasyon Elektrik San. Tic. Ltd. Şti.**  
İvedik Osb, 1396. Sok., Bina no:18, 06374,  
No:6/48 Yenimahalle, Ankara  
Tel : 0 312 354 05 77  
Fax : 0 312 354 05 78  
info@ermaf.com.tr

**EDM Endüstriyel Mühendislik Taah. San. ve Tic.**  
1551 Cad. Yapıpark İş Merkezi No:35/47  
İvedik OSB  
06378 Yenimahalle, Ankara  
Tel: 0312 394 63 36  
Fax: 0312 394 63 37  
info@edmmuhendislik.com  
https://www.edmmuhendislik.com/

**Meko Mikrobilgisayar ve Elektronik Kontrol Makina İnş. Gıda San. ve Tic. A.Ş.**  
Çetin Emeç Bulvarı, 1065. Cadde,  
No:36/B, Yukarı Öveçler, Ankara  
Tel : 0 312 472 92 52  
Faks : 0 312 472 92 57  
info@meko.com.tr  
www.meko.com.tr

### DENİZLİ

**Matek Otomasyon Kontrol Sistemleri Mak. Müh. San. ve Tic. Ltd. Şti.**  
Saraylar Mahallesi, Örnek Cad.No:34/1  
Merkezefendi, Denizli,  
Tel : 0 258 263 03 13  
Faks : 0 258 263 14 08  
info@matekotomasyon.com  
www.matekotomasyon.com

### İSTANBUL

**Adatech Otomasyon ve Bilişim Sistem**  
Esenyalı Mah. Yanyol Cad. Uygur Sokak Varyap  
Plaza No: 61/222  
Pendik, İstanbul  
Tel: 0216 514 80 69  
info@adatech.com.tr  
www.adatech.com.tr/

**Bilgi Otomasyon Elektrik ve Elektronik San. ve Tic. Ltd. Şti.**  
Dudullu Mahallesi, 18 Mart Caddesi,  
Kartalbaba Sokak, No: 8,  
Ümraniye, İstanbul  
Tel : 0 216 540 88 78 - 84 (Pbx)  
Faks : 0 216 540 88 96  
info@bilgiotomasyon.com  
www.bilgiotomasyon.com

**Çetin Endüstriyel Elektrik Müh. Tah. ve San.**  
Esenyalı Mah. Uygur Sokak No: 9/A  
Pendik, İstanbul  
Tel: 0216 596 50 49  
cetin@cetinmuhendislik.com  
www.cetinmuhendislik.com

**Geotek Otomasyon Tekniği San. ve Tic. Ltd. Şti.**  
Esenşehir mah. Güneşli cad. No : 13  
Ümraniye, İstanbul  
Tel : 0 216 364 95 60  
Faks : 0 216 364 72 25  
info@geotekotomasyon.com.tr  
www.geotekotomasyon.com.tr

**İDA Proses Kontrol Teknolojileri Sanayi Ticaret A.Ş.**  
Esenyalı Mahallesi, Yanyol Caddesi,  
No:61, Varyap Plaza, Ofis: 211-212,  
Pendik, İstanbul  
Tel: 0 216 392 92 20  
Faks: 0 216 392 93 20  
info@idaas.com.tr

**Mas Otomasyon Sistemleri San. Tic. Ltd. Şti.**  
Namık Kemal Mah. Ekin Cad. 120.Sk.  
No:45 Esenyurt, İstanbul  
Tel: 0 212 210 27 20 (Pbx)  
Faks: 0 212 210 27 21  
info@masotomasyon.com  
www.masotomasyon.com

**Ser Elektrik ve Otomasyon Tic. San.Ltd.Şti.**  
Yeşilce Mahallesi, Dalgıç Sokak, No:9, Ser  
Plaza, 34418  
Kağıthane / İstanbul  
Tel : 0 212 324 64 14  
Faks : 0 212 324 64 42  
info@serelektrik.com.tr  
http://www.serelektrik.com.tr

**SPP Mühendislik Taahhüt ve Bilişim San. Tic. Ltd. Şti.**  
Safa Mah., Yağız Sok., No: 4/1, 34791,  
Sancaktepe, İstanbul  
Tel : 0 216 573 92 46 - 573 92 47  
Faks : 0216 573 92 43  
info@spp.com.tr  
www.spp.com.tr

### İZMİR

**Pi Otomasyon Kontrol ve Yazılım Sanayi Ticaret Şti.**  
Kazımdırık Mahallesi, No:31B,  
296/2. Sk. 35100 Bornova, İzmir  
Tel: 0 232 435 42 77  
Faks : 0 232 435 42 71  
info@piotomasyon.com.tr  
www.piotomasyon.com.tr

### KOCAELİ

**GCS Elektrik Oto. Sist. San. ve Tic. Ltd.**  
Sanayi Mah. Ömer Türkçakal Bulvarı Teknokent  
Sanayi Sitesi 6. Cadde 5.Blok No:10  
41040 İzmit,Kocaeli  
Tel: 0262 335 06 76  
info@gcs-soft.net  
www.gcs-soft.net

### KAHRAMANMARAŞ

**MGH Enerji Müh. Elektrik Danışmanlık**  
Aydın Mah. Batı Çevre Yolu Bulvarı Teknokent  
Binası No: 259 Ofis No: 16  
46040 Onikişubat, Kahramanmaraş  
Tel: 0530 488 05 17  
mikailakcam@mghenergy.net  
https://mghenergy.net/

### SAKARYA

**Çemsan Endüstriyel Proses ve Otomasyon San. Tic. A.Ş.**  
1. SOSB 1. Yol, No: 33,  
54580, Arifiye, Sakarya  
Tel: 0 264 291 59 03  
Faks: 0 264 291 59 12  
info@çemsan.com

### TRABZON

**TUEM Elk. Otomasyon Mühendislik ve Servis Hizmetleri Tiz Ltd. Şti.**  
Kaymaklı Mah. Anadolu Bulvarı No:112/A  
61100 Ortahisar, Trabzon  
Tel: 0462 326 00 77  
Faks: 0462 326 00 89  
info@tuemmuhendislik.com



Schneider Electric Bina Yönetim Sistem Entegratörleri, Schneider Electric Markası ürün gamıyla, Isıtma, soğutma, havalandırma otomasyonu, Aydınlatma otomasyonu, Yangın algılama ve duman yönetim sistemi, Kartlı geçiş ve güvenlik sistemleri, Enerji izleme sistemleri, Entegre bina yönetim sistemleri konularında çözüm üretirler.

## İSTANBUL

**Arte Teknoloji San. Tic. Ltd. Şti.**  
Eğitim Mahallesi, Kasap İsmail Sokak, Öğün İş Merkezi, Kat: 1, D: 8, Kadıköy, İstanbul  
Tel: 0 216 450 55 86  
Faks: 0 216 450 55 87  
www.arteteknoloji.com.tr

## EMO Bina ve Enerji Yönetim Sistemleri Ltd. Şti.

Bayar Cad. Demirkaya İş Merkezi  
No: 103/A Kat: 7 Daire: 16  
34742, Kozyatağı, Kadıköy, İstanbul  
Tel: 0 216 366 24 62  
Faks: 0 216 658 91 74  
www.emootomasyon.com

## Faston Elektrik Elektronik Otomasyon ve Tic. Ltd. Şti.

Esentepe Mahallesi Milangaz Caddesi,  
Vizyon Sitesi No:77 A2/159  
Kartal/İSTANBUL  
Tel: 0 530 068 51 50  
www.faston.com.tr

## İnfoMET Teknoloji Sanayi ve Ticaret A.Ş.

Perpa Ticaret Merkezi, A Blok,  
Kat:12 No: 1865,  
34384, Okmeydanı, İstanbul  
Tel: 0 212 320 08 80  
Faks: 0 212 320 11 07  
www.infomet.com.tr/

## KonelteK Elektronik ve Teknolojik Çözümler San. ve Tic. A.Ş.

Atakent Mah. Atakan Cd. Revan Sk.  
No:2A 34760 Ümraniye - İstanbul  
Tel: 0216 443 39 91 (pbx)  
Faks: 0216 443 39 93  
info@konelteK.com.tr  
www.konelteK.com.tr

## Mas Bina Teknolojileri ve Enerji Çözümleri

MAS Plaza, Namık Kemal Mah.  
120. Sok., No:45 Haramidere / Esenyurt  
Tel: 0212 210 27 20  
Faks: 0212 210 27 21  
www.masotomasyon.com

## Matriks Bina Kontrol Sistemleri

Atatürk Mahallesi, Ekinçioğlu Sokak,  
No:21, 34758, Ataşehir, İstanbul  
Tel: 0 216 574 91 91  
Faks: 0 216 574 95 90  
www.matrikstr.com

## Neva Bina ve Endüstriyel Otomasyon Sistemleri San. Tic. Ltd. Şti.

Barbaros Mah. Mimar Sinan Cad. No:150  
34746 Ataşehir, İstanbul  
Tel: 0216 508 18 87  
Faks: 0216 508 18 87  
www.nevakontrol.com

## Nemesis Elektronik Sistemleri İnşaat ve Hiz. San. Tic. Ltd. Şti.

Yukarı Dudullu Mahallesi, Koçak Sokak,  
No:2, 34775,  
Ümraniye, İstanbul  
Tel: 0 216 444 03 15  
Faks: 0 216 472 00 17  
www.nemesis.com.tr

## Otomatıca Otomasyon Kontrol ve Yazılım

Acıbadem Mahallesi, İsmail Hakkı Bey Sokak,  
Pehlivanoglu İş Merkezi No:7/3  
Acıbadem, Kadıköy, İstanbul  
Tel: 0 216 386 76 20 Pbx  
Faks: 0 216 411 73 14  
www.otomatıca.com

## ANKARA

**EMO Bina ve Enerji Yönetim Sistemleri Ltd. Şti.**  
Pursaklar Sanayi Sitesi, Karacaören Mahallesi  
1638. Cadde No: 98,  
06145, Pursaklar, Ankara  
Tel: 0 312 527 16 05  
Faks: 0 312 527 16 08  
www.emootomasyon.com

## Sembol Otomasyon Teknoloji ve Yazılım Tic. Şti.

Hilal Mah. Aleksander Dupçek Cad. Altınruş  
Sitesi No:82 Villa 2 Çankaya, Ankara  
Tel: 0 312 474 24 75  
info@sembolotomasyon.com  
www.sembolotomasyon.com

## ANTALYA

**İntegra Proje Danışmanlık Mühendislik Elektrik Elektronik San. ve Tic. Ltd. Şti.**  
Arapsuyu Mah., Atatürk Bul. 61/8  
07070, Konyaaltı, Antalya  
Tel: 0 242 228 85 06  
Faks: 0 242 228 96 89  
info@integra-ibs.com  
www.integra-ibs.com

## İZMİR

## 7KR Consulting Kontrol Sistemleri San. ve Tic. Ltd. Şti.

Kazımdirik, Sanayi Cd. No:33/210  
35100, Bornova, İzmir  
Tel: 0 232 520 2131  
info@7kr.com.tr

# Schneider Electric KNX Otomasyonu Sistem Entegratörleri

Life Is On

**Schneider**  
Electric

Schneider Electric KNX Otomasyon Sistem Entegratörleri bu ürün gamıyla,  
**Akıllı Ev Otomasyonu,**  
**Aydınlatma Otomasyonu,**  
**Isıtma, Soğutma ve İklimlendirme Otomasyonu,**  
Lüks Segment Anahtar-Priz Satış konularında çözüm üretirler.

## İSTANBUL

### EMO Bina ve Enerji Yönetim Sistemleri Ltd. Şti.

Bayar Caddesi, Demirkaya İş Merkezi  
No: 103/A Kat: 7 Daire: 16  
34742, Kozyatağı, Kadıköy, İstanbul  
Tel: 0 216 366 24 62  
Faks: 0 216 658 91 74  
www.emootomasyon.com

### InfoMET Teknoloji Sanayi ve Ticaret A.Ş.

Perpa Ticaret Merkezi, A Blok, Kat: 12  
No: 1865, 34384, Okmeydanı, İstanbul  
Tel: 0 212 320 08 80  
Faks: 0 212 320 11 07  
info@infomet.com.tr  
www.infomet.com.tr

### Konelttek Elektronik ve Teknolojik Çözümler San. ve Tic. A.Ş.

Atakent Mah. Atakan Cd. Revan Sk.  
No:2A 34760 Ümraniye - İstanbul  
Tel: 0216 443 39 91 (pbx)  
Faks: 0216 443 39 93  
info@konelttek.com.tr  
www.konelttek.com.tr

### Mas Bina Teknolojileri ve Enerji Çözümleri

Perpa Ticaret Merkezi, A Blok  
Kat: 12 No: 1797, Okmeydanı, İstanbul  
Tel: 0 212 210 27 20  
Faks: 0 212 210 27 21  
www.masotomasyon.com

### Matriks Bina Kontrol Sistemleri

Atatürk Mahallesi, Ekinciöğlü Sokak,  
No:21, 34758, Ataşehir, İstanbul  
Tel: 0 216 574 91 91  
Faks: 0 216 574 95 90  
www.matrikstr.com

### Nemesis Elektronik Sistemleri İnşaat ve Hiz. San. Tic. Ltd. Şti.

Yukan Dudullu Mahallesi, Koçak Sokak,  
No:2, 34775, Ümraniye, İstanbul  
Tel: 0 216 444 03 15  
Faks: 0 216 472 00 17  
www.nemesis.com.tr

## ANKARA

### EMO Bina ve Enerji Yönetim Sistemleri Ltd. Şti.

Pursaklar Sanayi Sitesi, Karacaören Mahallesi  
1638. Cadde No: 98,  
06145, Pursaklar, Ankara  
Tel: 0 312 527 16 05  
Faks: 0 312 527 16 08  
www.emootomasyon.com

## ANTALYA

### İntegra Proje Danışmanlık Mühendislik Elektrik Elektronik San. ve Tic. Ltd. Şti.

Arapşuyu Mah., Atatürk Bul. 61/8  
07070, Konyaaltı, Antalya  
Tel: 0 242 228 85 06  
Faks: 0 242 228 96 89  
info@integra-ibs.com  
www.integra-ibs.com

## İZMİR

### 7KR Consulting Kontrol Sistemleri San. ve Tic. Ltd. Şti.

Kazımdirik, Sanayi Cd. No:33/210,  
35100, Bornova, İzmir  
Tel: 0 232 520 2131  
info@7kr.com.tr

## GAZİANTEP

### AN-EL Elektroteknik San. Tic. Ltd. Şti.

Mücahitler Mahallesi, Sani Konukoğlu Bulvarı,  
25 No'lu Cadde, No: 4  
Şehitkamil, Gaziantep  
Tel: 0 342 220 54 60  
Faks: 0 342 230 40 89  
anel@anelelektroteknik.com  
www.anelelektroteknik.com

## İSTANBUL

**ATES Elektrik Enerji Sistemleri  
Mühendislik San. ve Tic. Ltd. Şti.**  
Esenkent Mah. İktibas Sok. No: 6-8  
Yükarı Dudullu, Ümraniye, İstanbul  
Tel: 0 216 410 37 91 - 92  
Faks: 0 216 410 37 94  
info@atesenerji.com.tr  
www.atesenerji.com.tr

**KLT Enerji Mühendislik Taah. San. Tic.  
Ltd. Şti.**  
K.Bakkalköy Mah. Dudullu Cad.  
Brandium R2 Rezidans  
No:23-25B D:256 Ataşehir, İstanbul  
Tel: 0 216 510 35 77  
www.kltenerji.com

**Konelteck Elektronik ve Teknolojik  
Çözümler San. ve Tic. A.Ş.**  
Atakent Mah. Atakan Cd. Revan Sk.  
No:2A, 34760 Ümraniye - İstanbul  
Tel: 0216 443 39 91 (pbx)  
Faks: 0216 443 39 93  
nfo@konelteck.com.tr  
www.konelteck.com.tr

**Mas Bina Teknolojileri ve Enerji Çözümleri**  
MAS Plaza, Namık Kemal Mah.  
120. Sok., No:45 Haramidere / Esenyurt  
Tel: 0 212 210 27 20  
Faks: 0 212 210 27 21  
www.masotomasyon.com

**Neva Bina ve Endüstriyel Otomasyon  
Sistemleri San. Tic. Ltd. Şti.**  
Barbaros Mah. Mimar Sinan Cad. No:150  
34746 Ataşehir, İstanbul  
Tel: 0216 508 18 87  
Faks: 0216 508 18 87  
www.nevakontrol.com

## ANKARA

**Esso Otomasyon Elektrik San. ve Tic. A.Ş.**  
Merkez: Uzun Çay Caddesi 1269. Sokak  
No:23-25 Östüm-Yenimahalle/ANKARA  
Tel: 0 312 387 52 80  
Faks: 0 312 387 52 81  
www.esso.com.tr

**Endoks Enerji Sistemleri İth. İhr. Ltd. Şti.**  
İnönü Mahallesi 1748.Sokak No:1  
Yenimahalle, Ankara  
Tel: 0 312 256 00 86  
Faks: 0 312 257 27 50  
info@endoks.com.tr  
www.endoks.com.tr

## ANTALYA

**İntegra Proje Danışmanlık Mühendislik  
Elektrik Elektronik San. ve Tic. Ltd. Şti.**  
Arapşuyu Mah. Atatürk Bul. 61/8  
07070 Konyaaltı, Antalya  
Tel: 0 242 228 85 06  
Faks: 0 242 228 96 89  
info@integra-ibs.com

## İZMİR

**Advenso Mühendislik San. Ve Tic. A.Ş**  
Meriç Mah. 5745 Sok. No:25, MTK Sitesi  
Bornova, İzmir  
Tel: 0 232 449 18 00  
info@advenso.com.tr

**7KR Consulting Kontrol Sistemleri  
San. ve Tic. Ltd. Şti.**  
Kazımdirik, Sanayi Cd. No:33/210  
35100 Bornova, İzmir  
Tel: 0 232 520 2131  
info@7kr.com.tr







se.com/tr

Life Is On

**Schneider**  
Electric



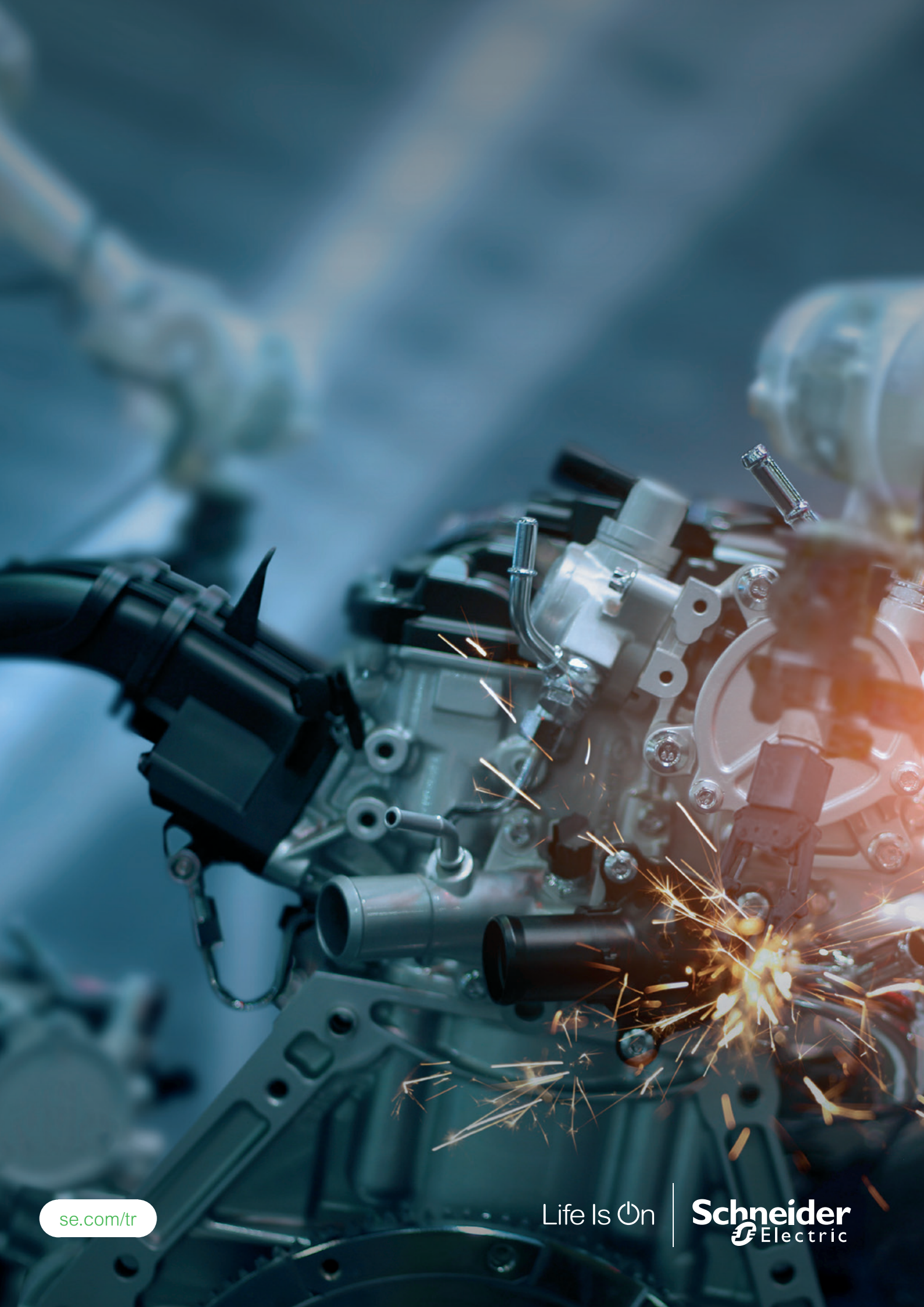

[se.com/tr](https://se.com/tr)

Life Is On

**Schneider**  
Electric